

- DE BEDIENUNGS ANLEITUNG
- IT MANUALE DEL PROPRIETARIO
- ES INSTRUCCIONES DE USO
- FR MODE D'EMPLOI
- CZ NÁVOD K POUŽITÍ
- PL INSTRUKCJA OBSŁUGI
- SK NÁVOD NA POUŽITIE
- HU HASZNÁLATI ÚTMUTATÓ

KELLYS[®]

OWNER'S MANUAL **E-BIKE**





5 YEAR
WARRANTY

EXTEND WARRANTY OF YOUR KELLYS FRAME

Verlängere jetzt Garantie auf deinen
Kellys Rahmen

Estendi la garanzia del tuo **telaio Kellys**

Amplíe la garantía de su **cuadro Kellys**

Prolongez la garantie de votre
cadre Kellys

Prodluž si záruku na **rám Kellys**

Przedłuż gwarancję, na **ramę Kellys**

Predĺž si záruku na **rám Kellys**

Hosszabbítsd meg a **Kellys
vázgaranciáját**

INFO ►

Dear Customer,

Thank you for choosing a Kellys e-bike. To make sure you are happy with your e-bike and it is safe to use, please read these instructions. It will help you get acquainted with your e-bike.

IMPORTANT NOTES ON THE INSTRUCTION MANUAL

These instructions are intended for end users.

Keep the manual so that it is accessible to all users of the battery and pass it on to the next owner.

The dealer who sold you the e-bike will also provide warranty inspections and repairs of your e-bike.

This manual or the separately enclosed battery manufacturer's manual contains important safety and operating instructions for the use of batteries and battery chargers.

For your safety, please read this instruction manual thoroughly before use and follow it for proper use.

WHAT IS AN E-BIKE

An e-bike is a bicycle with an integrated electric drive system that assists in pedalling. Compared to a conventional bicycle, you ride much more comfortably and effortlessly. The KELLYS e-bike uses a SHIMANO STEPS or PANASONIC electric drive system, which has different levels of electric pedalling assistance intensity that can be selected using a controller located on the handlebars. The electric drive can also be switched off completely to preserve the function of a classic bicycle.

The KELLYS e-bike is an EPAC (Electrically Power Assisted Cycle) according to EN 15194 and differs from a bicycle without an auxiliary drive. This electric drive helps when riding. The motor function is activated by pedalling. The maximum power of the EPAC bicycles is 250 W and the maximum speed of an EPAC motor-assisted electric bicycle is 25 km/h. When this speed is exceeded, the motor assistance automatically switches off. When the motor is switched off or the battery runs out, you can use the e-bike as a conventional bicycle. All functions that depend on battery power, such as lights and electric shifting, will remain functional even if the motor is switched off or the battery goes into a "low" state, but please note that this is an emergency mode and recharge the battery as soon as possible.

KELLYS e-bikes use 250 W motors because, according to the Road Traffic Order, this is the maximum possible limit that meets the legislation for use in traffic on roads. KELLYS e-bikes can thus be used in road traffic just like other bicycles.

In addition to pedalling support, the Kellys e-bike also has a Walking Assist function. This allows you to put the e-bike in motion without pedalling, but only up to a maximum speed of 6 km/h. This function is useful, for example, when pushing an e-bike with a load uphill.

Before riding in road traffic, familiarize yourself with the rules of the road, laws, orders and regulations of the country in which you are currently using the KELLYS e-bike.

TO ENSURE SAFE RIDING

⚠ WARNING

While riding, concentrate on steering your e-bike, your surroundings and traffic. Do not use mobile devices while riding. Watching and using the cycle computer can also distract you from your surroundings, so only use it in places where you will not endanger yourself or others (at lower speeds in open areas away from traffic), except when selecting the drive assist mode, which can be done without letting go of the handlebars.

Before you start riding your e-bike, make sure the wheels, stem, handlebars, saddle and seatpost are securely mounted on the e-bike. If the components are not fitted securely, the e-bike may fail during operation and serious injury may result.

When riding an e-bike with electric assist, make sure you are fully familiar with the starting characteristics of the e-bike before riding on roads with several lanes for vehicles and on pedestrian paths. If the e-bike starts suddenly, this can lead to an accident.

Before riding at night, make sure your e-bike lights are working properly and make sure your lights do not dazzle other road users.

⚠ WARNING

For safe riding, follow the instructions in the e-bike's instruction manual.

MTB

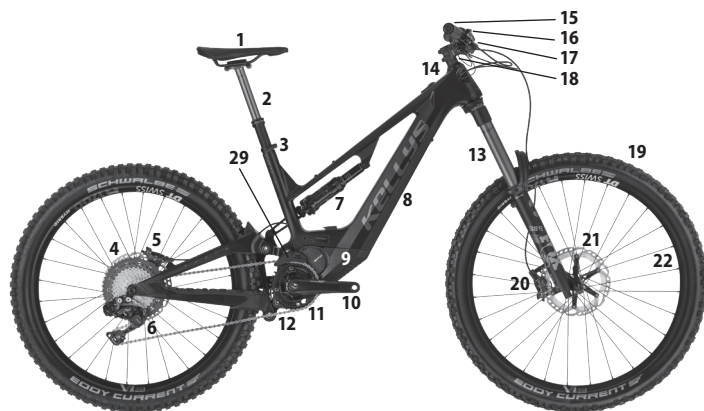

- | | |
|--------------------------------------|-------------------------------------|
| 1. Saddle | 7. Shock |
| 2. Seatpost | 8. Battery |
| 3. Seatpost Clamp
(Quick-Release) | 9. Engine |
| 4. Freewheel
(Cassete Sprocket) | 10. Crank |
| 5. Rear Brake | 11. Chainwheel |
| 6. Rear Derailleur | 12. Chain |
| | 13. Front Fork
(Suspension Fork) |

CITY



- | | |
|-----------------|------------------------|
| 14. Head Parts | 22. Rim |
| 15. Handlebar | 23. Carrier |
| 16. Shifters | 24. Fender |
| 17. Brake Lever | 25. Pedal |
| 18. Stem | 26. Display |
| 19. Tire | 27. Kickstand |
| 20. Front Brake | 28. Assist mode switch |
| 21. Rotor | 29. Chain guide |

Improper use or misuse can result in serious injury, death and material or other damage!

If your e-bike is equipped with a Shimano Di2 electronic system, please refer to the Shimano website for technical information on this system: www.si.shimano.com.

SADDLE, STEM AND HANDLEBAR POSITION ADJUSTMENT

All functional parts of the e-bike are set up by the manufacturer and checked by your dealer, so you can use the e-bike immediately after purchase. Just adjust the position of the saddle and handlebars before using the e-bike. Adjust the saddle and handlebars to provide maximum comfort, but at the same time safely control the braking and steering elements of the e-bike.

SADDLE

SADDLE HEIGHT ADJUSTMENT

Sit on the e-bike, put the crank as low to the ground as possible. Put your foot on the pedal so that your heel rests on the pedal. When the saddle is properly adjusted, the leg should be extended and slightly bent at the knee. If the saddle is set too high, you will put excessive strain on your leg and back muscles. A low-set saddle causes excessive strain on the knees and thigh muscles.

NOTICE

The minimum saddle height, measured perpendicular to the ground plane, should be a minimum of 635 mm.

SADDLE POSITION AND ANGLE ADJUSTMENT

The most suitable saddle position is parallel to the ground. Try several saddle positions and finally choose the one that suits you best. The saddle can also be moved forward closer to the handlebars or backwards. You can adjust the angle and displacement of the saddle with the screw on the saddle lock. Loosen the bolt, slide the saddle forwards or backwards, adjust the saddle to the appropriate angle and tighten the bolt. Check the tightening of the bolt.

TELESCOPIC SEATPOST

The adjustable (telescopic) seatpost is used to quickly adjust the saddle height according to the terrain or to make it easier to get on and off the e-bike. It is controlled by a lever from the handlebars. Pressing the seatpost control lever and then applying a load will push the seatpost to a lower position. To extend the seatpost, press the lever and release the saddle.

Adjust the seatpost slide depth setting in the fully extended position in the same way as for conventional fixed seatposts.

NOTICE

The bowden cable for the seatpost control leading from the handlebars to the saddle tube is clamped to the frame on some bikes. If the seatpost is displaced in the saddle tube, it is necessary to loosen the bowden clamp so that the bowden is not too tight, does not break and does not interfere with the crank path of the pedal or wheel. On some e-bikes, the cables are routed and fixed inside the frame and are accessible when the battery is removed. Do not pull or push the seatpost when you feel resistance, this can damage the bowden, the seatpost and the frame.

MAINTENANCE OF THE TELESCOPIC SEATPOST

CLEANING/ MAINTENANCE - regular maintenance, especially of the friction surfaces, is important for the proper functioning of the seatpost. Dust cap and seal, which prevent dirt from reaching the friction surfaces, must not be broken and must protect the friction surface around the entire perimeter. Keep the sliding surfaces clean, wipe off any dust or moisture with a soft cloth and re-grease after each riding. When cleaning the seatpost, make sure that no water enters the gap between the inner and outer parts. Never use high-pressure cleaners for cleaning! Moisture and dirt inside the seatpost adversely affect its operation. To keep the seatpost working perfectly, observe the following instructions:

- After each ride, clean the sliding surfaces of the seatpost, dust caps and seals of dirt such as dust, moisture or mud.
- Every 25 hours of operation (or always after riding in extreme conditions in wet environments such as mud, wet sand):

1. Grease the dust caps and seals with Teflon oil.
2. Check if any parts of the seatpost are damaged. If you find that any parts are worn or damaged, replace them with new original parts.

Every 50 hours of operation – it is recommended to have the seatpost serviced by a professional service centre

⚠ IMPORTANT NOTICE

There is a mark on the seatpost that indicates the minimum insertion of the seatpost into the frame. This mark of the minimum insertion of the seatpost into the frame must not be visible. Never fit a seatpost to the frame of an e-bike below this mark! The saddle clamp bolt or quick-release mechanism of the seatpost must be tightened so that the seatpost cannot rotate in the frame. Move the quick-release lever only sideways in the OPEN or CLOSE positions. Do not turn the locked quick-release switch, it may be damaged!

⚠ NOTICE

If necessary, use KLS mounting paste for carbon components. Observe the tightening torques of the bolts of the saddle clamp, in case of over-tightening there is a risk of damaging the frame and/or the clamp.

STEM AND HANDLEBARS

THREADLESS STEM (A-HEAD STEM)

The "a-head" type stem is attached to the fork neck and secured with two Allen screws. The height of the stem and handlebars is adjusted by means of rings which are inserted between the stem and the head assembly, or by replacing the stem with a stem with a different angle. The a-head stem also adjusts the clearance of the head assembly.

Loosen the 2 Allen screws on the stem clamp that secure the stem to the fork and the head assembly bolt. Tighten or loosen this bolt to adjust the head assembly clearance so that the fork rotates freely but the head assembly has no clearance. Tighten the head assembly bolt first. Now adjust the direction of the stem and tighten the stem with the 2 Allen screws on the stem clamp.

Check before tightening:

- whether the individual parts of the head assembly fit together correctly
- whether the fork neck is correctly seated in the head assembly

A-HEAD HEADPARTS

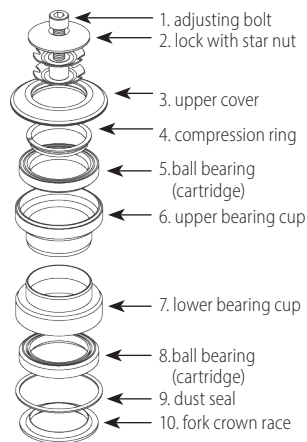

⚠ NOTICE

Before riding, check that the Allen screws on the stem clamp are tight. To maintain the proper function of your e-bike's head assembly, it is necessary to periodically (according to the frequency of riding) lubricate the head assembly with the appropriate lubricating grease. Disassembling and reassembling and tightening the head assembly to maintain the smooth running of the bearings requires some experience – we therefore recommend that you contact a professional service centre.



If necessary, use KLS mounting paste for carbon components. Observe the tightening torques of the stem and handlebar bolts in case of over-tightening, there is a risk of damage to the frame and/or clamp.

E-BIKE MAINTENANCE

In order for your e-bike to perform its function reliably, we would like to remind you that its use requires maintenance. Regularly check that the nuts and bolts are sufficiently tightened.

Do not touch moving parts of the e-bike such as wheels, chains, brake discs, freewheel and chainwheels, derailleur pulleys, cranks, tires, etc. when using, maintaining, and handling the e-bike. Entrapment and subsequent injury may occur. Similarly, do not touch the coil springs of the suspension or the brake calipers, as there is a risk of bruising, cutting or other injuries. When using, maintaining, and otherwise handling the e-bike, consider the specific risk of entrapment and use the e-bike with this risk in mind.

CRANKS AND PEDALS

Tighten the cranks after the first 20 km or so, also tighten the pedals to the cranks. Check that the chainwheel bolts are tight. For cranks where the centre assembly axis is integrated with the right crank, check that the bolts on the left crank are tightened securely.

⚠ IMPORTANT NOTICE

Neglecting to check the tightening of the cranks on the centre assembly axis results in gradual loosening of the cranks on the axle and irreparable damage to the crank. The fault can only be rectified by replacing the cranks. If necessary, have the cranks removed and replaced by a specialist bike workshop.

The pedals must be tightened to the cranks firmly, i.e. to the stop, so that the pedal axis rest against the crank. The tightening of the pedals must be checked regularly. Otherwise, the pedal axle will loosen from the crank thread and gradually damage the thread. Defects caused in this way will not be accepted in the eventual complaint procedure!

ASSEMBLY OF PEDALS

The pedals are usually marked with the letters R – right pedal and L – left pedal on the axle of each pedal.

1. Lubricate the threads in the pedals and cranks with grease before fitting.
2. Screw the right pedal (R) into the thread of the right crank (crank with gears) by turning it clockwise from the side where the drive mechanism of the bike is located. Proceed with caution and take care not to damage the thread!
3. Screw the left pedal (L) into the threads of the left crank by turning counter-clockwise from the side on which the brake discs are located.
4. Tighten firmly with a wrench. Check that the pedal axle is seated against the crank.

⚠ NOTICE

Clipless pedals and pedals where the foot is clamped by clips with straps firmly connect the foot to the pedal, allowing for more efficient pedalling and providing greater stability during the ride. These pedals require the use of special cycling shoes that are adapted to the pedalling mechanism. Using such pedals requires skill, so we recommend that you practise clamping and unclamping the pedals in a safe place before using them for the first time.

BOTTOM BRACKET

The bottom bracket must rotate without friction or play. Periodically check that both centre bowls are tight in the frame and that the bearings are sufficiently lubricated.

SHIFTING SYSTEM

The shifting system consists of shift levers (shift knobs), control cables, derailleur, centre chainwheel, rear hub freewheel, and chain. It is set by the manufacturer, so do not interfere with the system unnecessarily! Shift gears only when pedalling forward. Never shift by force!

Its functionality depends mainly on the easy running of the shift cables in the bowden and the gearing system (freewheels, chainwheels, chain). Keep the shifting system clean, lubricate the cables with oil with Teflon additive, which protects the cables against corrosion, ensures smooth running of the cables and thus prolongs their service life.

DERAILLEUR

The derailleur shifts the chain on the rear hub freewheels, thus changing the gear ratio between the centre chainwheel and the freewheels. The derailleur is operated with the right shift lever (right shift handlebar). During operation, the shifting system may become out of tune.

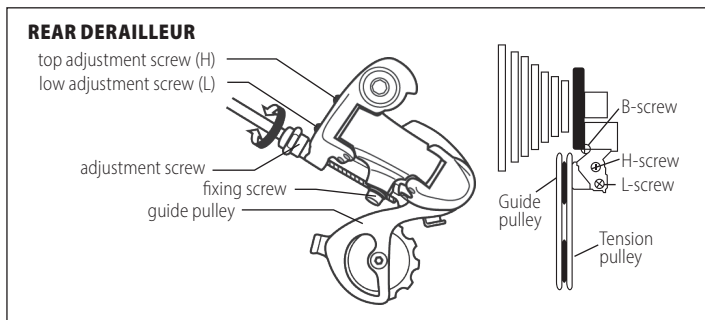

- LOWER STOP ADJUSTMENT

Shift to the smallest freewheel. Loosen the derailleur locking screw and this will also loosen the shift cable. Turn the lower stop screw (H, H-screw) to adjust the derailleur guide pulley under the outer edge of the smallest freewheel. Insert the shift cable into the groove under the derailleur locking screw, stretch it (by clamping it in pliers) and tighten the screw.

- UPPER STOP ADJUSTMENT

Shift to the biggest freewheel. Turn the upper stop screw (L, L-screw) to adjust the derailleur guide pulley so that it is below the centre of the largest freewheel. Test by shifting the chain in all gears.

- ADJUSTMENT OF THE DISTANCE OF THE GUIDE WHEEL FROM THE CASSETTE

The distance of the guide pulley from the largest freewheel of the rear cassette must be set correctly for proper shifting operation. Use the B-screw to adjust this distance. Before adjusting, shift the rear derailleur to the lightest gear (largest freewheel). Clockwise rotation moves the guide wheel away

from the freewheel and counter-clockwise rotation moves the wheel closer to the freewheel. The proper distance is 5 – 6 mm. Check the correct setting by shifting from the second largest freewheel to the largest one. Shifting should be smooth and without unnecessary chain friction on the largest freewheel.

- DERAILLEUR TUNING

Lift the rear wheel and turn the cranks. Turn the adjusting screw of the derailleur (it leads the bowden with the cable to the derailleur) until you achieve a smooth running of the chain without disturbing noises.

⚠ IMPORTANT NOTICE

Before riding, check the proper adjustment of the derailleur stops. When the upper stop is adjusted incorrectly, the derailleur pulley can catch the spoke, resulting in not only damage to the spoke and the derailleur, but also a risk of serious injury.

CHAIN

The chain transmits the power from the pedal crank with the derailleur through the freewheel to the rear wheel. It's one of the most stressed parts of your e-bike, so pay extra attention to chain maintenance. Proper chain tension is ensured by the rear derailleur. Clean it regularly of mechanical dirt such as dust or mud and lubricate it with a lubricant that does not bind dust and other dirt – this will prolong the life of the chain. We recommend using a lubricant to lubricate the chain according to the weather conditions and environment you are riding in – your dealer will recommend a suitable lubricant for you. Riding gradually stretches the chain links. A worn or damaged chain can subsequently damage the freewheels and chainwheels.

If you ride your e-bike in poor weather conditions, especially in wet conditions, you need to replace the chain with a new one after about 1000 km. Replace the worn chain with a new chain of the same type with the same number of links as the original chain.

BRAKE SYSTEM

The brake system, which consists of brake levers, hydraulic hoses, brake discs, brake pads and brake calipers, is one of the most important parts of your e-bike. Press the right brake lever to operate the

rear brake, press the left brake lever to operate the front brake.

The brakes are set by the manufacturer, so unless necessary, do not interfere with the braking system for your safety! Regularly check friction surfaces for wear, keep brake pads, calipers, and discs clean. If the braking system is out of tune, you will need to have the brakes readjusted or contact a specialist bike workshop.

ADJUSTMENT OF BRAKE LEVER POSITION

To control the brakes perfectly and to use them safely, you can adjust the position of the brake levers on the handlebars:

1. Loosen the screws on the brake lever clamp.
2. Adjust the most appropriate position of the brake lever on the handlebars for perfect control. Retighten the screws on the brake lever clamp.

ADJUSTING THE POSITION-DISTANCE OF THE BRAKE LEVERS FROM THE HANDLEBARS

The adjustment screw for adjusting the distance of the brake lever from the handlebars is located inside the brake lever. The distance of the brake lever from the handlebars can be adjusted according to the type of brakes:

- the Allen screw located inside the brake lever, or
- the adjusting screw integrated in the brake lever (the design depends on the type and manufacturer of the brakes).

⚠ NOTICE

Pay extra attention to wet braking – your e-bike's braking distance will increase! Before every ride, make sure your e-bike's braking system is in perfect working order.

HYDRAULIC DISC BRAKES

Your e-bike's disc brakes are set by the manufacturer and checked by your dealer, so you can use your e-bike safely.

Turn the adjusting or Allen screw to bring the brake lever closer to the handlebars or, conversely, to increase its distance from the handlebars.

MAINTENANCE OF DISC BRAKES

If you do not have the necessary experience and tools, we recommend you contact a professional service. Improper maintenance of the system can reduce braking performance or cause brake failure.

BRAKE DISC

Check the condition of the brake discs regularly. Braking causes wear and tear on the disc resulting in unwanted grooves. Replace the damaged disc with a new one.

⚠ NOTICE

It is important to adjust the brake caliper so that the brake pads come into contact with the disc only when braking, otherwise there will be excessive wear on the brake pads, overheating of the disc and resistance to inertia when driving.

BRAKE PADS

Braking wears out the brake pads and the braking effect gradually decreases. If the brakes are noisy when braking, or if you notice a drop in brake performance, the brake pads may be worn and need to be replaced. Your dealer will recommend the right type of brake pads for you.

REPLACEMENT OF BRAKE FLUIDS

If air has got into the hydraulic system of your brakes, it can cause impaired braking performance or brake failure. It is therefore necessary to bleed the brake system or fill it with new brake fluid. Brake fluids degrade over time and their operating characteristics deteriorate, which can result in reduced brake performance. We therefore recommend that you change these fluids at least once a year, unless otherwise specified by the manufacturer.

⚠ NOTICE

The disc brake hydraulic system is filled with standard brake fluid or mineral oil. These brake fluids must not mix with each other. To add or replace brake fluid in the hydraulic brake system, only use the type of brake fluid recommended by the manufacturer! Changing the brake fluid, or replacing the hydraulic brake hose, requires skill and the right tools, so have this work carried out by qualified mechanics in a professional workshop.

⚠ NOTICE

Brake fluids can cause skin irritation, so we recommend that you do not open a closed hydraulic brake system.

CLEANING OF DISC BRAKES

Keep the brake disc, brakes, and brake pads clean. In case of contamination with oil or other lubricants, degrease the brake disc immediately (preferably with a product designed for degreasing brake discs). When degreasing the discs, make sure that the degreaser does not come into contact with other parts of the e-bike (especially the frame, tyres and fork – this can damage the paintwork or rubber and thus reduce the service life of these components). If the brake pads are contaminated with brake fluid, they must be replaced with new ones!

⚠ IMPORTANT NOTICE

1. Always check that the braking system is working perfectly before every ride. Press the brake lever several times to make sure the brake system is working properly.
2. Periodically check that all brake system bolts are tightened securely. Loose bolts can cause the brake system to fail.
3. The brake disc and brakes heat up under braking. Do not touch them – you can burn yourself!
4. Learn how to use the brakes on your e-bike properly. Braking too hard with the front brake can mean a fall and injury. Serious injuries can occur if the brakes are not set correctly or are used incorrectly.
5. Disc brakes are factory set so that the discs fit perfectly on the disc, however the disc brakes must be run in for best braking performance. Run in the brakes with several short cycles of gentle to moderate braking. Do this procedure only on a safe, flat surface with no traffic.

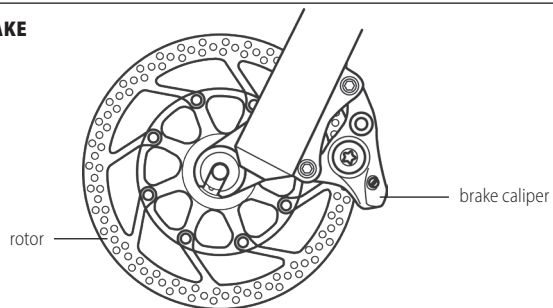
DISC BRAKE**FRONT AND REAR WHEEL**

Always check that the wheel is securely mounted by the quick-release lock before riding, i.e. the quick-release lever must be in the CLOSE position. When clamping the wheel to the frame or fork, proceed as follows: Insert the axle of the quick-release mechanism into the wheel hub. Pay attention to the correct orientation of the springs (the wider ends of the springs point outwards, i.e. towards the nut/lever. The narrow ends point towards each other). Screw the axis of the quick-release mechanism onto the clamping nut clockwise. The quick-release mechanism allows easy and quick assembly and disassembly of the wheels without the use of tools. Before riding, check that the wheel is centred in the fork. Tighten the nut of the quick-release mechanism so that the locking lever offers resistance when closing. When the quick-release mechanism closes to the secured position, it must squeeze the ends of the fork. Move the lever of the quick-release mechanism only sideways, in the OPEN or CLOSE positions. Do not turn the closed quick-release switch under any circumstances, you may damage it!

If the wheels of your e-bike are secured by fixed axles (type: thru axle), make sure these axles are tightened sufficiently. In the case of this wheel locking design, it is first necessary to unscrew and pull out this axle completely to remove the wheel.

Check the wheel hubs regularly, especially after riding in wet and muddy conditions. The hub axis

should rotate without any friction and play. If this is not the case even after adjustment with the help of cones and lock nuts, it is necessary to disassemble the hub, clean the sliding paths of the balls and the balls themselves, lubricate with a new suitable lubricant and reassemble and adjust the hub. If you do not have experience with hub disassembly, due to the complexity of such a task, we recommend you contact a professional bike service.

RIM

Before riding, check that the e-bike wheels are correctly centred and that the wheel rims are not damaged. Use or impact can cause grooves and cracks on the rim. Riding on a damaged rim is dangerous – replace the damaged rim!

TYRE

Never ride on under-inflated or over-inflated tyres. Observe the recommended inflation values shown on the sidewalls of each tyre. Conversion of the pressure measurement units indicated on the tyres: 100 kPa = 14.22 P.S.I. = 1 bar = 1 at

In case of a puncture, always replace the damaged inner tube with a new one with the same parameters – the dimensions are indicated on each inner tube or on the side walls of the tyre.

Before installing a new inner tube, inspect the tyre inside and out around the entire circumference, as well as the rim around the circumference, and remove any dirt or foreign objects that may have caused the defect to prevent damage to the new inner tube. If there is a crack or other damage to the tyre, it should be replaced immediately with a new tyre of the same specifications.

FRAME AND FRONT FORK

Regularly check the frame and fork of your e-bike for damage. Damage to the frame or fork (bending or breaking of tubes or welds) occurs mainly in crashes. Do not continue to use a damaged frame or fork in this way, you risk serious injury!

CARBON COMPOSITE FRAME

The carbon composite gives the frame high strength, low weight, vibration damping and thus gives

your e-bike excellent rideability. Despite these properties, under excessive overloading or impact, the carbon structure can be damaged – cracked.

⚠ IMPORTANT NOTICE

When used properly, composite frames have a higher fatigue life than metal frames. However, you need to check such a frame regularly, especially after any collision or accident. If you find damage such as cracks, do not continue to use the frame! Be aware when fitting components to the composite frame, especially when tightening the seat clamp bolts, rear suspension mechanism bolts and rear axle bolts. Observe the recommended torques!

Do not expose the carbon frame or any other component to high or extremely low temperatures, as this could lead to structural changes in the material and subsequent cracking. Damage to the carbon may not be visible, so we recommend replacing any carbon components that have been exposed to extreme temperatures or significant impact, even if the damage is not visible to the eye.

⚠ NOTICE

If you use a mounting stand for e-bike maintenance, never mount the e-bike by the frame – compressing the frame can crack the composite material. In the event of a service that requires the use of special tools, we recommend that you contact a professional bike workshop.

SUSPENSION FORK

If you have a suspension fork on your e-bike, do the following:

SUSPENSION HARDNESS ADJUSTMENT

1. SPRING FORK

The unit for adjusting the hardness of the suspension fork is located at the top of the right fork leg. On a suspension fork that is equipped with a suspension lockout, the hardness adjustment unit is located on the left fork leg. Gradually turn clockwise to set a higher fork firmness, turning counter-clockwise decreases the fork hardness.

2. AIR FORK

The suspension hardness of air forks is set by inflating the air in the air chamber of the fork. The air inflation valve is located at the top of the left fork leg.

The pressure in the fork needs to be adjusted according to your operating weight (your weight with clothes and other equipment you will use during the ride).

ADJUSTING FORK HARDNESS WITH SAG

SAG indicates the immersion of the inner fork legs into the lower legs. This value is given as a percentage of the total fork lift. On one of the legs there is a rubber ring, usually of a distinctive colour, slide this ring against the seals on the top of the lower legs. Load the e-bike freely (slowly sit on the e-bike and slowly stand up from the saddle so that your feet stay on the pedals, do not squeeze, or load the fork in any other way), dismount the e-bike carefully and measure the depth of immersion. The SAG should be set according to the discipline you are riding:

- for better pedalling efficiency choose a harder setting (15 % – 20 % SAG)
- for better absorption of large uneven terrain, choose a softer setting (20 % – 25 % SAG)

For some fork models, the recommended pressure values depending on weight are indicated directly on the forks.

⚠ NOTICE

The fork is set up by the manufacturer and checked by your dealer. A special high-pressure pump for air forks with a pressure gauge is required to inflate the fork. Adjusting and inflating the fork requires skill and the right tools, which is why we recommend you contact a professional bike shop.

FORK SUSPENSION LOCKOUT

Some forks have a hydraulic fork suspension lock system. The fork lock allows you to reduce fork wobble when pedalling and thus achieve more efficient pedalling, especially when riding uphill or sprinting.

The adjustment unit for locking the fork suspension is located at the top of the right fork leg. The lockout is controlled by a lever (marked Lockout). Turning clockwise will lock the fork suspension, turning anti-clockwise will unlock the suspension and the fork will operate in normal mode.

⚠ IMPORTANT NOTICE

The fork suspension lock is mainly designed for riding on less demanding terrain. When riding on rough terrain, the fork must be unlocked, otherwise the fork locking system may be damaged!

FORK REBOUND DAMPING

The Rebound fork rebound damping adjuster sets the speed at which the fork returns to its original position when depressed. The control for the Rebound is located at the bottom of the right fork leg. Turning the adjustment unit clockwise (view from the bottom of the fork) slows the rate of return to the original position (marked "+" on the fork). Turning counter-clockwise increases the speed (marked "-" on the fork). Too slow rebound damping can cause the fork to "not keep up" with uneven terrain; conversely, too fast rebound causes the fork to return too quickly, thus defeating the purpose of the rebound damping function.

FORK MAINTENANCE

CLEANING / LUBRICATION - regular maintenance, especially of the friction surfaces between the inner and outer fork legs, is important for proper fork operation. Dust cap and seal, which prevent dirt from reaching the friction surfaces, must not be broken and must protect the friction surface around the entire perimeter. Keep the sliding surfaces of the inner legs clean, wipe off any dust or moisture with a soft cloth and re-grease after each ride. Use a detergent solution and a soft brush to clean the outside of the fork. When cleaning the fork, make sure that no water enters the gap between the inner and outer legs. Never use high-pressure cleaners for cleaning! Moisture and dirt inside the fork adversely affect its operation, dirt in the fork causes more friction between the bushings and the inner fork legs, thus reducing the service life of the individual fork parts.

Observe the following instructions to maintain perfect fork operation:

- After each ride, clean the inner fork legs, dust caps and inner fork leg seals of debris such as dust, moisture or mud.

- Every 25 hours of operation (or always after riding in extreme conditions in wet environments such as mud, wet sand):

1. Lube the dust caps and seals with Teflon oil.
2. Check that all fork bolts are tightened sufficiently.
3. Check if any parts of the fork are damaged. If you find that any parts of the fork are worn or damaged, replace them with new original parts. Never ride on a damaged fork!

- Every 50 hours of operation – have the fork serviced by a qualified workshop (SERVICE 1)
- Every 100 hours of operation – have the fork serviced by a qualified workshop (SERVICE 2)

SERVICE 1 – recommended service tasks: checking fork functionality, cleaning and lubrication of bushings, lubrication of fork locking control wiring, checking tightening torques, checking air pressure, checking the condition of the fork – wear of the legs, damage to fork parts.

SERVICE 2 – recommended service tasks: SERVICE 1 + disassembly of the fork, cleaning of all parts of the fork, lubrication of dust caps and oil rings, lubrication of the fork locking control, checking of air valve seals and air pressure, checking of tightening torques.

▲ NOTICE

Use Teflon oil and lubricants containing Teflon to lubricate the fork. Do not use lubricants containing lithium, they may damage some internal parts of the fork. In the case of service work that requires the use of special tools, such as removing the fork, replacing the fork bushings, etc., we recommend that you contact a professional bike workshop.

REAR SUSPENSION UNIT – SHOCK ABSORBER

If your e-bike is equipped with a rear suspension unit, follow these steps:

SUSPENSION HARDNESS ADJUSTMENT

The suspension hardness of air shock absorbers is set by inflating the air into the air chamber of the shock absorber.

The damper pressure is adjusted according to the rider's operating weight. If it is an air shock absorber, then the same setting parameters apply to the pressure as with air forks. If the shock absorber is spring-loaded, the spring hardness is set by preload (compression) of the spring. The spring is compressed by turning the nut which is at the end of the spring. The spring must be in constant preload. Do not use the e-bike if the shock absorber spring is loose or does not fit perfectly on the shock absorber seating surfaces.

▲ NOTICE

The shock absorber is set up by the manufacturer and checked by your dealer. A special high-pressure pump with a pressure gauge is needed to inflate the shock absorber. Adjusting and inflating the shock absorber requires skill and the right tools, which is why we recommend you contact a professional bike shop.

SHOCK ABSORBER SUSPENSION LOCKOUT

The Lockout function allows you to lock the shock's suspension for more efficient pedalling when riding uphill or on lighter terrain. The shock absorber spring lock is controlled by a lever on the underside of the shock absorber – it has 2 positions: turning the lever to the "lock" position locks the shock absorber spring, turning it to the opposite side releases the shock absorber and operates in suspension mode.

▲ NOTICE

Prolonged use of a locked shock absorber suspension can cause premature shock absorber wear.

SHOCK ABSORBER REBOUND DAMPING

The Rebound absorber damping adjuster adjusts the rate at which the absorber returns to its original position when depressed.

The control for Rebound is located at the top of the absorber. Turning the adjustment unit clockwise slows the rate of return to the original position. Turning counter-clockwise increases the speed.

⚠ NOTICE

Do not exceed the maximum pressure values indicated on the shock absorber!

Never disassemble the shock absorber! If you suspect that the shock absorber is not working properly, is leaking oil, is losing its ability to absorb shocks, or is making abnormal noises under load, we recommend that you contact a professional service centre. Before each ride, check that the bolts securing the shock absorber to the frame are tight. Keep the shock absorber clean, wipe off any dust or moisture with a soft cloth after each ride. Never use high-pressure tools for cleaning!

SHOCK ABSORBER MAINTENANCE:

- After each ride, clean the sliding surfaces of the shock absorber and the seal of debris such as dust, moisture, or mud
- Every 25 hours of operation (or always after riding in extreme conditions in wet environments such as mud, wet sand):
 1. Lubricate the shock absorber piston, sealing and moving joints of the shock absorber with Teflon oil
 2. Check if any parts of the shock absorber are damaged. Never ride on a damaged shock absorber!
- Every 50 hours of operation – we recommend that you have your shock absorber serviced by a professional bike shop

REAR CARRIER

- If the e-bike frame is equipped with holes for mounting the carrier, a rear carrier can be mounted.
- Always use a carrier/child seat compatible with the frame type.
- Always follow the carrier/child seat manufacturer's instructions and do not overload the carrier/child seat.
- Never overload the e-bike. The total weight of the rider together with the e-bike, accessories and luggage must not exceed the maximum permissible weight marked on the frame of the e-bike.

KICKSTAND ASSEMBLY

On some models, holes are provided on the left chain stay for mounting a special kickstand. If there is no preparation for mounting a kickstand on the e-bike and you still want to mount another type of kickstand, make sure that the mounting or use will not damage the frame, damage brake hoses or electrical cables, and that the kickstand you will use is strong enough for the weight of your e-bike.

ASSEMBLY OF THE SIDECAR

Kellys e-bikes are not specifically adapted for the use of a sidecar or trailer bikes. When using the above or similar accessories, follow the instructions of the manufacturer of the sidecar or trailer bike. Do not overload the e-bike!

⚠ IMPORTANT NOTICE

If you use your e-bike on the road in reduced visibility, you must retrofit it with lighting and reflectors according to the regulations in force in the country where you are using it.

Always wear a bike helmet when riding! Most bicycle accidents result in head injuries. When buying a helmet, make sure it is the right size, the helmet must fit properly on the head, it must be comfortable in every way. Get a helmet with an adjustable clamping mechanism to secure the helmet securely on your head.

SAFE USE OF THE PRODUCT**⚠ NOTICE**

Disassemble the battery before fitting parts to the e-bike. Otherwise, electric shock may occur.

Do not move the e-bike while the battery installed on the e-bike is charging. The mains plug of the battery charger can thus become loose. A loose charger plug or one that is not fully plugged into the mains socket poses a risk of fire.

When using this product, be sure to follow the instructions in the owner's manual. In addition, it is recommended that you only use original parts according to the original specification or the

specification recommended by the manufacturer. If the bolts and nuts remain loose or if the product becomes damaged, the e-bike may suddenly fail during the ride, resulting in serious injury. Do not disassemble the product. Any unprofessional intervention may result in personal injury.

▲ NOTE

Put covers on all connectors that are not in use. Ensure that all connectors are dry and ensure that all connectors are dry after riding in a wet environment or after washing. Otherwise, running, or condensed water can cause corrosion of components and thus failure of the motor and battery. Corrosion of the contacts can lead to short circuits and fire hazards or other damage to electrical components.

The product has been designed to be water-resistant and resistant to wet weather riding conditions. However, do not deliberately put it in the water.

Consult your dealer for product installation and setup.

Do not turn the e-bike the other way round. Damage to the cycle computer or shifting switch may occur.

Handle the product with care so as not to expose it to any shocks.

Although the e-bike functions as a standard bike when the battery is removed, the light will not illuminate when connected to the electrical power system and will not shift when using electronic shifting. Be aware that using the e-bike in this condition is breaking road traffic laws in some European Union countries.

▲ NOTICE

If there are any malfunctions or problems, please contact your dealer. Never attempt to modify the system yourself, as this may cause problems in its operation.

E-BIKE RIDING

1. Turn on the power. Do not put your feet on the pedals when switching the drive on. A system error

- may occur.
2. Select your preferred assist mode.
 3. The assist mode starts working when the pedals start to turn.
 4. Change the assist mode according to the driving conditions.
 5. Turn off the power when parking the e-bike.

▲ NOTICE

Keep the e-bike keys you were given when you bought it clean and protected from corrosion. In case of loss, keep a photo of the key with the number visible on the metal part of the key. If necessary, a new key will be produced based on this data.

SPEED SENSOR

The speed sensor measures the rotation speed of the wheels and sends signals to the display. The gap between the speed sensor and the magnetic tip must be 1 mm to 15 mm (PANASONIC) or 3 mm to 17 mm (Shimano). If the gap is smaller than these values, or if the speed sensor is not fitted, the display will not show the speed and the PTO will not function properly.

▲ NOTICE

When riding the e-bike, you must have both hands on the handlebars. When riding without your hands on the handlebars, the e-bike can move uncontrollably.

▲ IMPORTANT NOTICE

For information on the use and settings of the products not found in the instruction manual, please contact the place of purchase or the e-bike dealer. The original Shimano systems user manual, as well as dealer manuals for professional and experienced bike mechanics, can be found on the manufacturer's website at <http://si.shimano.com>.

Do not disassemble or modify this product. Use the product in accordance with local laws and regulations.

This manual or the separately enclosed battery manufacturer's manual contains important safety and

operating instructions for the use of batteries and chargers.

For your safety, please read this instruction manual thoroughly before use and follow it for proper use.

BATTERY

The battery is used to supply power to the drive system. It can only be used with the original drive system with which the bike was purchased. Any improper use can damage the battery, the system, or the e-bike, resulting in injury to the rider.

SWITCHING THE BATTERY ON AND OFF

The battery is switched on and off together with the e-bike system via the control unit.

Alternatively: to switch the battery on, press the button on the battery; a long press of the button on the battery will switch the battery off.

When the battery is not in use, it switches off automatically.

IMPORTANT SAFETY INFORMATION

For guidance on how to change the battery, contact your e-bike dealer or the place where you bought your e-bike. Be sure to follow these instructions to prevent burns or other injuries caused by fluid leakage, overheating, fire or explosion.

SAFETY INFORMATION AND INSTRUCTIONS





Keep the battery and contacts clean and dry. If the contacts are dirty, clean them with a dry brush.

Do not clean the battery with solvents (i.e. thinner, alcohol, oil, corrosion protection), detergents or streams of water.

The battery must not be used by persons (including children) with reduced physical, sensory or mental abilities or with insufficient experience and knowledge; unless they are supervised or instructed in the use of the battery by a person responsible for their safety.

Make sure that children do not play with the battery.

Battery information:

	Do not throw in the fire
	Do not expose the battery to temperatures above 50°C
	Do not expose the battery to excessive humidity and do not put in water
	Do not dispose of the battery with ordinary waste, it belongs to special containers
	Prevent the battery from fully discharging, it shortens its life and no warranty can be claimed

Never open or disassemble the battery.

Do not short-circuit the battery.

Do not modify or handle with the battery, contacts or charging ports on the e-bike.

Protect the burst protection and the pressure equalizing diaphragm.

Be aware of the surrounding conditions.

Avoid exposing the e-bike to large temperature changes.

Protect the battery from heat above 80°C, continuous sunlight and fire. Excessively high temperatures can cause fluid to leak from the battery and damage the battery cover. Avoid contact with liquid.

Wipe off the leaked electrolyte with an absorbent piece of cloth. In the event of a large release, wear protective clothing, a mask against organic gases, goggles and gloves.

Do not use a battery with a faulty connection cable or faulty contacts.
If you do not use the e-bike for a long time, remove the battery.

⚠ HAZARDS

BATTERY HANDLING

Do not deform, modify, or disassemble the battery; also, do not apply solder directly to the battery terminals. Otherwise, the battery may leak, overheat, rupture, or catch fire.

Do not leave the battery near heat sources such as heaters. Do not heat the battery or throw it into a fire. Otherwise, the battery may burst or catch fire.

Do not put the battery to strong shocks or drop it. Failure to do so may result in overheating, bursting or fire.

Do not immerse the battery in fresh or salt water or any other liquid and avoid getting the battery terminals wet. Otherwise, the battery may overheat, burst, or catch fire.

When connecting the battery, make sure that no water has accumulated on the battery connector; only then connect it.

For charging, use the battery and charger combination specified by the manufacturer and follow the charging conditions specified by the manufacturer. Failure to do so may cause the battery to overheat, rupture or catch fire.

Lithium-ion batteries can burn and explode if used incorrectly. Follow all safety instructions and guidelines to minimize risk.

⚠ WARNING

If fluid leaking from the battery gets into the eyes, immediately flush the affected area thoroughly with potable water (tap water) without rubbing the eyes and seek medical attention immediately. If you do not, the fluid from the battery can damage your eyes.

Do not charge the battery in places with high humidity or outdoors. Otherwise, electric shock may occur.

If the battery is not fully charged after 6 hours of charging, unplug the battery immediately to stop charging and contact the place of purchase. Otherwise, the battery may overheat, burst, or catch fire.

Do not use the battery in case of obvious scratches or other external damage. Otherwise, bursting, overheating or operational problems may occur.

The operating temperature ranges for the battery are given in this manual. Do not use the battery at temperatures outside these ranges. If the battery is used or stored at temperatures outside these ranges, fire, injury, or problems may occur during operation.

Do not leave the battery in a place exposed to direct sunlight, inside the vehicle on a hot day, or in other hot places. This can result in fluid leakage from the battery.

⚠ NOTICE

If the leaking liquid hits your skin or clothing, clean them immediately with clean water. The leaked liquid can damage your skin.

STORAGE

Store the battery in a safe place out of reach of children and animals.

SAFETY REGULATIONS

Do not store the battery near hot or flammable objects. There is a risk of explosion.

Do not store the battery near heating equipment and do not expose it to direct sunlight.

Store the battery in a dry place, away from open flames and food.

When not in use, keep the battery away from metal objects. They could cause bridging of contacts.

Store the battery with a charge level of approximately 50%. Check the state of charge after three months and charge to approximately 50 % if necessary.

Be aware of the surrounding conditions.

When not charging, always put the cover on the charging socket of the battery holder.

TRANSPORT

When transporting an e-bike in a vehicle, remove the battery from the e-bike and store it on a stable surface of the vehicle.

SHIPPING

The battery is classified as dangerous goods and can only be packed and shipped by trained personnel. Please contact your dealer.

ROAD TRANSPORT

Private users are allowed to transport the battery by road without any restrictions.

Commercial users or third parties carrying out transport must comply with the European Agreement concerning the International Carriage of Dangerous Goods by Road (ADR).

DISPOSAL

Disposal information for countries outside the European Union



This symbol is only valid within the European Union. Follow local regulations when disposing of used batteries. If you are not sure, consult the place of purchase or a bicycle dealer.

Do not dispose of the battery in the household waste! In the EU, old batteries must be recycled in an environmentally friendly way. Take the battery to your dealer or local collection point.

To prevent short circuits, discharge the battery completely and cover the poles with adhesive tape.

BATTERY TECHNICAL INFORMATION

Kellys e-bikes use Shimano batteries or Kellys Re-charge batteries from BMZ

Instructions and detailed information about the Shimano battery can be found on the si.shimano.com website.

Shimano

Operating temperature range during discharge	-10 - 50 °C
Operating temperature range during charging	0 - 40 °C
Recommended storage temperature	10 - 20 °C
Storage temperature (battery)	-20 - 60 °C
Charging voltage	100 - 240 V AC
Charging time (from 0 % level)	According to bike specification*
Battery type	Lithium-ion
Nominal capacity	According to bike specification*
Rated voltage	36 V DC (Continuous current)
Motor type	Brush-less, DC

*Charging time and rated capacity vary for each battery and charger specification. Information for your system can be found at si.shimano.com

KELLYS RE-CHARGE V10/K1 batteries

Capacity (nominal)	22,8 Ah
Energy	820 Wh
Rated voltage	36 V
Temperature during charging	0 - 45°C
Temperature during discharging	-20 - 50°C
Recommended storage temperature (maximum storage temperature)	10 - 25°C (-20 - 45°C)
Air humidity during storage	0 - 80%

CHARGE STATUS INDICATOR

Press to display the charge status. In the case of a rechargeable battery, the status can only be read on the control panel.

EXPLANATION OF SYMBOLS

Symbol	Meaning
●	LED on
○	LED off
***	LED flashes

DISPLAY OF CHARGE STATUS

LED 1, 2, 3, 4, 5	State of charge
●●●●●	100% - 80%
●●●●○	79% - 60%
●●●○	59% - 40%
●●○○○	39% - 20%
●○○○○	19% - 10%
*○○○○	9% - 0%

DISPLAY OF STATUS DURING CHARGING

LED 1, 2, 3, 4, 5	State of charge
*○○○○	0% - 19%
●*○○○	20% - 39%
●●*○○	40% - 59%
●●●*○	60% - 79%
●●●●*	80% - 99%
●●●●●	100%

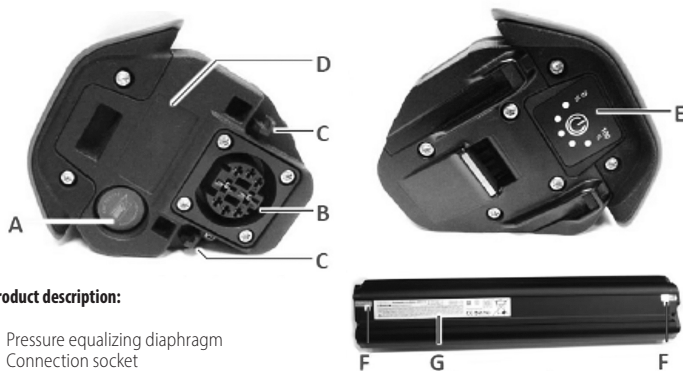
Product description:

- A** Pressure equalizing diaphragm
- B** Connection socket
- C** Coding
- D** Burst protection
- E** Charge level indicator (button)
- F** Warranty label
- G** Type plate





LABELLING

BMZ Rechargeable Li-ion Battery 101NR21/71-4

BMZ Batterien-Montage-Zentrum GmbH
Zercher Gustav 1 - D-63791 Karlstein
Artikel: 606326 / GEBD-W12 / 12345678901 / S/N: 123456 Made in Germany

Max. Charge Current: 10 A
Max. Charge Voltage: 42 V
Max. Discharge Voltage: 28 V

Nominal Voltage: 36 V
Nominal Energy: 725 Wh
Rated Capacity: 20,13 Ah









    

USE THE BATTERY ONLY FOR THE PROVIDED PEDELEC. PROTECT BATTERY FROM OVERHEATING. DROPPED OR DAMAGED BATTERIES MAY NOT BE CHARGED OR RECHARGED ONLY UNDER SUPERVISION AND DO NOT USE A CHARGING DEVICE OTHER THAN THE ONE MADE FOR USE WITH YOUR DEVICE. DO NOT DISASSEMBLE OR MODIFY THE BATTERY. DO NOT CONNECT (+) AND (-) POLES BY USING METALLIC OBJECTS. PROTECT THE BATTERY FROM WATER.

⚠ CAUTION: Ignoring the instructions may result in fire or explosion of the battery! Risk of fire and burns. Do not open, crush, heat above 80 °C (176 °F) or incinerate. Follow manufacturer's instructions. Charge: 0 to 45 °C. Discharge: -20 to +55 °C.

If the label is damaged or missing, the warranty is void.

Explanation of symbols

Symbol	Meaning
	General warning symbol
	Do not throw in the fire
	Do not immerse in liquids
	Do not charge defective batteries
	Follow the instructions
	Lithium-ion battery symbol (contains recyclable material)
	Complies with the relevant European directives
	Do not dispose of with ordinary waste

INSTALLATION OF BATTERY

1. Lock the lock



2. Insert the battery socket into the connector on the bracket



3. Click the battery in the lock



4. Remove the key



5. Check that the battery is firmly secured in place

⚠ NOTICE

Do not leave the key in the lock after locking. It may be lost or damaged.
Do not turn the cranks while the key is in the lock. The key may collide with the crank, damaging the components.

REMOVING THE BATTERY
1. Unlock the lock

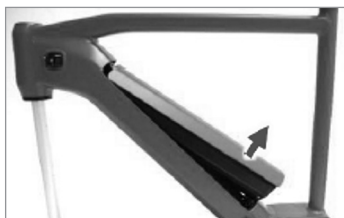
2. Lift the battery in the recess and then remove it towards the rear

If the battery on your bike is removable by pulling it out of the lower frame tube, proceed as follows:

1. Unscrew the battery securing screw

2. Remove the battery

BATTERY FAULTS AND ERRORS

Error: All LEDs flash and an error code is displayed

Solution: Damaged battery. Contact your specialist dealer.

Error: One LED is flashing

Solution: Charge the battery.

Error: The battery is not working

Solution:

Switch on using the button.

The battery is too cold: place in a room temperature environment.

The battery is too hot: let it cool down.

The battery is very low due to improper storage. Consult your dealer.

Error: Too small range

Solution:

Low ambient temperature: A smaller range in cold weather is normal.

Loss of capacity due to improper storage or natural ageing: replace the battery.

If no satisfactory solution, please contact your dealer.

INFORMATION IN CASE OF EMERGENCY
FIRST AID

Mechanical, thermal or electrical damage can cause leakage of chemicals and toxic gases. Symptoms apparently caused by inhalation or ingestion of fumes or contact with eyes or skin require medical attention.

AFTER INHALATION

Ventilate or breathe fresh air immediately; in worse cases, see a doctor immediately.

AFTER SKIN CONTACT

Wash the skin thoroughly with soap and water.

AFTER EYE CONTACT

It can cause eye irritation. Immediately flush eyes thoroughly with water for 15 minutes, then seek medical attention.

AFTER SWALLOWING

If the contents of an open battery cell are swallowed, do not put anything in the mouth if the person quickly faints, is unconscious or has seizures. Rinse the mouth thoroughly with water. Do not induce vomiting. In case of spontaneous vomiting, put the person in a prone position to reduce the risk of choking. Rinse the mouth with water again. See a doctor immediately.

FIRE PREVENTION MEASURES**⚠ HAZARDS**

- Combustion gases can harm health. The extinguishing water can react to form a highly toxic gas.
 - Avoid inhalation of gases unconditionally.
 - Stand on the side of the fire where the wind is coming from. If this is not possible, wear a self-contained breathing apparatus and suitable protective clothing.
1. Notify the fire department and report the lithium fire.
 2. Evacuate all persons from the immediate fire area.
 3. Use dry chemicals, CO₂, water spray or commercially available foam to extinguish the fire.

SAFETY INFORMATION AND INSTRUCTIONS FOR THE BATTERY CHARGER**⚠ HAZARDS**

Do not let the charger get wet or use it when it is wet; also, do not touch it or hold it with wet hands. Failure to do so may result in operational problems or electric shock.

Do not cover the charger with fabrics during use. Failure to do so may result in heat build-up and thus overheating, cabinet deformation or fire.

Do not disassemble or modify the charger. Failure to do so may result in electric shock or injury.

Use the charger in conjunction with the specified supply voltage. If the supply voltage is other than the specified voltage, fire, explosion, smoking, overheating, electric shock or burns may occur.

Use the specified battery and charger combination for charging and observe the specified charging

conditions. Failure to do so may cause the battery to overheat, rupture or catch fire.

⚠ WARNING

Check the battery charger and adapter regularly; in particular, check for any damage to the cable, plug and casing. If the charger or adapter is damaged, do not use it until it has been repaired or replaced. This device (charger) is not intended for use by persons (including children) with reduced physical, sensory, or mental abilities, or lack of experience and knowledge, unless they have been supervised or instructed in the use of this appliance by a person responsible for their safety. Do not allow children to play near the product.

When charging the battery that is installed on the e-bike, pay attention to the following:

- When charging, there must be no water on the charging socket of the battery holder or on the charging plug.
- The battery must be locked in the battery holder before charging.
- Do not remove the battery from the battery holder while charging.
- Do not drive with the charger connected.

⚠ WARNING

Always hold the power cord by the plug when connecting and disconnecting it to/from the power outlet. If you do not hold the mains cord by the mains plug, electric shock or fire may result. If there is a pungent smell coming from the mains socket or the plug is getting hot, stop using the device and contact your dealer.

Do not touch metal parts of the charger or AC adapter during a lightning storm. In the event of a lightning strike, electric shock may occur.

Do not overload the electrical outlet with appliances above its rated capacity and only use an electrical outlet for voltages ranging from 100 – 230 VAC. In the event of overloading an electrical socket by connecting many appliances using adaptors, overheating can occur, resulting in a fire.

Do not damage the mains cable or mains plug. (Do not damage, modify, leave near hot objects, bend, twist or pull; do not place heavy objects on top or tie tightly.) If used in a damaged condition, fire, electric shock or short-circuit may result.

Do not use the charger in connection with commercially available electrical transformers designed for use abroad as they may damage the charger. Always insert the mains plug all the way in. Failure to do so may result in a fire.

If the plug is wet, do not insert or remove it. Failure to do so may result in electric shock. If the plug is leaking water, dry it thoroughly before plugging it in. Do not charge the battery in places with high humidity or outdoors. Otherwise, electric shock may occur.





▲ NOTICE

Before cleaning the charger, remove the mains plug from the mains socket and the charging plug from the battery.

Do not let the battery charger touch your skin in one place for a long time while charging. Failure to do so can result in burns from low temperatures, as the temperature of the battery charger can rise to 40 to 70 °C during charging.

Before using the battery charger, read all instructions and warning labels on the battery charger, the battery and the product using the battery.

About the charger:

	For indoor use only
	Do not dispose of the charger with ordinary waste, it belongs to special containers
	The risk of electric shock, do not disassemble the charger
	Double insulation

▲ NOTE

The battery can be charged within the temperature range specified by the battery and charger manufacturer's recommendations in this manual or in the instructions that came with it. The charger will not work at temperatures outside this range and an error will be displayed. (LED indicator on the charger flashes.)

Do not use outdoors or in environments with high humidity.
 To avoid exposure to rain or wind, charge the battery indoors.
 Do not place the battery charger in dusty places during use.
 When in use, place the battery charger on a firm, clean surface such as the floor or a table.
 Do not place any objects on the battery charger or its cables. Do not cover it with anything either.
 Do not bundle cables.
 When you carry the battery charger, do not hold it by the cables.
 Do not overstretch cables or charging plugs.
 Do not wash or wipe the battery charger with cleaning agents.
 Do not allow children to play near the product.
 When charging the battery mounted on your e-bike, be careful not to trip over the charger cable. This can lead to injury or cause the e-bike to tip over and damage components.
 After charging, be sure to close the charging port cap. If foreign materials such as dirt or dust get caught on the charging port, there is a risk that the charging plug will not fit into the charging port.

BATTERY CHARGING

Charging can be carried out at any time regardless of the remaining charge level. The battery is not fully charged at the time of purchase. Fully charge the battery before riding.
 If the battery is fully discharged, charge it as soon as possible. If the battery is left uncharged, the battery will deteriorate and become unusable.

If you will not be riding your e-bike for a long time, store it so that the battery stays at 70 % charge. In addition, make sure that the battery does not run down completely by recharging it every 6 months. Do not use the battery in conditions outside the normal operating temperature range, otherwise the battery may not function, or its performance may deteriorate.

If the battery temperature is high, charging will take a long time.
 Only charge the battery with the original charger. You can charge the battery directly on the e-bike or separately.

When charging the battery itself:

1. Connect the adapter to the charging plug.
2. Plug the mains plug of the charger into a socket.
3. Plug the adapter into the charging port.

- Before charging, place the battery charger on a flat and stable surface, such as the floor.
- When inserting the adapter into the charging port, hold the charging plug so that it points down towards the adapter. Do not insert the charging plug into the adapter in the upward direction.

In the case of charging a battery that is installed on the e-bike:

1. Plug the mains plug of the charger into the power supply.
 2. Plug the charging plug into the charging port of the battery holder.
- Stabilise the e-bike to make sure it does not fall off while charging.

LABEL

Some of the important information in this manual is also on the battery charger label.



NOTICE

Different chargers are used for Shimano and Kellys re-charge batteries. They differ in the light indication of charging, charge and errors.

For information on Shimano chargers, visit si.shimano. Follow the combination of the type of charger and battery used on your e-bike.

Charger for Shimano batteries

When charging starts, the **LED** indicator on the charger lights up.

	Charging (Within 1 hours after the completion of charging)
	Charging error
	Battery disconnected (1 hours or more after the completion of charging)

Charger for Kellys Re-charge batteries

Status	LED indicator			
	Red LED		Green LED	
Inactive	Off	●	Slow flashing	★
Before charging	Off	●	Flashing	★
Charging	Off	●	Flashing	★
Fully charged	Off	●	On (2 seconds)	○
Charging error	Flashing	★	Off	●

To verify that the charger is working properly, plug the charger into the mains. The green LED indicator starts flashing at a slow rate (charger plugged in but not charging the device). Plug the charger into the battery. The green LED indicator will continue to flash slowly (battery is charging). When the battery voltage is less than 25V, the charger will start pre-charging at 500 mA. When the voltage of 25 V is not reached within 30 min. the charger automatically stops charging. In this case, please contact the place where you bought the e-bike.

When the battery is fully charged, the charger switches off automatically. The green LED stays on continuously for a short period of time.

SHIMANO SYSTEM

If you use a SHIMANO system on your e-bike, please check and follow this information or information from si.shimano:

SCREEN/CONTROLLER FUNCTIONS:

Basic on-screen display. Displays the status of the e-bike and trip data. The number of gears and shift mode are only displayed when using electronic gear shifting.

Shimano display

A	Battery level indicator
B	Bluetooth LE icon Appears when an external device is connected via Bluetooth
C	Maintenance warning Indicates the need for maintenance. If this icon is displayed, please contact the place of purchase.
D	Automatic/manual gear shifting [A][Automatic]: Displayed for automatic gear shifting, [M][Manual]: Displayed for manual gear shifting
E	Display of gear position Displays the position of the current gear
F	Current assist mode The assist modes that can be selected vary depending on the bike system.
G	Display of riding data Displays riding data, such as current speed. Riding data that can be displayed varies depending on the bike system.
H	Current speed Displays the current speed
I	Automatic gear shift display Displayed for automatic gear shifting
J	SETUP mode display
K	Assist level indicator Displays the current assist mode. A mode that provides all the more powerful assist the longer the length of the displayed level indicator.
L	Walk assist mode This icon displays when you switch to walk assist mode
M	Current time
N	Icon of light Signals the light connected to the drive unit to illuminate

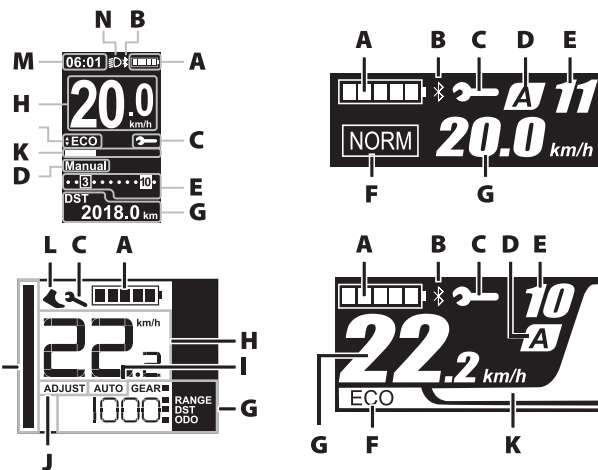
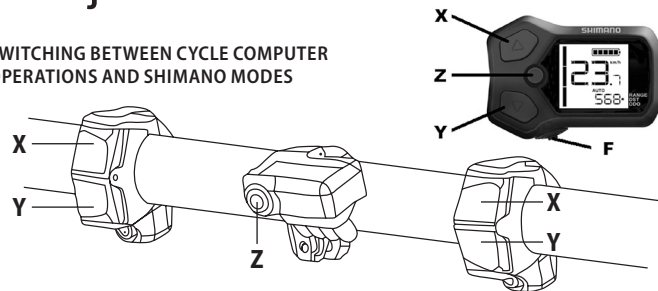
SWITCHING BETWEEN CYCLE COMPUTER OPERATIONS AND SHIMANO MODES

Use the buttons on the assist mode switcher on the left side of the handlebars to perform operations on the cycle computer screen and switch modes.

Shimano control

Left switch (default: to assist)		Right switch (default: for electronic shifting)	
X	While riding: increase assistance During setup: moves the settings menu cursor, adjusts settings, etc.	X	While riding: shifts gears to increase pedal resistance
Y	While riding: reduce assistance During setup: moves the settings menu cursor, adjusts settings, etc.	Y	While riding: shifts gears to reduce pedal resistance

Cycle computer



Cycle computer	
Z	Function button. While riding changes the display of the ride data on the cycle computer During setup: switches between screens and confirms settings
F	Switching the light on/off

SYSTEM START-UP:

Pressing the **ON/OFF** button on the display or on the frame switches the system on or off or switches on the auxiliary drive or displays various indicators. The battery level will light up, etc. As soon as you start pedalling, the auxiliary drive is activated.

If the system is switched on and you want to switch it off, press and briefly hold the **ON/OFF** button on the display or on the control unit.

ASSIST MODE

HIGH (BOOST)	NORMAL (TRAIL)	ECO
		
Use when powerful assistance is required, when such as riding up steep uphill slopes.	Use when an intermediate level of assistance is needed, such as when you want to enjoy riding comfortably on a gentle slope or level ground.	Use when you want to enjoy long distance riding on level ground. When pedaling is not very strong, the amount of assistance is reduced and energy consumption is lessened.
When the battery level is running low, the level of assistance is lowered to increase the traveling range.		
OFF		
This mode does not provide power assistance when the power is turned on. Since there is no power consumption associated with the power assistance, it is useful for reducing battery consumption when the battery is running low.		
WALK		
This mode is particularly useful when you walk the bicycle with heavy baggage on it or walk it out of a basement		

⚠ NOTICE

The riding range is only an approximate distance and may not correspond to the actual distance you can still ride.

CHANGING THE ASSIST MODE DISPLAY

Displays the current assist mode. To switch between the assist modes, press the **Y** (Assist mode Y) or **X** (Assist mode X) button on the assist mode selector or the **UP** or **DOWN** assist mode, respectively.

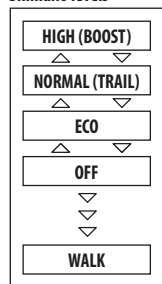
Shimano levels

WALK ASSIST MODE

1. Press the assist mode down button (hereafter referred to as "DOWN") to switch the assist mode to "OFF".
2. Press the **DOWN** button again for 2 seconds until "WALK" is displayed.
3. Press and hold **DOWN** to start the walk assist mode.

When "WALK" is displayed on the assist mode switch, press, and hold the **DOWN** button to start the assist mode function for walk. Release the **DOWN** button to stop the walk assist function; you can also stop the walk assist function by pressing to increase the assist mode.

If you do not use the **DOWN** button for more than 1 minute, the mode will change to **OFF**.

If the e-bike does not move when the walk assist function is switched on, the function will stop automatically. To reset the walk assist function, release the walk assist switch and press and hold the **DOWN** button again. The walk assist function can operate for a maximum speed of 6 km/h. The assist level and speed vary depending on the gear position.

PANASONIC GX ULTIMATE SYSTEM

If you are using the PANASONIC E-bike system on your e-bike, please check and follow this information:

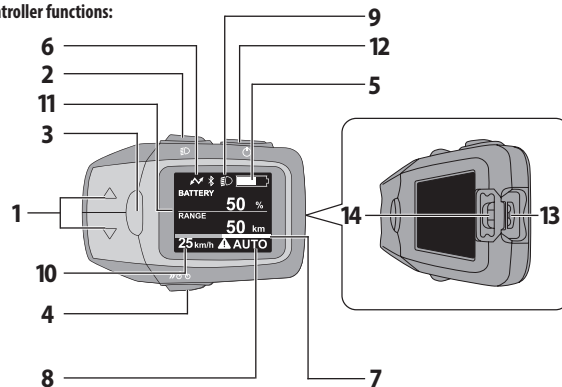
Screen/controller functions:

1. Assist level select button (▲/▼)
To select the assist mode level [**HIGH**] -high, [**STD**] -medium, [**ECO**] -low, [**OFF**] -assist system off, [**AUTO**] -automatic mode
2. Night mode button
Turns on the side screen backlight. It is also used to switch on the front and rear lights.



3. Info button
Switches between displayed values (e.g. distance travelled)
4. Button with e-bike symbol (push assist)
Switches on the e-bike push assist mode. To help push a e-bike with a heavy load up to a maximum speed of 6km/h.
5. Battery level display
Graphical image of the remaining battery charge.
6. USB connection status indication
Appears when an external device (such as a phone) is connected
7. Assistance level indicator
In the form of a graph, it shows the level of force that the system is assisting the rider with.
8. Text indicator
Indicates the level of assistance
9. Night mode indicator
Lights up when night mode is on
10. Current speed indicator
11. View riding data
12. Button to switch on the system
13. USB plug
Can be used to charge an external device (phone, e-bike light with rechargeable battery)
14. Rubber cap for USB socket protection

SWITCHING ON THE E-BIKE SYSTEM

To switch on the system, press the power button on the side display. The system is in **OFF** mode at start-up.

⚠ WARNING

Do not put your feet on the pedals before pressing the button. If you step on the pedals when engaging, you may experience a torque sensor error or weak assist force.

Do not press any other button when switching on the system, this may cause an error message. If this happens, press the power button again.

⚠ NOTICE

Do not switch the system on/off while riding. If you do not need assistance, select the **OFF/NO ASSIST**/level using the assist selection buttons.

The electrical system assist function will not work in the following cases:





- when you stop pedalling
- after reaching a speed of 25 km/h (when the speed drops below this level, the assist is switched on again)
- when the battery reaches the "discharged" state
- when you switch to **OFF/NO ASSIST** mode

SWITCHING OFF THE E-BIKE SYSTEM

To turn off the system, press the power button or after approximately ten minutes of inactivity, the system will turn off automatically to save power.

BATTERY LEVEL DISPLAY

You can monitor the remaining energy in the battery in two ways:

	Fully charged. Remaining energy 91 % – 100 %.
	Decreasing energy.
	Charge at 11 % – 20 %. Notification to recharge the battery.
	Charge at 0 % – 10 %
	Fully discharged battery. You can continue riding without electrical assistance but charge the battery as soon as possible to avoid damaging it.

- constant graphical display in the upper right corner of the screen (the charge drop display will appear after 10%)
- the "information" button switches to the remaining charge display, here the charge is displayed

numerically (the charge drop display will be displayed in 1 % increments)

BUTTONS TO SELECT ASSISTANCE

Use the ▲/▼ buttons to select the level of assist you require. There are 5 levels of assist to choose from while riding:

[HIGH]: on straight roads and uphill riding, even with heavy loads. It is the most powerful assist mode, but power consumption is the highest

[AUTO]: a mode in which the system automatically selects between five levels of assist depending on the condition and profile of the road. Compared to **[HIGH]** mode, it saves energy.

[STD]: standard mode for riding on straight roads and uphill without heavy loads. It offers balanced performance and power consumption.

[ECO]: especially for flat and moderate hill riding. It offers the greatest range, but the performance is lower.

[OFF]: for downhill riding. The assistance is switched off and only the lighting (if the e-bike is equipped with it) draws energy from the battery.

Button for walk assist

When you are pushing the e-bike, you have the option of using a walk assist. Activate it by pressing and holding the walk assist button. This function helps at speeds up to 6 km/h.

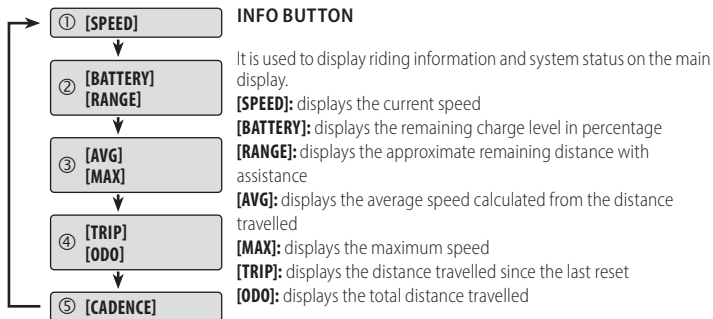

[CADENCE]: displays the crank speed while riding

Resetting the **[TRIP]**, **[AVG]** and **[MAX]** values is possible by pressing and holding the information button until these values change to 0. These values cannot be reset separately.

BASIC SYSTEM SETTINGS

In this section you can change the system language, screen brightness and e-bike settings and also set the e-bike's electro system to factory settings.

To access the settings display, press and hold the ▼ button and the "info" button at the same time until the settings screen appears (approximately 3 seconds).

To get back to the main screen, press the night mode button.

- **[DISPLAY]**
 - **[BRIGHTNESS]**

The screen brightness setting can be selected from 10 levels. You can select separate settings for day and night mode. The night mode brightness setting can be accessed by pressing the night mode button.

- **[LANGUAGE]**

You can choose from the following language options: English, German, Dutch, French, Italian, Spanish, Danish, Slovak, Polish and Czech

- **[BIKE]**
 - **[UNIT]**

Used to select speed units: kilometres per hour or miles per hour

- **[WHEEL]**

Wheel circumference setting. The correct setting of this value depends on the correct functioning of the speed sensor and the speed and distance measurement. It can be set in the range of 1000 to 2499. This dimension depends on the size of the wheel but also on the thickness of the tyre, so it is important to adjust these values whenever new tyres have been fitted to an e-bike that do not match the original specification.

- **[ODO]**

It is possible to change the total distance travelled. Use the change assist buttons to select a value in the 10 000 place and the information button to confirm the selected value, and this will display the

option to change the value in the 1 000 place. The procedure is valid until you get to 1.

• [BLUETOOTH]

Type: Bluetooth version 5.0

- CPP
- NAVIGATION

If you have a compatible Bluetooth-enabled device connected to the display and the navigation function is supported, set [ON] to activate it and it will be displayed on the main screen.

- KOMOOT

LINK WITH KOMOOT

You can connect the e-bike system wirelessly to a Bluetooth-enabled device (e.g. smartphone).

With the Komoot mobile app, you can create routes and plan your journey, and then display the route in the form of navigation arrows on the cycle computer screen. This eliminates the need to mount an additional smartphone mount and the minimalistic way of displaying the route does not draw your attention, so you can focus on your surroundings and the traffic.

Procedure for linking a smartphone device with a cycle computer:

PREPARING YOUR SMARTPHONE:

Install the app from the Play Store (Android) or App Store (IOS): Komoot: Route Planner & GPS.

QR Komoot Google play



QR Komoot App Store



Open the app. After reading the terms of use, choose from the options to agree or disagree with the terms of use. In case of disagreement, the connection to the e-bike will not be possible.

At the bottom of the screen, select the icon called "Profile". After opening your profile details, go to the "Settings" option. In the settings under "Connections", select "Bluetooth Connect".

Komoot smartphone setup

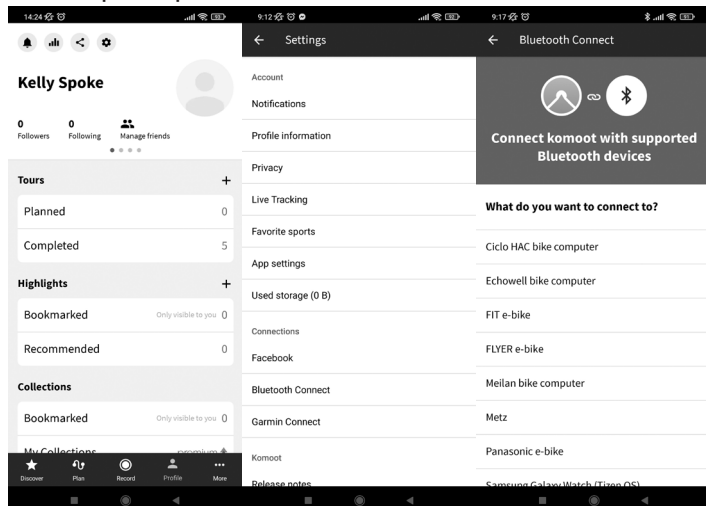

PREPARING THE CYCLE COMPUTER

Switch on the cycle computer. From the main screen, switch to the settings screen and search for "Bluetooth". Four choices will be displayed:

- **CPP** - when you open this item, the CONNECT and BACK options are displayed (CPP is disabled). If this is displayed, you can return to the Bluetooth settings by selecting BACK.
- **NAVIGATION** - the following options will appear on your screen: OFF and BACK (navigation is on).
- **Komoot**

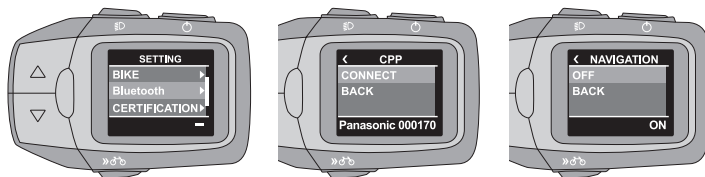

In the Komoot app, in the "My devices" section, select the device with the name Panasonic and 6 numbers. Once clicked, device pairing starts. Select "Panasonic e-bike" from the options. Your device will start searching for an available device.

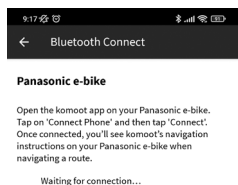

Connecting a smartphone

When you click on the "CONNECT" option, the e-bike computer will start searching for your device. When the name of your device appears on the screen, click on it with the info button.

Connecting a cycle computer

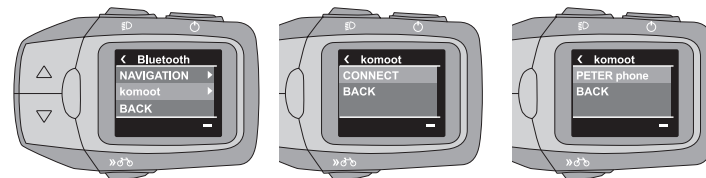

When the connection is successful, "PAIRING SUCCESSFUL" will appear on the cycle computer screen, otherwise "PAIRING FAILED" will appear.

Successful connection



In the mobile app, go back to the "Plan" tab

You set the route by selecting the start point "A:" and the finish point "B:". For the starting point, select your current location "current location".

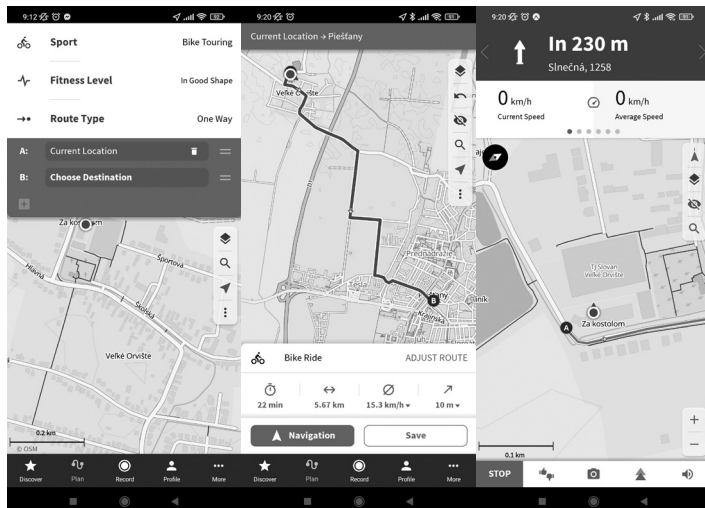
Route setup

On the cycle computer, go back to the main screen (night mode button). Use the info button to select the navigation bar. This panel is added between the "CADENCE" and "SPEED" panels.

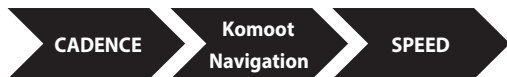
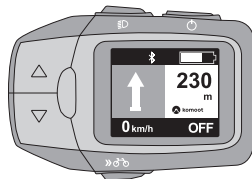
Komoot Navigation**Navigation display****CONNECTION TO THE STRAVA APP**

The STRAVA: Run, Ride, Hike app is one of the largest social networks for recording and sharing sports activities. It is primarily used to record and share riding information. You can share your ride data among your friends and track your personal progress in your profile.

NOTICE

The STRAVA app cannot be linked directly to the e-bike system. To connect, you need the Wahoo Fitness: Workout Tracker app, which will be used to record your activity, which can then be automatically exported and displayed in the STRAVA app.

In this case, the e-bike system serves as a sensor for sensing distance travelled, speed and other information.

PREPARING YOUR DEVICE:

Install the STRAVA app from the play store (android) or app store (IOS). When you have confirmed your acceptance of the terms and conditions and the processing of personal data, please fill in the personal data requested.

Install the WAHOO app from the play store (android) or app store (IOS). If you agree to the terms and conditions and the processing of personal data, please fill in the required personal data. Allow

authorization of the STRAVA app.

Turn on the Bluetooth function on your device and make sure it is visible to other devices. Select the device search.

On the cycle computer, select the CPP option in the Bluetooth settings and turn it on. The Bluetooth device is searched for.

From the list of available devices on your smartphone, select Panasonic and the specific 6 numbers and enable the connection.

When the connection is successful, "PAIRING SUCCESFULL" is displayed on the computer screen. When the Bluetooth function is active, the "DISCONNECT and BACK" options are displayed in the CPP settings.

In the Wahoo app, add a sensor (your e-bike's cycle computer).

Start recording the ride.

Once the ride information is completed and saved, the data is exported to the STRAVA application.

⚠ NOTICE

If CPP and Komoot are enabled at the same time, there may be a problem with device communication and the navigation arrows may not display well.

⚠ HAZARDS

A connection error or other problem may occur while riding. If you need to use a mobile device in this case, do so only after stopping in a safe place away from traffic and other places where you could endanger safety and traffic dynamics.

⚠ NOTICE

When using mobile apps, a constant GPS signal and a stable internet connection via Wi-Fi or mobile internet is required. These services may be subject to a fee. Contact your mobile service provider or Wi-Fi provider for information on pricing and mobile internet data volumes. KELLYS is not responsible for any discrepancies in the billing of these services.

The drive and electronic shifting system, as well as the lighting (if equipped) and the e-bike display also work in the event of a loss of mobile signal and GPS signal.

CHARGING EXTERNAL DEVICES FROM THE SYSTEM SCREEN

The Panasonic system allows external devices (e.g. a mobile phone) to be charged via USB from the e-bike battery.

The procedure for charging an external device:

1. Switch on the e-bike system
2. Pull out the rubber MicroUSB plug on the cycle computer
3. Connect the USB OTG cable/adaptor to the MicroUSB socket
4. Connect an external device
5. Charging starts automatically when connected and the USB connection symbol appears at the top of the main screen

USB output parameters: 5V DC, max. 1 A

⚠ NOTICE

Place the external device on a stable surface while charging. Failure to do so may cause the equipment to fall and cause damage.

Some external devices cannot be charged in this way. The connection has been tested on multiple devices, yet may not be compatible with your device.

Back up your data before connecting, as data may be lost in the event of a connection error.

Do not connect the device during rain or in a humid environment.

After charging, close the USB socket with the rubber cap.

When connecting, make sure that the plug to be connected is oriented correctly.

If the device is connected to the cycle computer while riding the e-bike, keep the device securely clamped in a suitable mount near the cycle computer (on the handlebars or on the top frame tube

near the head tube). You must hold on to the handlebars of the e-bike with both hands while riding.

HAZARDS

Make sure that the charging cable is as long as necessary. If the cable is too long, it can get caught on the wheel spoke, brake disc or other moving parts of the e-bike, causing damage to the external device, the cycle computer or other components of the e-bike.

WHEN USING A BLUETOOTH DEVICE

Do not use the device in areas where magnetic fields, static electricity or radio wave interference are present. If used in the vicinity of these devices, communications may be interrupted or the signal may be delayed.

The 2.4 GHz frequency band used by this product is also used by industrial, scientific and medical equipment such as microwave ovens and local radios, which are used to identify moving objects on production lines and other similar locations.

Before using the device, make sure that you are not in the vicinity of a radio station used to identify moving objects, a designated radio station or an amateur radio station.



If this device causes interference to radio stations, you should immediately change where you are using it or stop using the radio waves (turn off the Bluetooth function on both devices)







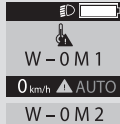

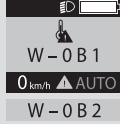
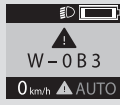

RESTRICTION OF USE

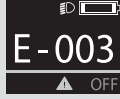
This device is not guaranteed to communicate wirelessly with every Bluetooth device. This device supports security features that conform to Bluetooth® standards, but security may not be sufficient depending on the usage environment and setup details. Panasonic and Kellys bike company are not responsible for data and information leakage that occurs during wireless communication.

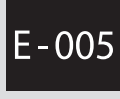
This equipment is intended for general use and is not designed or manufactured for use for high safety risk purposes. These uses are those requiring a high level of safety in controls involving a direct risk to life or injury (e.g.: control of nuclear reactions in nuclear power plants, automatic control of aircraft, medical life support equipment, launch control in missile systems and weapons).

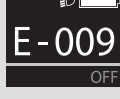
SYSTEM ERROR CODES

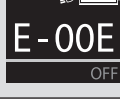
	<p>The drive unit is under an excessive load, and the system has entered protected mode.</p> <ul style="list-style-type: none"> Reduce speed variation to lighten the load during travel. After a short period of time, the temperature will return to normal and assistance will be restored. When the system enters protected mode (when using in hot, sunny conditions, etc.), the assistance force is limited. However, you can continue to use your bicycle as normal. If the display does not come back on after a short period of time, please consult your dealer.
	<p>This is an error in communication between the Side Display and the drive unit.</p> <ul style="list-style-type: none"> Contact your dealer for repair.
	<p>The battery is under an excessive load, and the system has entered protected mode.</p> <ul style="list-style-type: none"> Reduce speed variation to lighten the load during travel. After a short period of time, the temperature will return to normal and assistance will be restored. When the system enters protected mode (when using in hot, sunny conditions, etc.), the assistance force is limited. However, you can continue to use your bicycle as normal. If the display does not come back on after a short period of time, please consult your dealer.
	<p>Communication with the battery is not being performed correctly.</p> <ul style="list-style-type: none"> Clean away any dirt from the battery terminals. If this does not solve the problem, consult your dealer.

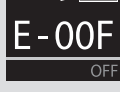
	<p>This is an error with the drive unit.</p> <ul style="list-style-type: none"> • Contact your dealer for repair. 		<p>Were you standing on the pedal when you pressed the power button?</p> <ul style="list-style-type: none"> • Turn off then turn on the Side Display on by pressing the power button without standing on the pedal.
	<p>The speed sensor does not correctly detect the signal.</p> <ul style="list-style-type: none"> • Turn the device off and then back on. If this does not solve the problem, consult your dealer. 		<p>Original battery (from time of purchase) not detected.</p> <ul style="list-style-type: none"> • Load the original battery (from time of purchase).
	<p>Protection for the USB power supply function is in effect.</p> <ul style="list-style-type: none"> • Turn the device off and on again. If this does not solve the problem, this function cannot be used with your device. 		<p>This is an error in communication between the Side Display and the drive unit.</p> <ul style="list-style-type: none"> • Contact your dealer for repair.
	<p>If multiple errors occur simultaneously, [W-0] is omitted and the error symbols are displayed in a list. Refer to the relevant error items for details.</p>		<p>This is an error with the drive unit.</p> <ul style="list-style-type: none"> • Contact your dealer for repair.
	<p>If the screen goes completely white when you turn the Side Display on, this means a software error has occurred.</p> <ul style="list-style-type: none"> • Contact your dealer for repair. 		<p>There is a fault in an important component.</p> <ul style="list-style-type: none"> • Remove your hand from the bicycle mark button and turn the power on. If this does not solve the problem, contact your dealer for repair.
	<p>If the screen flashes white after turning the power on, this means an EEPROM error has occurred.</p> <ul style="list-style-type: none"> • Contact your dealer for repair. 		<p>This is an error with the drive unit software.</p> <ul style="list-style-type: none"> • Contact your dealer for repair.

MOTOR

Do not disassemble the motor or make any modifications to it. This could result in damage or overheating.

If you open the motor without authorisation, this will void the warranty.

Use the motor only for e-bikes. Using the motor for other purposes may cause injury. In the event (for example, if the hub is attached too tightly or the chain is caught) that the crank rotates when the wheels are turned while walking, this will result in the e-bike having the rotation sensor activated. This can cause dangerous situations. It is therefore recommended to switch off the auxiliary drive (OFF/NO ASSIST) while the wheels of the e-bike are turning while walking.

MOTOR OPERATION

When you switch on the auxiliary drive and the e-bike is set in motion, it will be assisted by the motor.

The amount of tractive force generated by the motor depends on three factors:

- The amount of force you put into the pedals.
The auxiliary drive will increase proportionally to how hard you pedal. The force sensor will detect this and supply more power.
The motor adapts to the applied power and the selected auxiliary drive level.
- What level of auxiliary drive have you chosen
At the highest auxiliary drive level, HIGH, the motor will help you the most, but will also consume the most power. If you opt for the STANDARD level, the motor will deliver slightly less power. If you choose the ECO option, the power of the auxiliary drive will be the smallest, but it will give you the greatest range. AUTO mode provides the ideal power output of the PTO depending on the input torque of the cyclist.
- How fast you ride
Each time you ride the e-bike and increase the speed, the auxiliary drive increases until it reaches the maximum speed just before the highest speed of the auxiliary drive. The auxiliary drive is then automatically downshifted and switched off in any gear at a speed of approximately 25 km/h ($\pm 10\%$).

Depending on the AWD level selected, the transition between driving with and without AWD will appear more or less abrupt.

DIAGNOSIS AND TROUBLESHOOTING

The components in your electrical system are constantly and automatically checked. In the event of a fault, the corresponding error code will appear on the display. If necessary, the motor drive is switched off automatically. If so, you can continue riding, but the walk assist function is no longer activated. If you receive an error message, you can resolve it by performing the corrections listed in the table. The error table can be found on the KELLYS website in the SUPPORT & MEDIA section.

RECOMMENDATION FOR WASHING AND MAINTENANCE

WARNING

The frequency of maintenance will vary depending on riding conditions. Clean the chain regularly using a suitable chain cleaner. Never use alkaline or acidic cleaners to remove rust. The use of such cleaning products can lead to chain damage and consequently serious injury. Replace drive line components (especially chain, cassette freewheels, chainwheel) with new ones with the same parameters when corrosion is detected. If they are used, they can be damaged and excessive wear and tear on other components can result in accidents and serious injuries.

Do not pressure clean the e-bike. If water gets into any of the components, the consequence will be operational problems.

Do not use thinners or any other solvents to clean the products. Such substances can damage surfaces.

The gears must be washed regularly with a cleaning agent designed for this purpose. In addition, cleaning the chain and lubricating it can be an effective way to extend the life of the sprockets and chain.

Use a cloth soaked in water and well wrung out to clean the battery and the plastic cover.

⚠ NOTICE

Make sure that the charger is not plugged into the mains during washing.

Regularly clean the e-bike of dirt. Use a brush and lukewarm water for cleaning to prolong its life. Be careful not to get too much water near the battery. Avoid the accumulation of dirt near the magnetic sensor (at the transducer on the right side of the e-bike). Do not use high-pressure water cleaners for cleaning. After each cleaning, dry the e-bike with a soft cloth.

In addition to regular cleaning, you should not neglect regular lubrication of the chain – this will prevent corrosion and ensure proper operation of the derailleur. We recommend that you request the appropriate type of lubrication from your dealer.

Products are not covered under warranty if they are subject to natural wear and tear due to standard use and aging.

ASSIST FORCE

If the setting is not correct, for example if the chain is too tight, the correct assist force may not be obtained. In this case, please contact the place of purchase.

For any questions regarding handling and maintenance, as well as recommended cleaning and lubrication products, please contact the place of purchase.

⚠ NOTICE

All mechanical components of a e-bike are subject to wear and tear and are subject to high stresses. Different materials and components can react to wear or fatigue stresses in different ways. If a component exceeds its design life, it may fail suddenly and cause injury to the rider. Any form of cracks, grooves or discolouration of highly stressed areas indicates that the component has reached the end of its service life and should be replaced.

All KELLYS e-bike paints are treated with an appropriate form of UV protection to ensure the highest possible colour fastness. The method of protection may vary depending on the material on which the paints are applied. Consumers and customers are cautioned that despite the use of the highest

possible level of UV protection, colours may discolour and/or fade over time. Therefore, do not store KELLYS e-bikes in places where they will be exposed to direct sunlight and therefore increased UV radiation. This will prolong the life of the UV protection and keep the colours richer for longer. A change in colour saturation and possible fading is not a defect of the goods.

When replacing individual parts on your e-bike, use only original components

Have a nice ride

KELLYS

WARRANTY

Retailer provides warranty for this bike 24 months from the date of purchase.

WARRANTY CONDITIONS

Warranty period is prolonged for the time of warranty service. During warranty coverage, all defects in material, workmanship or assembly will be repaired free of charge.

WARRANTY DOES NOT COVER DEFECTS CAUSED BY:

- user - damage of the product by an unprofessional assembly (insufficient insertion of the seatpost into the frame, and the headset into the fork, insufficient pedal tightness in crank arms), wrong use and maintenance failure (untightened crank arms to the bottom bracket axle, inappropriate storage), damage caused by accident, non-professional repair, wrong using of the bike, damage caused by change of original components, other technical intervention to the bike's frame;
- common wear of rubber parts of the bicycle (tires, inner tube, brake pads, rubber seals);
- mechanical damage - a wear during normal use of the bike (paint damage);
- common wear of the rubber seals and bushings of the suspension units of the bicycle.

WARNING

Retailer's duty is to check the functionality of all bicycle parts. Manufacturer is not responsible for any personal injury, damage or failure, caused by wrong assembly or maintenance, after expedition of the product, that means insufficient service before sale at retailer's.

The warranty card is an accessory of a product with a particular serial number. Please keep this warranty card and use it in case of any warranty claim.

PROLONGED WARRANTY ON BICYCLE FRAMES

The company KELLYS BICYCLES s.r.o. provides for the frame of the purchased bicycle after the expiry of the legally given 24-month warranty period a prolonged warranty for the original purchaser listed in this certificate of warranty for the period of another 36 months, but maximum up to 60 months after the day of purchase of the bicycle by the original purchaser listed in the certificate of warranty (further only „prolonged warranty“), and this under following conditions:

- The original purchaser listed in this certificate of warranty must be a natural person, which bought the bicycle for his/her personal recreation needs (not for the purpose of business, or other gainful activity of racing needs) and uses this bicycle for his/her personal recreation need; this prolonged warranty is inalienable to another person – in case the original purchaser transfers the ownership to another person, the prolonged warranty expires,
- The bicycle will be registered in the system of the company KELLYS BICYCLES s.r.o. on the web page www.kellysbike.com up to 60 days of the purchase and the registered data will be identical with the data in the bicycle certificate of warranty,
- Making a warranty claim, the original purchaser submits a correctly filled original of the certificate of warranty and the original receipt about the bicycle purchase,
- During the period of the entire warranty period including the prolonged warranty period, the bicycle will be submitted to regular annual technical checks in a bicycle workshop and there will be a note about these checks in the certificate of warranty, whereby the first warranty check must be made after riding 100 km. The buyer (original purchaser) meets the costs for the components, which underlie the common wear and tear when using the bicycle, which will be necessary to replace during the warranty checks and the service work related to this,
- The bicycle submitted for a warranty claim must have an unmodified colour combination and the claimed frame must not be submitted separately (disassembled). The components or group sets, if they are changed during the bicycle usage, must be in accordance with the original bicycle specification,
- The object of the prolonged warranty is the frame construction only, not the frame finish,
- The buyer (original purchaser) meets the costs for the bicycle components, which are necessary to be replaced following to the changed tube parameters of the replaced frame and the service work related to this,
- The prolonged warranty does not refer to the carbon frames and for the fully spring-suspended frames the prolonged warranty does not refer to the rear damping unit, or any flexible frame embeddings (levers, pins).



An inevitable assumption for the origin of right from the prolonged warranty of the bicycle frame is the following, that all above mentioned conditions will be fulfilled without exception. In case any of the above mentioned conditions will not be fulfilled, and this even partly, the rights from the prolonged warranty of the bicycle frame will not arise.

The manufacturer insures during the prolonged warranty period to exchange the bicycle frame, whose cause of defect a material or production defect is, at his charge. The manufacturer explicitly declares, that during the prolonged warranty period, any other rights, but the claim for the bicycle frame exchange, under conditions defined in this certificate of warranty in the chapter „Prolonged warranty for bicycle frame“ arise for the buyer and the manufacturer provides any other rights with the prolonged warranty. By reason of a limited accessibility of the original model of the claimed frame, the term of delivery of the new frame can be longer than 30 days, whereby the manufacturer is obliged to deliver as soon as it is possible. The manufacturer reserves the right to deliver the frame from the current production with similar technical parameters of identical quality, but not the same colour. The contact person for the prolonged warranty claim is the bicycle dealer – the dealer is entitled to decide, whether the claim will be admitted and how it will be settled.

This above-standard prolonged warranty period is a voluntary act of the company KELLYS BICYCLES s.r.o. and any regulations of Civil Code or other commonly established legal enactments refer to it, but exclusively the conditions listed in this certificate of warranty, in the chapter „Prolonged warranty for bicycle frame“ are valid. The rights resulting from the prolonged warranty of bicycle frame terminate, if they are not to be claimed in the period of above defined prolonged warranty period.

Sehr geehrter Kunde,

Danke, dass Sie sich für ein Kellys-Fahrrad entschieden haben. Um sicherzustellen, dass Sie mit Ihrem Fahrrad zufrieden sind und es sicher benutzen können, lesen Sie bitte diese Anleitung. Es wird Ihnen helfen, sich mit Ihrem Fahrrad vertraut zu machen.

WICHTIGE HINWEISE ZUR BETRIEBSANLEITUNG

Diese Anleitung ist für den Endverbraucher bestimmt.

Bewahren Sie das Handbuch so auf, dass es für alle Benutzer der Batterie zugänglich ist, und geben Sie es an den nächsten Besitzer weiter.

Der Händler, bei dem Sie das Fahrrad gekauft haben, übernimmt auch die Garantie für Inspektionen und Reparaturen an Ihrem Fahrrad.

Diese Betriebsanleitung oder die separat beiliegende Anleitung des Batterieherstellers enthält wichtige Sicherheits- und Betriebsanweisungen für den Gebrauch von Batterien und Batterieladegeräten. Zu Ihrer Sicherheit lesen Sie bitte diese Bedienungsanleitung vor dem Gebrauch gründlich durch und befolgen Sie die Anweisungen für einen ordnungsgemäßen Gebrauch.

WAS IST EIN E-BIKE?

Ein E-Bike ist ein Fahrrad mit einem integrierten elektrischen Antriebssystem, das beim Treten hilft. Im Vergleich zu einem herkömmlichen Fahrrad ist das Fahren dadurch viel komfortabler und müheloser. Das KELLYS E-Bike verfügt über ein SHIMANO STEPS- oder PANASONIC-Elektroantriebssystem mit verschiedenen Stufen der elektrischen -Tretunterstützung, die über einen Regler am Lenker ausgewählt werden können. Der -Elektroantrieb kann auch komplett abgeschaltet werden, so dass die Funktion eines klassischen Fahrrads erhalten bleibt.

Das KELLYS Elektrofahrrad ist ein EPAC (Electrically Power Assisted Cycle = "Elektrisch unterstütztes Fahrrad") nach EN 15194 und unterscheidet sich von einem Fahrrad ohne Hilfsantrieb. Dieser Elektroantrieb unterstützt beim Fahren. Die Motorfunktion wird durch das Treten der Pedale aktiviert. Die maximale Leistung der EPAC-Fahrräder beträgt 250 W, und die Höchstgeschwindigkeit des EPAC-Elektrofahrrads mit Motorunterstützung beträgt 25 km/h. Sobald diese Geschwindigkeit überschritten

wird, schaltet sich die Motorunterstützung automatisch ab. Wenn der Motor ausgeschaltet ist oder der Akku leer ist, können Sie das E-Bike wie ein herkömmliches Fahrrad benutzen. Alle Funktionen, die von der Batterieleistung abhängen, wie z. B. Licht und elektrische Schaltung, bleiben auch dann funktionsfähig, wenn der Motor abgestellt wird oder die Batterie in den Modus "Niedrige Batteriespannung" übergeht; beachten Sie jedoch, dass es sich hierbei um einen Notfallmodus handelt, und laden Sie die Batterie so bald wie möglich wieder auf.

KELLYS-E-Bikes verwenden Motoren mit einer Leistung von 250 W, da dies laut Straßenverkehrsordnung die maximal mögliche Grenze ist, die den gesetzlichen Bestimmungen für die Nutzung im Straßenverkehr entspricht. KELLYS-E-Bikes können daher, wie andere Fahrräder im Straßenverkehr genutzt werden.

Neben der Tretunterstützung verfügt das Kellys E-Bike auch über eine Gehhilfefunktion. Damit können Sie das E-Bike in Bewegung setzen, ohne in die Pedale zu treten, allerdings nur bis zu einer Höchstgeschwindigkeit von 6 km/h. Diese Funktion ist z. B. nützlich, wenn Sie das E-Bike auch mit Last bergauf schieben.

Machen Sie sich vor der Teilnahme am Straßenverkehr mit den Straßenverkehrsregeln, Gesetzen, Verordnungen und Vorschriften des Landes vertraut, in dem Sie das KELLYS-E-Bike gerade benutzen.

UM SICHERES FAHREN ZU GEWÄHRLEISTEN

⚠️ WARNUNG

Konzentrieren Sie sich während der Fahrt auf die Steuerung Ihres Fahrrads, Ihre Umgebung und den Verkehr. Benutzen Sie während der Fahrt keine mobilen Geräte. Das Überwachen und Benutzen des Informations-Displays kann Sie auch von Ihrer Umgebung ablenken. Benutzen Sie ihn daher nur an Orten, an denen Sie sich selbst und andere nicht gefährden (bei niedrigen Geschwindigkeiten in offenen Bereichen abseits des Verkehrs), mit Ausnahme der Auswahl des Fahrerstützungsmodus, der ohne Loslassen des Lenkers möglich ist.

Vergewissern Sie sich vor der Fahrt, dass Laufräder, Vorbau, Lenker, Sattel und Sattelstütze fest mit dem Fahrrad verbunden sind. Wenn die Komponenten nicht sicher befestigt sind, kann das Fahrrad während des Betriebs versagen und schwere Verletzungen verursachen.



MTB

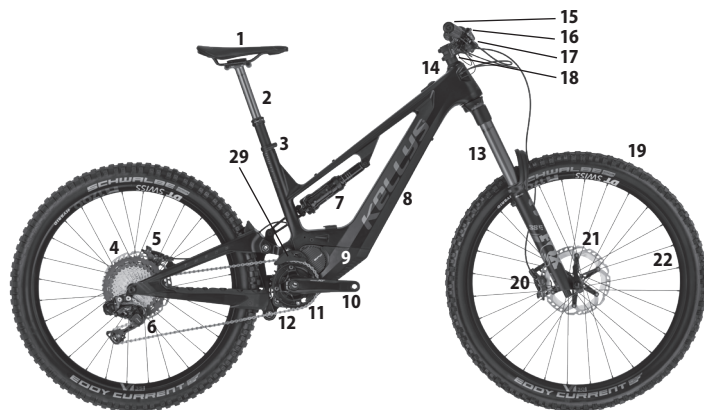

- | | |
|--|------------------------|
| 1. Sattel | 7. Dämpfer |
| 2. Sattelstütze | 8. Batterie |
| 3. Sattelrohrschelle
(mit schnellspanner) | 9. Motor |
| 4. Zahnkranz
(kassetten-zahnkranz) | 10. Tretlager |
| 5. Hinterradscheibenbremse | 11. Kettenblät |
| 6. Schaltwerk | 12. Kette |
| | 13. Gabel (federgabel) |
| | 14. Steuersatz |

CITY

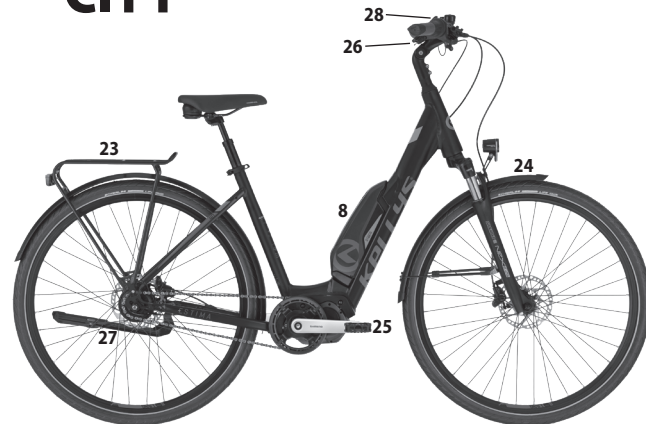

- | | |
|-----------------------------|---------------------------------|
| 15. Lenker | 23. Gepäckträger |
| 16. Schalthebel | 24. Schützbleche |
| 17. Bremshebel | 25. Pedal |
| 18. Lenkervorbau | 26. Display |
| 19. Reifen | 27. Ständer |
| 20. Vorderradscheibenbremse | 28. Unterstützungsmodusschalter |
| 21. Bremsscheibe | 29. Kettenführung |
| 22. Felge | |

Wenn Sie ein Fahrrad mit Elektrounterstützung fahren, machen Sie sich mit den Starteigenschaften des Fahrrads vertraut, bevor Sie auf Straßen mit mehreren Fahrspuren und auf Fußgängerwegen fahren. Wenn das Fahrrad plötzlich anspringt, kann dies zu einem Unfall führen.

Vergewissern Sie sich vor einer Fahrt bei Nacht, dass Ihre Fahrradbeleuchtung ordnungsgemäß funktioniert und andere Verkehrsteilnehmer nicht blendet.

⚠️ WARNUNG

Um sicher zu fahren, befolgen Sie die Anweisungen in der Bedienungsanleitung des Fahrrads.

Unschlagmäßiger Gebrauch oder Missbrauch kann zu schweren Verletzungen, Tod und Sachschäden führen!

Wenn Ihr Fahrrad mit einem elektronischen Shimano Di2-System ausgestattet ist, finden Sie auf der Shimano-Website technische Informationen zu diesem System: www.si.shimano.com.



EINSTELLUNG DER SATTEL-, VORBAU- UND LENKERPOSITION

Alle Funktionsteile des Fahrrads werden vom Hersteller eingestellt und von Ihrem Händler überprüft, so dass Sie das Fahrrad sofort nach dem Kauf benutzen können. Stellen Sie einfach die Position des Sattels und des Lenkers ein, bevor Sie das Fahrrad benutzen. Stellen Sie den Sattel und den Lenker so ein, dass Sie maximalen Komfort genießen, aber gleichzeitig die Brems- und Lenkelemente des Fahrrads sicher kontrollieren können.

SATTEL

SATTELHÖHENVERSTELLUNG

Setzen Sie sich auf das Fahrrad, stellen Sie die Kurbelgarnitur so tief wie möglich auf den Boden. Stellen Sie Ihren Fuß auf das Pedal, wobei die Ferse auf dem Pedal ruht. Wenn der Sattel richtig eingestellt ist, sollte das Bein gestreckt und im Knie leicht gebeugt sein. Wenn der Sattel zu hoch eingestellt ist, belasten Sie Ihre Bein- und Rückenmuskulatur übermäßig. Eine niedrige Sattelleinstellung führt zu einer übermäßigen Belastung der Knie- und Oberschenkelmuskulatur.

⚠️ HINWEIS

Die Mindesthöhe des Sattels, gemessen senkrecht zur Bodenebene, muss mindestens 635 mm betragen.

EINSTELLUNG DER SATTELLAGE UND DER SATTELNEIGUNG

Die beste Sattelposition ist parallel zum Boden. Probieren Sie verschiedene Sattelpositionen aus und wählen Sie schließlich diejenige, die Ihnen am besten gefällt. Der Sattel kann auch nach vorne näher an den Lenker oder nach hinten verschoben werden. Sie können die Neigung und den Versatz des Sattels mit der Schraube an der Sattelsicherung einstellen. Lösen Sie die Schraube, schieben Sie den Sattel nach vorne oder hinten, stellen Sie den Sattel auf die entsprechende Neigung ein und ziehen Sie die Schraube wieder fest. Überprüfen Sie den Anzug der Schraube.

TELESKOPSATTELSTÜTZE

Die verstellbare (Teleskop-)Sattelstütze dient zur schnellen Anpassung der Sattelhöhe an das Gelände oder zur Erleichterung des Auf- und Absteigens. Sie wird mit einem Hebel vom Lenker aus bedient. Durch Drücken des Hebels der Sattelstützensteuerung und anschließendes Belasten wird die Sattelstütze in eine niedrigere Position gebracht. Um die Sattelstütze auszufahren, drücken Sie den Bedienhebel und lassen den Sattel los.

Stellen Sie die Einstecktiefe der Sattelstütze in der vollständig ausgefahrenen Position auf die gleiche Weise ein wie bei herkömmlichen festen Sattelstützen.

⚠️ HINWEIS

Bei einigen Fahrrädern ist der Bowdenzug für die Steuerung der Sattelstütze, der vom Lenker zum Sattelrohr führt, am Rahmen festgeklemmt. Wenn die Sattelstütze im Sattelrohr verschoben ist, muss die Bowdenzugklemme gelockert werden, damit der Bowdenzug nicht zu fest sitzt, nicht bricht und nicht den Weg der Pedale oder der Radkurbelgarnitur behindert. Bei einigen E-Bikes sind die Kabel innerhalb des Rahmens verlegt und geklemmt und sind zugänglich, wenn der Akku entfernt wird. Ziehen oder drücken Sie die Sattelstütze nicht heraus, wenn Sie einen Widerstand spüren, da dies den Bowdenzug, die Sattelstütze und den Rahmen beschädigen kann.

WARTUNG DER TELESKOPSATTELSTÜTZE

REINIGUNG / WARTUNG - Eine regelmäßige Wartung, insbesondere der Reibungsflächen, ist wichtig für das einwandfreie Funktionieren der Sattelstütze. Die Staubkappe und die Dichtung, die verhindern, dass Schmutz an die Reibflächen gelangt, dürfen nicht beschädigt werden und müssen die Reibfläche rundum schützen. Halten Sie die Gleitflächen sauber, wischen Sie Staub und Feuchtigkeit mit einem weichen Tuch ab und fetten Sie sie nach jeder Fahrt neu ein. Achten Sie beim Reinigen der Staubkappe darauf, dass kein Wasser in den Spalt zwischen Innen- und Außenteil gelangt. Verwenden Sie zur Reinigung niemals Hochdruckreiniger! Feuchtigkeit und Schmutz im Inneren der Staubkappe beeinträchtigen ihre Funktion. Um eine einwandfreie Funktion der Staubkappe zu gewährleisten, beachten Sie bitte die folgenden Hinweise:

- Reinigen Sie nach jeder Fahrt die Gleitflächen der Sattelstütze, Staubmanschetten und Dichtungen von Schmutz wie Staub, Feuchtigkeit oder Schlamm.
- Alle 25 Betriebsstunden (oder immer nach Fahrten unter extremen Bedingungen in nasser Umgebung wie Schlamm oder nassem Sand):

1. Beschichten Sie die Staubkappen und Dichtungen mit Teflonöl.
2. Prüfen Sie, ob Teile der Sattelstütze beschädigt sind. Wenn Sie feststellen, dass Teile verschlissen oder beschädigt sind, ersetzen Sie sie durch neue Originalteile.

Alle 50 Betriebsstunden - wir empfehlen, die Sattelkupplung von einem professionellen Servicecenter warten zu lassen

⚠ WICHTIGER HINWEIS

Auf der Sattelstütze befindet sich eine Markierung, die angibt, wie weit die Sattelstütze in den Rahmen eingeführt werden muss. Dieser Mindestabstand zwischen Sattelstütze und Rahmen darf nicht sichtbar sein. Montieren Sie die Sattelstütze niemals unterhalb dieser Markierung am Fahrradrahmen! Die Schraube der Sattelklemme oder des Schnellspanners der Sattelstütze muss so fest angezogen sein, dass sich die Sattelstütze nicht im Rahmen drehen lässt. Bewegen Sie den Schnellspannhebel nur seitlich in die AUF- oder ZU-Stellung. Drehen Sie den verriegelten Schnellspannhebel nicht, er könnte beschädigt werden!

⚠ HINWEIS

Verwenden Sie bei Bedarf KLS-Montagepaste für Carboneile. Beachten Sie die Anzugsdrehmomente der Schrauben der Sättel, bei zu starkem Anziehen besteht die Gefahr einer Beschädigung des Rahmens und/oder der Sättel.

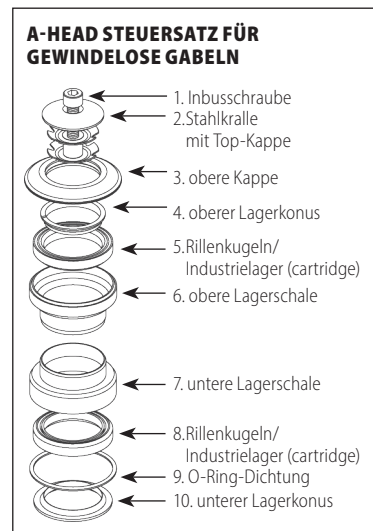
VORBAU UND LENKER
GEWINDELOSER VORBAU (A-KOPF-VORBAU)

Der "A-Kopf"-Vorbau wird am Gabelhals befestigt und mit 2 Inbusschrauben gesichert. Die Höhe des Vorbaus und des Lenkers wird mit Hilfe von Ringen eingestellt, die zwischen Vorbau und Steuersatz eingesetzt werden, oder indem der Vorbau durch einen Vorbau mit einem anderen Neigungswinkel ersetzt wird. Mit dem A-Kopf wird gleichzeitig das Steuersatzspiel eingestellt.

Lösen Sie die 2 Innensechskantschrauben am Vorbausattel, mit denen der Vorbau am Gabelhals befestigt ist, sowie die Schraube der Steuersatz. Durch Anziehen oder Lösen dieser Schraube wird das Spiel des Steuersatzes so eingestellt, dass sich die Gabel leicht drehen lässt, der Steuersatz jedoch kein Spiel hat. Ziehen Sie zuerst die Schraube des Steuersatzes an. Stellen Sie nun die Richtung des Steuersatzes ein und ziehen Sie den Steuersatz mit den 2 Inbusschrauben am Steuersatzsockel fest.

Vor dem Festziehen prüfen:

- ob die einzelnen Teile des Steuersatzes richtig zusammenpassen
- ob der Gabelhals richtig in der Kopfbaugruppe sitzt

▲ HINWEIS

Vergewissern Sie sich vor der Fahrt, dass die Inbusschrauben am Vorbau fest angezogen sind. Um die einwandfreie Funktion des Steuersatzes Ihres Fahrrads zu erhalten, muss der Steuersatz regelmäßig (je nach Fahrhäufigkeit) mit dem entsprechenden Fett geschmiert werden. Das Auseinander- und Zusammenbauen sowie das Nachziehen des Steuersatzes, um die Leichtgängigkeit der Lager zu erhalten, erfordert einige Erfahrung - wir empfehlen Ihnen daher, sich an eine professionelle Servicestelle zu wenden.

Verwenden Sie bei Bedarf KLS-Montagepaste für Carboneile. Beachten Sie die Anzugsdrehmomente der Vorbau- und Lenkerschrauben. Bei zu starkem Anziehen besteht die Gefahr einer Beschädigung des Rahmens und/oder der Sättel.

FAHRRADWARTUNG

Damit Ihr Fahrrad seine Funktion zuverlässig erfüllen kann, möchten wir Sie daran erinnern, dass seine Nutzung eine Wartung erfordert. Prüfen Sie regelmäßig, ob die Schrauben und Muttern ausreichend angezogen sind.

Berühren Sie keine beweglichen Teile des Fahrrads, wie z. B. Räder, Ketten, Bremscheiben, Zahnkränzen und Gangschaltungen, Schaltwerkrollen, Kurbelgarnituren, Reifen usw., wenn Sie

das Fahrrad benutzen, warten und handhaben. Es kann zu Verwicklungen und Verletzungen kommen. Berühren Sie auch nicht die Schraubenfedern der Aufhängung und die Bremsättel; es besteht die Gefahr von Quetschungen, Schnitten oder anderen Verletzungen. Berücksichtigen Sie bei der Benutzung, Wartung und sonstigen Handhabung des Fahrrads die besondere Gefahr des Einklemmens und benutzen Sie das Fahrrad unter Berücksichtigung dieser Gefahr.

KURBELGARNITUREN UND PEDALE

Ziehen Sie die Kurbelgarnituren nach den ersten 20 km oder so fest, ziehen Sie auch die Pedale an den Kurbelgarnituren fest. Prüfen Sie, ob die Getriebeschrauben fest angezogen sind. Bei Kurbelgarnituren, bei denen die Mittellinie in die rechte Kurbelgarnitur integriert ist, prüfen Sie, ob die Schrauben der linken Kurbelgarnitur fest angezogen sind.

▲ WICHTIGER HINWEIS

Wird das Anziehen der Passfedern auf der Mittellinie des Zentralsatzes nicht überprüft, führt dies zu einer allmählichen Lockerung der Passfedern auf der Achse und zu irreparablen Schäden an der Kurbelgarnitur. Der Fehler kann nur durch den Austausch der Schlüssel behoben werden. Überlassen Sie die Demontage und den Austausch der Kurbelgarnitur gegebenenfalls einer Fahrradfachwerkstatt.

Die Pedale müssen fest an den Kurbelgarnituren angezogen werden, d. h. bis zum Anschlag, so dass die Pedalachse an der Kurbelgarnitur anliegt. Der feste Sitz der Pedale muss regelmäßig überprüft werden. Andernfalls lösen sich die Pedalansätze aus dem Kurbelgewinde und beschädigen das Gewinde allmählich. Auf diese Weise verursachte Mängel werden in einem eventuellen Reklamationsverfahren nicht anerkannt!

MONTAGE DER PEDALE

Die Pedale sind in der Regel mit den Buchstaben R - rechtes Pedal und L - linkes Pedal auf der Achse jedes Pedals gekennzeichnet.

1. Schmieren Sie die Gewinde in den Pedalen und Kurbelgarnituren vor dem Einbau mit Fett ein.
2. Schrauben Sie das rechte Pedal (R) in das Gewinde der rechten Kurbelgarnitur (Kurbelgarnitur mit Gangschaltung), indem Sie es im Uhrzeigersinn von der Seite aus drehen, an der sich der Antrieb des Fahrrads befindet. Gehen Sie vorsichtig vor und achten Sie darauf, dass Sie das Gewinde nicht

beschädigen!

3. Schrauben Sie das linke Pedal (L) in das linke Kurbelgarniturgewinde, indem Sie es von der Seite, auf der sich die Bremscheiben befinden, gegen den Uhrzeigersinn drehen.
4. Mit einem Schraubenschlüssel fest anziehen. Prüfen Sie, ob die Pedalansätze an der Kurbelgarnitur anliegen.

⚠ HINWEIS

Fußpedale und Pedale, bei denen der Fuß durch Clips mit Riemen geklemmt wird, verbinden den Fuß fest mit dem Pedal, was eine effizientere Tretbewegung ermöglicht und für mehr Stabilität während der Fahrt sorgt. Diese Pedale erfordern die Verwendung von speziellen Fahrradschuhen, die an den Tretmechanismus angepasst sind. Der Umgang mit solchen Pedalen erfordert Geschicklichkeit. Wir empfehlen Ihnen daher, das Ein- und Ausklinken der Pedale vor der ersten Benutzung zu üben und an einem sicheren Ort zu testen.

ZENTRALSATZ

Der Zentralsatz muss sich ohne Reibung oder Spiel drehen. Prüfen Sie regelmäßig, ob die beiden mittleren Rahmenschalen fest im Rahmen sitzen und ob die Lager ausreichend geschmiert sind.

SCHALTHEBELSYSTEM

Das Schalthebelsystem besteht aus Schalthebeln (Schaltknöpfen), Schaltzügen, Schaltwerk, Mittelschaltung, Zahnkranz der Hinterradnabe und Kette. Es wird vom Hersteller eingerichtet, also greifen Sie nicht unnötig in das System ein! Schalten Sie nur, wenn Sie vorwärts treten. Niemals mit Gewalt verschieben!

Seine Funktionsfähigkeit hängt hauptsächlich von der Leichtgängigkeit der Schaltzüge im Bowdenzug und dem Getriebesystem (Zahnkranz, Wandler, Kette) ab. Halten Sie das Schaltsystem sauber, schmieren Sie die Seile mit Öl mit Teflon-Zusatz, das die Seile vor Korrosion schützt, für einen reibungslosen Lauf der Seile sorgt und so ihre Lebensdauer verlängert.

WANDLER

Der Wandler schaltet die Kette auf den Zahnkränzen der Hinterradnabe um, wodurch sich das Übersetzungsverhältnis zwischen dem mittleren Gang und den Zahnkränzen ändert. Der Wandler

wird mit dem rechten Schalthebel (rechter Schaltknopf) bedient. Während des Betriebs kann es zu einer Verstimmung des Schaltsystems kommen.

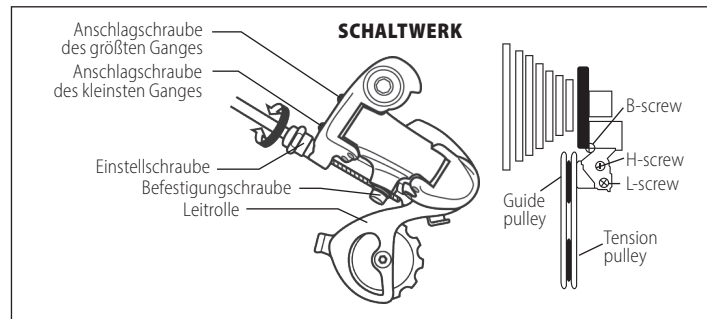

• EINSTELLUNG DES UNTEREN ANSCHLAGS

Wenden Sie sich an den kleinsten Zahnkränzen. Lösen Sie die Feststellschraube des Umwandlers, wodurch sich auch der Schaltzug löst. Drehen Sie die untere Anschlagschraube (H, H-Schraube), um die Führungsrolle des Wandlers unter der Außenkante des kleinsten Zahnkränzes einzustellen. Führen Sie den Schaltzug in die Nut unter der Sicherungsschraube des Umwandlers ein, spannen Sie ihn (durch Festklemmen in den Klemmen) und ziehen Sie die Schraube fest.

• EINSTELLUNG DES OBEREN ANSCHLAGS

Schaffe es zum größten Zahnkranz. Drehen Sie die obere Anschlagschraube (L, L-Schraube), um die Führungsrolle des Umwandlers so einzustellen, dass sie sich unter der Mitte des größten Zahnkränzes befindet. Testen Sie, indem Sie die Kette in allen Gängen schalten.

• EINSTELLUNG DES ABSTANDS DES FÜHRUNGRADS VON DER KASSETTE

Für einen einwandfreien Schaltvorgang muss der Abstand der Umlenkrolle zum größten Zahnkränzen der hinteren Kassette richtig eingestellt sein. Dieser Abstand wird mit der B-Schraube eingestellt. Schalten Sie das Schaltwerk vor der Einstellung in den leichtesten Gang (größtes Zahnkranz). Durch Drehen im Uhrzeigersinn wird das Führungsrad vom Zahnkranz wegbewegt, durch Drehen gegen

den Uhrzeigersinn wird das Rad näher an den Zahnkranz herangeführt. Der richtige Abstand beträgt 5-6 mm. Um die richtige Einstellung zu überprüfen, schalten Sie vom zweitgrößten Zahnkranz zum größten Ritzel. Der Schaltvorgang sollte reibungslos und ohne unnötiges Reiben der Kette am größten Zahnkranz erfolgen.

• UMWANDLERABSTIMMUNG

Heben Sie das Hinterrad an und drehen Sie die Kurbelgarnituren. Drehen Sie die Einstellschraube des Umwandler (sie führt den Bowdenzug in den Umwandler), bis die Kette leichtgängig und ohne störende Geräusche läuft.

⚠ WICHTIGER HINWEIS

Überprüfen Sie vor der Fahrt die korrekte Einstellung der Umwandleranschläge. Wenn der obere Anschlag gelöst wird, kann die Schaltrolle in die Radverzahnung eingreifen, was neben der Beschädigung der Verzahnung und der Schaltung auch zu einer schweren Verletzungsgefahr führen kann.

KETTE

Die Kette überträgt die Kraft von der Tretkurbelgarnitur mit dem Umwandler über die Zahnkränzen auf das Hinterrad. Sie ist eines der am stärksten beanspruchten Teile Ihres Fahrrads, daher sollten Sie der Wartung der Kette besondere Aufmerksamkeit schenken. Die richtige Kettenspannung wird durch den hinteren Umwandler gewährleistet. Reinigen Sie die Kette regelmäßig von mechanischen Verunreinigungen wie Staub oder Schlamm und schmieren Sie sie mit einem Schmiermittel, das Staub und andere Verunreinigungen nicht bindet - dies verlängert die Lebensdauer der Kette. Wir empfehlen die Verwendung eines Schmiermittels zur Schmierung der Kette je nach Wetterbedingungen und Umgebung, in der Sie fahren - Ihr Händler wird Ihnen ein geeignetes Schmiermittel empfehlen. Durch das Fahren werden die Kettenglieder allmählich gedehnt. Eine verschlissene oder beschädigte Kette kann später die Zahnkränzen und Kettenräder beschädigen.

Wenn Sie Ihr Fahrrad bei schlechten Witterungsbedingungen, insbesondere bei Nässe, fahren, sollte die Kette nach etwa 1000 km ausgetauscht werden. Ersetzen Sie die verschlissene Kette durch eine neue Kette desselben Typs und mit der gleichen Anzahl von Gliedern wie die Originalkette.

BREMSANLAGE

Die Bremsanlage, die aus Bremshebeln, Hydraulikschläuchen, Bremsscheiben, Bremsbelägen und Bremssätteln besteht, ist eines der wichtigsten Teile Ihres Fahrrads. Drücken Sie den rechten Bremshebel, um die Hinterradbremse zu betätigen, drücken Sie den linken Bremshebel, um die Vorderradbremse zu betätigen.

Die Bremsen werden vom Hersteller eingestellt. Greifen Sie daher nicht in das Bremssystem ein, es sei denn, dies ist für Ihre Sicherheit notwendig! Kontrollieren Sie regelmäßig die Reibflächen auf Verschleiß, halten Sie Bremsbeläge, Bremssättel und Bremsscheiben sauber. Wenn das Bremssystem nicht mehr richtig eingestellt ist, müssen Sie die Bremsen nachstellen oder sich an eine Fahrradfachwerkstatt wenden.

EINSTELLEN DER POSITION DER BREMSHEBEL

Um eine perfekte Kontrolle und einen sicheren Umgang mit den Bremsen zu gewährleisten, können Sie die Position der Bremshebel am Lenker einstellen:

1. Lösen Sie die Schrauben am Sattel des Bremshebels.
2. Stellen Sie die am besten geeignete Position des Bremshebels am Lenker ein, um eine perfekte Kontrolle zu gewährleisten. Ziehen Sie die Schrauben am Sockel des Bremshebels wieder fest.

EINSTELLUNG DES POSITIONSABSTANDS DER BREMSHEBEL ZUM LENKER

Die Einstellschraube zum Einstellen des Abstands des Bremshebels vom Lenker befindet sich im Inneren des Bremshebels. Sie können den Abstand des Bremshebels vom Lenker je nach Art der Bremsen einstellen:

- die Inbusschraube im Inneren des Bremshebels, oder
- eine in den Bremshebel integrierte Einstellschraube (die Ausführung hängt von der Art und dem Hersteller der Bremsen ab).

⚠ HINWEIS

Achten Sie besonders auf das Bremsen auf nasser Fahrbahn - der Bremsweg Ihres Fahrrads verlängert

sich! Vergewissern Sie sich vor jeder Fahrt, dass das Bremssystem Ihres Fahrrads einwandfrei funktioniert.

HYDRAULISCHE SCHEIBENBREMSEN

Die Scheibenbremsen Ihres Fahrrads werden vom Hersteller eingestellt und von Ihrem Händler überprüft, damit Sie Ihr Fahrrad sicher benutzen können.

Drehen Sie die Einstell- oder Inbusschraube, um den Bremshebel näher an den Lenker zu bringen oder umgekehrt, um seinen Abstand zum Lenker zu vergrößern.

WARTUNG VON SCHEIBENBREMSEN

Wenn Sie nicht über die nötige Erfahrung und die notwendigen Werkzeuge verfügen, empfehlen wir Ihnen, sich an einen professionellen Dienst zu wenden. Unsachgemäße Eingriffe in das System können die Bremsleistung vermindern oder zu Bremsversagen führen.

BREMSSCHEIBEN

Kontrollieren Sie regelmäßig den Zustand der Bremscheiben. Bremsen verursacht Scheibenverschleiß, der zu unerwünschten Rillen führt. Ersetzen Sie die beschädigte Scheiben durch eine neue.

⚠ HINWEIS

Es ist wichtig, den Bremsattel so einzustellen, dass der Bremsbelag nur beim Bremsen mit der Scheibe in Berührung kommt. Andernfalls kommt es zu übermäßigem Verschleiß des Bremsbelags, Überhitzung der Scheibe und Trägheitswiderstand beim Fahren.

BREMSENBELÄGE

Durch das Bremsen werden die Bremsbeläge abgenutzt und die Bremswirkung lässt allmählich nach. Wenn die Bremsen beim Bremsen Geräusche machen oder wenn Sie eine nachlassende Bremsleistung feststellen, sind die Bremsbeläge möglicherweise abgenutzt und müssen ersetzt werden. Ihr Händler wird Ihnen den geeigneten Bremsbelag empfehlen.

BREMSSLÜSSIGKEIT WECHSELN

Wenn Luft in das Hydrauliksystem Ihrer Bremsen gelangt ist, kann dies zu einer Beeinträchtigung der Bremsleistung oder zum Ausfall der Bremsen führen. Die Bremsanlage sollte daher entlüftet oder mit neuer Bremsflüssigkeit aufgefüllt werden. Bremsflüssigkeiten bauen mit der Zeit ab, wodurch sich ihre Betriebseigenschaften verschlechtern, was zu einer verminderten Bremsleistung führen kann. Wir empfehlen daher, diese Flüssigkeiten mindestens einmal im Jahr zu wechseln, sofern vom Hersteller nicht anders angegeben.

⚠ HINWEIS

Das Hydrauliksystem der Scheibenbremse ist mit normaler Bremsflüssigkeit oder Mineralöl gefüllt. Diese Bremsflüssigkeiten dürfen sich nicht miteinander vermischen. Verwenden Sie zum Nachfüllen oder Wechseln der Bremsflüssigkeit im Hydrauliksystem nur die vom Hersteller empfohlene Bremsflüssigkeit! Der Wechsel der Bremsflüssigkeit oder das Auswechseln des hydraulischen Bremsschlauchs erfordert Geschick und entsprechendes Werkzeug. Lassen Sie diese Arbeiten daher von qualifizierten Mechanikern in einer Fachwerkstatt durchführen.

⚠ HINWEIS

Bremsflüssigkeiten können Hautreizungen verursachen, daher empfehlen wir, ein geschlossenes hydraulisches Bremssystem nicht zu öffnen.

REINIGUNG VON SCHEIBENBREMSEN

Halten Sie die Bremscheibe, die Bremsen und die Bremsbeläge sauber. Im Falle einer Verunreinigung mit Öl oder anderen Schmiermitteln ist die Bremscheibe sofort zu entfetten (vorzugsweise mit einem für die Entfettung von Bremscheiben vorgesehenen Produkt). Achten Sie beim Entfetten der Scheiben darauf, dass das Entfettungsmittel nicht mit anderen Teilen des Fahrrads in Berührung kommt (insbesondere Rahmen, Reifen und Gabel - dies kann den Lack oder das Gummi beschädigen und somit die Lebensdauer dieser Komponenten verringern). Wenn die Bremsbeläge mit Bremsflüssigkeit verunreinigt sind, müssen sie durch neue ersetzt werden!

⚠ WICHTIGER HINWEIS

1. Prüfen Sie vor jeder Fahrt die Bremsanlage auf einwandfreie Funktion. Betätigen Sie den Bremshebel mehrmals, um sicherzustellen, dass das Bremssystem ordnungsgemäß funktioniert.
2. Prüfen Sie regelmäßig, ob alle Schrauben der Bremsanlage fest angezogen sind. Lose Schrauben können zum Versagen der Bremsanlage führen.
3. Die Bremsscheibe und die Bremsen werden durch das Bremsen erhitzt. Berühren Sie sie nicht - Sie könnten sich verbrennen!
4. Lernen Sie, wie Sie die Bremsen Ihres Fahrrads richtig bedienen. Ein zu starkes Bremsen mit der Vorderradbremse kann zu einem Sturz und Verletzungen führen. Wenn die Bremsen nicht richtig eingestellt sind oder falsch benutzt werden, kann es zu schweren Verletzungen kommen.
5. Scheibenbremsen sind werkseitig so eingestellt, dass die Scheiben perfekt auf die Scheibe passen, aber die Scheibenbremse muss für eine optimale Bremsleistung eingefahren werden. Führen Sie die Bremse mit mehreren kurzen Zyklen leichten bis mittleren Bremsens ein. Führen Sie das Einfahren der Bremsen nur auf einer sicheren, ebenen und verkehrsfreien Fläche durch.

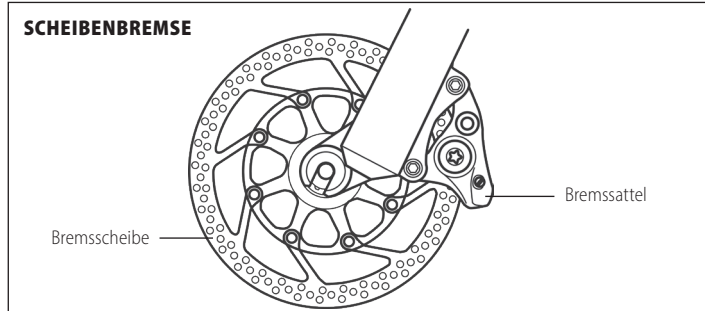
SCHEIBENBREMSE**VORDER- UND HINTERRAD**

Prüfen Sie vor jeder Fahrt, ob das Rad mit dem Schnellspanner sicher verriegelt ist, d.h. der Schnellspannerhebel muss in der Position ZU stehen. Gehen Sie beim Festklemmen des Rades

am Rahmen oder an der Gabel wie folgt vor: Stecken Sie die Achse des Schnellspanners in die Radnabe. Achten Sie darauf, dass die Federn richtig ausgerichtet sind (die breiteren Enden der Federn zeigen nach außen, d. h. zur Mutter/zum Hebel hin). Die schmalen Enden sind einander zugewandt). Schrauben Sie die Achse des Schnellspanners im Uhrzeigersinn auf die Spannmutter. Der Schnellspannmechanismus ermöglicht eine einfache und schnelle Montage und Demontage der Räder ohne den Einsatz von Werkzeug. Prüfen Sie vor der Fahrt, ob das Rad mittig in der Gabel sitzt. Ziehen Sie die Schnellspannmutter so an, dass der Verriegelungshebel beim Schließen einen Widerstand bietet. Wenn sich der Schnellspanner in die verriegelte Position schließt, muss er die Gabelenden zusammendrücken. Bewegen Sie den Schnellspannhebel nur seitlich, in den Stellungen OPEN oder CLOSE. Drehen Sie niemals den geschlossenen Schnellspannhebel, Sie könnten ihn beschädigen!

Wenn die Räder Ihres Fahrrads durch feste Achsen (Typ: Steckachse) gesichert sind, stellen Sie sicher, dass diese Achsen ausreichend angezogen sind. Bei dieser Art der Radsicherung muss zum Ausbau des Rades zunächst die Achse vollständig abgeschraubt und herausgezogen werden.

Kontrollieren Sie die Radnaben regelmäßig, insbesondere nach Fahrten bei Nässe und Schlamm. Die Nabenachse sollte sich ohne Reibung oder Spiel drehen. Ist dies auch nach der Einstellung mit Hilfe der Konen und Radmuttern nicht der Fall, sollte die Nabe demontiert, die Gleitbahnen der Kugeln und die Kugeln selbst gereinigt, mit einem neuen geeigneten Schmiermittel geschmiert und die Nabe wieder zusammengebaut und neu eingestellt werden. Wenn Sie keine Erfahrung mit der Demontage von Naben haben, empfehlen wir Ihnen aufgrund der Komplexität einer solchen Aufgabe, sich an einen professionellen Fahrradservice zu wenden.

FELGEN

Vergewissern Sie sich vor der Fahrt, dass die Räder richtig zentriert sind und die Felgen nicht beschädigt sind. Gebrauch oder Stöße können Dellen und Risse in der Felge verursachen. Das Fahren mit einer beschädigten Felge ist gefährlich - ersetzen Sie die beschädigte Felge!

REIFEN

Fahren Sie niemals mit zu niedrigem oder zu hohem Reifendruck. Beachten Sie die empfohlenen Luftdruckwerte, die auf den Seitenwänden jedes Reifens angegeben sind. Umrechnung der auf den Reifen angegebenen Druckeinheiten: $100\text{kPa} = 14,22\text{ P.S.I.} = 1\text{ bar} = 1\text{ at}$



Ersetzen Sie im Falle einer Panne den beschädigten Schlauch immer durch einen neuen mit den gleichen Parametern - die Abmessungen sind auf jedem Schlauch oder auf den Seitenwänden der Reifen angegeben.

Bevor Sie einen neuen Schlauch einbauen, prüfen Sie die Hülle innen und außen am gesamten Umfang sowie den Rand am Umfang und entfernen Sie Schmutz oder Fremdkörper, die den Defekt verursacht haben könnten, um eine Beschädigung des neuen Schlauchs zu vermeiden. Bei einem Riss oder einer anderen Beschädigung des Gehäuses sollte das Gehäuse sofort durch ein neues Gehäuse mit den gleichen Spezifikationen ersetzt werden.

RAHMEN UND VORDERRADGABEL

Kontrollieren Sie regelmäßig den Rahmen und die Gabel Ihres Fahrrads auf Schäden. Schäden am Rahmen oder an der Gabel (Verbiegen oder Brechen von Rohren oder Schweißnähten) treten hauptsächlich bei Stürzen auf. Verwenden Sie einen beschädigten Rahmen oder eine beschädigte Gabel nicht weiter, Sie riskieren schwere Verletzungen!

KARBONVERBUNDRAHMEN

Der Carbon-Verbundstoff verleiht dem Rahmen eine hohe Festigkeit, ein geringes Gewicht, eine gute Vibrationsdämpfung und sorgt so für ein hervorragendes Fahrverhalten des Fahrrads. Trotz dieser Eigenschaften kann die Karbonstruktur bei Überlastung oder Stößen beschädigt werden - Risse bekommen.

⚠ WICHTIGER HINWEIS

Bei ordnungsgemäßer Verwendung haben Rahmen aus Verbundwerkstoffen eine höhere Ermüdungsfestigkeit als Metallrahmen. Allerdings müssen Sie einen solchen Rahmen regelmäßig überprüfen, insbesondere nach einem Aufprall oder Unfall. Wenn Sie Schäden wie Risse feststellen, dürfen Sie den Rahmen nicht weiter verwenden! Seien Sie bei der Montage von Komponenten an einem Verbundrahmen vorsichtig, insbesondere beim Anziehen der Schrauben der Hilfsrahmenklemmen, der Schrauben der Hinterradaufhängung und der Hinterachse. Beachten Sie die empfohlenen Drehmomente!

Setzen Sie den Carbonrahmen oder andere Komponenten keinen hohen oder extrem niedrigen

Temperaturen aus, da dies zu strukturellen Veränderungen des Materials und damit zu Rissen führen kann. Daher empfehlen wir, alle Karbonteile, die extremen Temperaturen oder starken Stößen ausgesetzt waren, auszutauschen, auch wenn die Schäden mit dem Auge nicht sichtbar sind.

⚠ HINWEIS

Wenn Sie einen Montageständer verwenden, um Ihr Fahrrad zu warten, sollten Sie es niemals am Rahmen befestigen - das Zusammendrücken des Rahmens kann zu Rissen im Verbundmaterial führen.

Im Falle einer Wartung, die den Einsatz von Spezialwerkzeug erfordert, empfehlen wir Ihnen, sich an eine professionelle Fahrradwerkstatt zu wenden.

FEDERGABEL

Wenn Sie eine Federgabel an Ihrem Fahrrad haben, befolgen Sie diese Schritte:

EINSTELLUNG DER FEDERUNGSHÄRTE

1. FEDERGABEL

Die Einstellvorrichtung für die Federgabelhärte befindet sich oben auf dem rechten Gabelbein. Bei einer Federgabel, die mit einer Federungsblockierung ausgestattet ist, befindet sich die Einstellvorrichtung für die Steifigkeit am linken Gabelbein. Durch schrittweises Drehen im Uhrzeigersinn wird eine höhere Gabelhärte eingestellt, durch Drehen gegen den Uhrzeigersinn wird die Gabelhärte verringert.

2. LUFTGABEL

Die Federungssteifigkeit von Luftgabeln wird durch Aufpumpen der Luft in der Luftkammer der Gabel eingestellt. Das Ventil zum Aufpumpen der Luft befindet sich oben am linken Gabelbein.

Der Druck in der Gabel muss an Ihr Betriebsgewicht angepasst werden (Ihr Gewicht mit Kleidung und anderer Ausrüstung, die Sie während der Fahrt benutzen).



EINSTELLUNG DER GABELHÄRTE MIT DURCHHANG

SAG zeigt das Eintauchen der inneren Gabelbeine in die unteren Beine an. Dieser Wert wird als Prozentsatz des gesamten Gabelweges angegeben. An einem der Beine befindet sich eine Gummimanschette, die in der Regel eine bestimmte Farbe hat. Belasten Sie das Fahrrad frei (setzen Sie sich langsam auf das Fahrrad und stehen Sie langsam vom Sattel auf, so dass Ihre Füße auf den Pedalen bleiben, drücken Sie die Gabel nicht zusammen oder belasten Sie sie auf andere Weise), steigen Sie vorsichtig ab und messen Sie die Eintauchtiefe. Der SAG sollte entsprechend der Disziplin, die Sie fahren, eingestellt werden:

- für eine bessere Tretleistung wählen Sie eine härtere Einstellung (15% - 20% SAG)
- für eine bessere Absorption von großen Unebenheiten, wählen Sie eine weichere Einstellung (20% - 25% SAG)

Bei einigen Gabelmodellen sind die empfohlenen Druckwerte je nach Gewicht direkt auf den Gabeln angegeben.

⚠ HINWEIS

Die Gabel wird vom Hersteller eingestellt und von Ihrem Händler überprüft. Zum Aufpumpen der Gabel wird eine spezielle Hochdruckpumpe für Luftgabeln mit Manometer benötigt. Das Einstellen und Aufpumpen der Gabel erfordert Geschick und das richtige Werkzeug, daher empfehlen wir Ihnen, sich an einen professionellen Fahrradhändler zu wenden.

SPERRUNG DER GABELFEDERUNG

Einige Gabeln sind mit einem hydraulischen Gabelsperrsystem ausgestattet. Mit der Gabelverriegelung können Sie das Schwanken der Gabel beim Treten reduzieren und so eine effizientere Tretleistung erzielen, vor allem bergauf oder beim Sprinten.

Die Verstelleinheit zur Arretierung der Gabelfederung befindet sich oben am rechten Gabelbein. Die Verriegelung wird durch einen Hebel (mit der Aufschrift Lockout) betätigt. Durch Drehen im Uhrzeigersinn wird die Gabelfederung blockiert, durch Drehen gegen den Uhrzeigersinn wird die Federung entriegelt und die Gabel arbeitet im normalen Modus.

⚠ WICHTIGER HINWEIS

Die Federgabelsperrung ist vor allem für Fahrten in weniger anspruchsvollem Gelände gedacht. Bei Fahrten in unwegsamem Gelände muss die Gabel entriegelt sein, sonst kann das Gabelsperrsystem beschädigt werden!

ZUGSTUFEN-DÄMPFUNG

Mit dem Einsteller für die Zugstufendämpfung der Federgabel wird die Geschwindigkeit eingestellt, mit der die Gabel in ihre Ausgangsposition zurückkehrt, wenn sie heruntergedrückt wird. Der Regler für die Zugstufe befindet sich am unteren Ende des rechten Gabelbeins. Durch Drehen des Reglers im Uhrzeigersinn (von der Unterseite der Gabel aus gesehen) verlangsamt sich die Rücklaufgeschwindigkeit in die Ausgangsposition (auf der Gabel mit + markiert). Durch Drehen gegen den Uhrzeigersinn wird die Geschwindigkeit erhöht (auf der Gabel mit - gekennzeichnet). Eine zu langsame Zugstufendämpfung kann dazu führen, dass die Gabel mit den Unebenheiten des Geländes nicht Schritt halten kann; umgekehrt führt eine zu schnelle Zugstufe dazu, dass die Gabel zu schnell zurückfedert, wodurch der Zweck der Zugstufendämpfung zunichte gemacht wird.

WARTUNG DER GABELN

REINIGUNG / SCHMIERUNG - eine regelmäßige Wartung ist wichtig für den ordnungsgemäßen Betrieb der Gabel, insbesondere der Reibungsflächen zwischen dem inneren und dem äußeren Gabelbein. Die Staubkappe und die Dichtung, die verhindern, dass Schmutz an die Reibflächen gelangt, dürfen nicht beschädigt werden und müssen die Reibfläche rundum schützen. Halten Sie die Gleitflächen der Innenbeine sauber, wischen Sie Staub und Feuchtigkeit mit einem weichen Tuch ab und fetten Sie sie nach jeder Fahrt neu ein. Verwenden Sie eine Spülmittellösung und eine weiche Bürste, um die äußere Gabel zu reinigen. Achten Sie darauf, dass beim Reinigen der Gabel kein Wasser in den Spalt zwischen dem inneren und dem äußeren Schenkel eindringt. Verwenden Sie zur Reinigung niemals Hochdruckreiniger! Feuchtigkeit und Schmutz im Inneren der Gabel beeinträchtigen die Funktion der Gabel, Schmutz in der Gabel führt zu mehr Reibung zwischen den Buchsen und den Innenschenkeln der Gabel, wodurch sich die Lebensdauer der einzelnen Teile der Gabel verringert.

Um eine einwandfreie Funktion der Gabel zu gewährleisten, sollten Sie diese Anweisungen befolgen:

- Reinigen Sie nach jeder Fahrt die inneren Gabelbeine, die Staubkappen und die inneren

Gabelbeindichtungen von Verunreinigungen wie Staub, Feuchtigkeit oder Schlamm.

- Alle 25 Betriebsstunden (oder immer nach Fahrten unter extremen Bedingungen in nasser Umgebung wie Schlamm oder nassem Sand):

1. Beschichten Sie die Staubkappen und Dichtungen mit Teflonöl.
2. Prüfen Sie, ob alle Gabelschrauben ausreichend angezogen sind.
3. Prüfen Sie, ob Teile der Gabel beschädigt sind. Wenn Sie feststellen, dass Teile der Gabel abgenutzt oder beschädigt sind, ersetzen Sie sie durch neue Originalteile. Fahren Sie niemals mit einer beschädigten Gabel!

- Alle 50 Betriebsstunden - lassen Sie die Gabel von einer qualifizierten Werkstatt warten (SERVICE 1)
- Alle 100 Betriebsstunden - lassen Sie die Gabel von einem professionellen Servicecenter warten (SERVICE 2)

SERVICE 1 - empfohlene Wartungsarbeiten: Überprüfung der Funktionstüchtigkeit der Gabel, Reinigung und Schmierung der Buchsen, Schmierung der Verkabelung der Gabelverriegelung, Überprüfung der Anzugsmomente, Überprüfung des Luftdrucks, Überprüfung des Zustands der Gabel - Abnutzung der Schenkel, Beschädigung der Gabelteile.

SERVICE 2 - empfohlene Wartungsarbeiten: SERVICE 1 + Demontage der Gabel, Reinigung aller Teile der Gabel, Schmierung der Staub- und Ölringe, Schmierung der Gabelverriegelung, Überprüfung der Luftventildichtungen und des Luftdrucks, Überprüfung der Anzugsmomente.

⚠ HINWEIS

Verwenden Sie zum Schmieren der Gabel Teflonöl und teflonhaltige Schmiermittel. Verwenden Sie keine lithiumhaltigen Schmiermittel, da diese einige interne Teile der Gabel beschädigen können. Im Falle einer Wartung, die den Einsatz von Spezialwerkzeugen erfordert, wie z. B. die Demontage der Gabel, der Austausch von Gabelbuchsen usw., empfehlen wir Ihnen, sich an eine professionelle Fahrradwerkstatt zu wenden.

HINTERE AUFHÄNGUNGSEINHEIT - STOSSDÄMPFER

Wenn Ihr Fahrrad auch mit einer Hinterradfederung ausgestattet ist, gehen Sie wie folgt vor:

EINSTELLUNG DER FEDERUNGSHÄRTE

Die Federungssteifigkeit von Luftdämpfern wird durch Aufpumpen der Luft in der Luftkammer des Dämpfers eingestellt.

Der Druck des Dämpfers wird entsprechend dem Gewicht des Fahrers eingestellt. Handelt es sich um ein Luftfederbein, gelten für den Druck die gleichen Einstellparameter wie bei Luftgabeln. Handelt es sich bei dem Stoßdämpfer um einen Federstoßdämpfer, wird die Federrate durch Vorspannung (Zusammendrücken) der Feder eingestellt. Die Feder wird durch Drehen der Mutter, die sich am Ende der Feder befindet, zusammengedrückt. Die Feder muss eine konstante Vorspannung haben. Benutzen Sie das Fahrrad nicht, wenn die Feder des Stoßdämpfers locker ist oder nicht perfekt auf den Sitzflächen des Stoßdämpfers sitzt.

⚠ HINWEIS

Der Stoßdämpfer wird vom Hersteller eingestellt und von Ihrem Händler überprüft. Zum Aufpumpen des Stoßdämpfers ist eine spezielle Hochdruckpumpe mit Manometer erforderlich. Das Einstellen und Aufpumpen des Stoßdämpfers erfordert Geschick und das richtige Werkzeug, daher empfehlen wir Ihnen, sich an einen professionellen Fahrradhändler zu wenden.

SPERRUNG DER STOSSDÄMPFERAUFHÄNGUNG

Mit der Lockout-Funktion können Sie die Federung des Dämpfers blockieren, um beim Bergauffahren oder auf leichterem Terrain effizienter zu treten. Der Lockout wird über einen Hebel an der Unterseite des Stoßdämpfers gesteuert - er hat 2 Stellungen: Dreht man den Hebel in die Sperrstellung, wird die Federung des Stoßdämpfers gesperrt, dreht man ihn in die entgegengesetzte Richtung, wird der Stoßdämpfer freigegeben und arbeitet im Federungsmodus.

⚠ HINWEIS

Längerer Gebrauch einer blockierten Stoßdämpferaufhängung kann zu vorzeitigem Stoßdämpferschleiß führen.

STOSSDÄMPFER-ZUGSTUFENDÄMPFUNG

Mit dem Einsteller für die Zugstufendämpfung wird die Geschwindigkeit eingestellt, mit der der Dämpfer beim Einfedern in seine ursprüngliche Position zurückkehrt.

Der Regler für die Zugstufe befindet sich oben auf dem Dämpfer. Durch Drehen der Verstelleinheit im Uhrzeigersinn wird der Rücklauf in die Ausgangsposition verlangsamt. Durch Drehen gegen den Uhrzeigersinn wird die Geschwindigkeit erhöht.

▲ HINWEIS

Überschreiten Sie nicht die auf dem Stoßdämpfer angegebenen maximalen Druckwerte!

Demontieren Sie niemals den Schalldämpfer! Wenn Sie den Verdacht haben, dass der Stoßdämpfer nicht richtig funktioniert, Öl ausläuft, seine Fähigkeit, Stöße zu absorbieren, verliert oder unter Belastung ungewöhnliche Geräusche macht, empfehlen wir Ihnen, sich an eine professionelle Werkstatt zu wenden. Prüfen Sie vor jeder Fahrt, ob die Schrauben, mit denen der Stoßdämpfer am Rahmen befestigt ist, fest angezogen sind. Halten Sie den Stoßdämpfer sauber und wischen Sie Staub und Feuchtigkeit nach jeder Fahrt mit einem weichen Tuch ab. Verwenden Sie zur Reinigung niemals Hochdruckwerkzeuge!

DRUCKHALTUNG:

- Reinigen Sie nach jeder Fahrt die Gleitflächen des Stoßdämpfers und die Dichtung von Schmutz wie Staub, Feuchtigkeit oder Schlamm.
- Alle 25 Betriebsstunden (oder immer nach Fahrten unter extremen Bedingungen in nasser Umgebung wie Schlamm oder nassem Sand):
 1. Schmieren Sie den Dämpferkolben, die Dichtung und die beweglichen Gelenke des Dämpfers mit Teflonöl.
 2. Prüfen Sie, ob Teile des Stoßdämpfers beschädigt sind. Fahren Sie niemals mit einem beschädigten Stoßdämpfer!
- Alle 50 Betriebsstunden - wir empfehlen, dass Sie Ihren Stoßdämpfer von einem professionellen Fahrradgeschäft warten lassen

TRÄGER

- Wenn der Fahrradrahmen mit Löchern für die Gepäckträgermontage ausgestattet ist, kann man einen Gepäckträger montieren.
- Verwenden Sie immer einen mit dem Rahmentyp kompatiblen Träger/Kindersitz.
- Befolgen Sie stets die Anweisungen des Herstellers des Trägers/Kindersitzes und überlasten Sie den Träger/Kindersitz nicht.
- Überladen Sie das Fahrrad nicht. Das Gesamtgewicht des Fahrers mit Fahrrad, Zubehör und Gepäck darf das auf dem Rahmen des E-Rades angegebene zulässige Gesamtgewicht nicht überschreiten.

STÄNDERMONTAGE

Bei einigen Modellen sind an der linken Kettenstrebe Löcher für die Montage eines speziellen Ständers vorgesehen. Wenn keine Vorbereitung für die Montage eines Ständers am Fahrrad vorhanden ist und Sie dennoch einen anderen Ständer montieren möchten, vergewissern Sie sich, dass die Montage oder Verwendung den Rahmen nicht beschädigt, die Bremsschläuche oder elektrischen Kabel nicht beschädigt und dass der Ständer, den Sie verwenden, für das Gewicht Ihres E-Bikes stark genug ist.

MONTAGE DES BEIWAGENS

Kellys Fahrräder sind nicht speziell für die Verwendung als Beiwagen oder Trailerfahrrad geeignet. Beachten Sie bei der Verwendung der oben genannten oder ähnlicher Zubehörteile die Anweisungen des Herstellers des Beiwagens oder des Trailerfahrrads.

Überladen Sie das Fahrrad nicht!

▲ WICHTIGER HINWEIS

Wenn Sie Ihr Fahrrad im Straßenverkehr bei eingeschränkten Sichtverhältnissen benutzen, müssen Sie es mit Beleuchtung und Reflektoren gemäß den geltenden Vorschriften des Landes, in dem Sie es benutzen, nachrüsten.

Tragen Sie beim Radfahren immer einen Fahrradhelm! Die meisten Fahrradunfälle haben Kopfverletzungen zur Folge. Achten Sie beim Kauf eines Helms auf die richtige Größe, der Helm muss gut am Kopf sitzen und darf nicht zu eng sein. Kaufen Sie einen Helm mit einem verstellbaren

Klemmmechanismus, der den Helm sicher auf Ihrem Kopf hält.

SICHERE VERWENDUNG DES PRODUKTS

⚠ HINWEIS

Bauen Sie die Batterie aus, bevor Sie Teile am Fahrrad montieren. Andernfalls kann es zu einem Stromschlag kommen.

Bewegen Sie das Fahrrad nicht, während der im Fahrrad eingebaute Akku geladen wird. Der Netzstecker des Batterieladegeräts kann sich lösen. Ein loser oder nicht vollständig in die Steckdose eingesteckter Stecker des Batterieladegeräts stellt eine Brandgefahr dar.

Beachten Sie bei der Verwendung dieses Produkts unbedingt die Anweisungen in der Gebrauchsanweisung. Darüber hinaus wird empfohlen, nur Originalteile gemäß der Originalspezifikation oder der vom Hersteller empfohlenen Spezifikation zu verwenden. Wenn die Schrauben und Muttern locker bleiben oder das Produkt beschädigt wird, kann das Fahrrad während der Fahrt plötzlich versagen, was zu schweren Verletzungen führen kann.

Nehmen Sie das Produkt nicht auseinander. Jedes unprofessionelle Eingreifen kann zu Personenschäden führen.

⚠ ANMERKUNG

Bringen Sie Abdeckungen an allen Anschlüssen an, die nicht benutzt werden. Vergewissern Sie sich, dass alle Steckverbindungen trocken sind, und vergewissern Sie sich, dass alle Steckverbindungen nach dem Fahren in einer feuchten Umgebung oder nach dem Waschen trocken sind. Andernfalls kann Regen- oder Kondenswasser zur Korrosion von Bauteilen und damit zum Ausfall von Motor und Batterie führen. Insbesondere die Korrosion der Kontakte kann zu einem Kurzschluss und damit zu einer Brandgefahr oder zu anderen Schäden an den elektrischen Bauteilen führen.

Das Produkt wurde so konzipiert, dass es wasserbeständig ist und auch bei nassem Wetter gefahren werden kann. Legen Sie es jedoch nicht absichtlich ins Wasser.

Wenden Sie sich für die Installation und Einrichtung des Produkts an Ihren Händler.

Drehen Sie das Fahrrad nicht in die andere Richtung. Es kann zu Schäden am Informations-Display oder Schalthebel kommen.

Behandeln Sie das Produkt mit Vorsicht, um Stöße zu vermeiden.

Obwohl das Fahrrad wie ein normales Fahrrad funktioniert, wenn die Batterie entfernt wird, leuchtet das Licht nicht, wenn es an das Stromnetz angeschlossen ist und schaltet nicht, wenn die elektronische Schaltung verwendet wird. Beachten Sie, dass die Benutzung eines Fahrrads in diesem Zustand in einigen Ländern der Europäischen Union als Verstoß gegen die Straßenverkehrsordnung angesehen wird.

⚠ HINWEIS

Sollten Sie Störungen oder Probleme feststellen, wenden Sie sich bitte an Ihren Händler. Versuchen Sie niemals, das System selbst zu verändern, da dies zu Funktionsstörungen führen kann.

RADFahren

1. Schalten Sie den Strom ein. Stellen Sie Ihre Füße nicht auf die Pedale, wenn der Antrieb eingeschaltet ist. Es kann ein Systemfehler auftreten.
2. Wählen Sie Ihren bevorzugten Unterstützungsmodus.
3. Der Unterstützungsmodus beginnt zu arbeiten, wenn sich die Pedale zu drehen beginnen.
4. Ändern Sie den Unterstützungsmodus entsprechend den Fahrbedingungen.
5. Schalten Sie den Strom aus, wenn Sie das Fahrrad abstellen.

⚠ HINWEIS

Bewahren Sie die Fahrradschlüssel, die Sie beim Kauf erhalten haben, sauber und vor Korrosion geschützt auf. Bewahren Sie ein Foto des Schlüssels auf, auf dem die Nummer auf dem Metallteil des Schlüssels sichtbar ist, falls er verloren geht. Falls erforderlich, wird auf der Grundlage dieser Daten ein neuer Schlüssel erstellt.

GESCHWINDIGKEITSSENSOR

Der Geschwindigkeitssensor misst die Drehgeschwindigkeit der Räder und sendet Signale an das

Display. Der Abstand zwischen dem Geschwindigkeitssensor und der Magnetspeiche muss 1 mm bis 15 mm (PANASONIC) oder 3 mm bis 17 mm (Shimano) betragen. Wenn der Abstand kleiner als diese Werte ist oder der Drehzahlsensor nicht montiert ist, zeigt das Display die Drehzahl nicht an und der Hilfsantrieb funktioniert nicht richtig.

⚠ HINWEIS

Wenn Sie Fahrrad fahren, müssen Sie beide Hände am Lenker haben. Wenn Sie fahren, ohne die Hände am Lenker zu haben, kann sich das Fahrrad unkontrolliert bewegen.

⚠ WICHTIGER HINWEIS

Für Informationen über die Verwendung und die Einstellungen des Produkts, die nicht in der Bedienungsanleitung enthalten sind, wenden Sie sich bitte an die Verkaufsstelle oder den Fahrradhändler. Die Original-Bedienungsanleitung für Shimano-Systeme sowie Händlerhandbücher, die für professionelle und erfahrene Fahrradmechaniker bestimmt sind, finden Sie auf der Website des Herstellers unter <http://si.shimano.com>. Dieses Produkt darf nicht zerlegt oder modifiziert werden. Verwenden Sie dieses Produkt in Übereinstimmung mit den örtlichen Gesetzen und Vorschriften.

Diese Betriebsanleitung oder die separat beiliegende Anleitung des Batterieherstellers enthält wichtige Sicherheits- und Betriebsanweisungen für den Gebrauch von Batterien und Ladegeräten. Zu Ihrer Sicherheit lesen Sie bitte diese Bedienungsanleitung vor dem Gebrauch gründlich durch und befolgen Sie die Anweisungen für einen ordnungsgemäßen Gebrauch.

BATTERIE

Die Batterie wird zur Stromversorgung des Antriebssystems verwendet. Er kann nur mit dem ursprünglichen Antriebssystem verwendet werden, mit dem das Fahrrad gekauft wurde. Jede unsachgemäße Verwendung kann den Akku, das System oder das Fahrrad beschädigen und somit zu Verletzungen des Fahrers führen.

EIN- UND AUSSCHALTEN DER BATTERIE

Der Akku wird zusammen mit dem E-Bike-System über die Steuereinheit ein- und ausgeschaltet.

Alternativ: Um den Akku einzuschalten, drücken Sie die Taste auf dem Akku; ein langer Druck auf die Akkutaste schaltet den Akku aus.

Bei Nichtgebrauch schaltet sich der Akku automatisch ab.

WICHTIGE SICHERHEITSMITTEILUNGEN





Eine Anleitung zum Wechseln der Batterie erhalten Sie bei Ihrem Fahrradhändler oder dort, wo Sie Ihr Fahrrad gekauft haben. Befolgen Sie unbedingt diese Anweisungen, um Verbrennungen oder andere Verletzungen – durch Flüssigkeitsaustritt, Überhitzung, Feuer oder Explosion zu vermeiden.

SICHERHEITSHINWEISE UND ANWEISUNGEN

Halten Sie die Batterie und die Kontakte sauber und trocken. Wenn die Kontakte verschmutzt sind, reinigen Sie sie mit einer trockenen Bürste.

Reinigen Sie die Batterie nicht mit Lösungsmitteln (z. B. Verdüner, Alkohol, Öl, Korrosionsschutz), Reinigungsmitteln oder Wasserstrahlen.

Informationen über den Akku:

	Feuer entsorgen
	Setzen Sie sie nicht Temperaturen von mehr als 50°C aus
	Sie nicht zu viel Feuchtigkeit ausgesetzt werden und es nicht in Wasser
	Werfen Sie die Batterie nicht in den Hausmüll, es gehört zu speziellen Behältern
	Vermeiden Sie vollständige Entladung, es verkürzt die Lebensdauer und es ist nicht für Sicherheit



Die Batterie darf nicht von Personen (einschließlich Kindern) mit eingeschränkten körperlichen, sensorischen oder geistigen Fähigkeiten oder mit unzureichender Erfahrung und Kenntnis benutzt werden, es sei denn, sie werden von einer für ihre Sicherheit verantwortlichen Person beaufsichtigt oder in der Benutzung der Batterie unterwiesen.

Achten Sie darauf, dass Kinder nicht mit der Batterie spielen.

Öffnen oder zerlegen Sie niemals die Batterie.

Schließen Sie die Batterie nicht kurz.

Nehmen Sie keine Veränderungen oder Manipulationen am Akku, den Kontakten oder den Ladeanschlüssen des E-Rades vor.

Schützen Sie die Berstsicherung und die Druckausgleichsmembran.

Achten Sie auf die Umgebungsbedingungen.

Setzen Sie das E-Rad keinen großen Temperaturschwankungen aus.

Schützen Sie die Batterie vor Hitze über 80 °C, auch vor ständiger Sonneneinstrahlung und Feuer. Zu hohe Temperaturen können dazu führen, dass aus dem Akku Flüssigkeit austritt und der Akkudeckel beschädigt wird. Vermeiden Sie den Kontakt mit Flüssigkeit.

Wischen Sie den ausgelaufenen Elektrolyt mit einem saugfähigen Tuch ab. Im Falle einer größeren Freisetzung Schutzkleidung, eine Maske für organische Gase, Schutzbrille und Handschuhe tragen.

Verwenden Sie keine Batterie mit einem defekten Anschlusskabel oder fehlerhaften Kontakten.

Wenn Sie das E-Rad über einen längeren Zeitraum nicht benutzen, nehmen Sie den Akku heraus.

⚠ RISIKEN

HANDHABUNG DER BATTERIEN

Die Batterie darf nicht verformt, verändert oder zerlegt werden; auch darf kein Lötzinn direkt auf die Batteriepole aufgetragen werden. Andernfalls kann die Batterie auslaufen, sich überhitzen, zerbrechen oder Feuer fangen.

Lassen Sie den Akku nicht in der Nähe von Wärmequellen wie Heizungen liegen. Erhitzen Sie die Batterie nicht und werfen Sie sie nicht in ein Feuer. Andernfalls kann der Akku platzen oder Feuer fangen.

Setzen Sie die Batterie keinen starken Stößen aus und lassen Sie sie nicht fallen. Andernfalls kann es zu Überhitzung, Bruch oder Brand kommen.

Tauchen Sie die Batterie nicht in Süß- oder Salzwasser oder andere Flüssigkeiten ein und vermeiden Sie, dass die Batteriepole nass werden. Andernfalls kann die Batterie überhitzen, reißen oder Feuer fangen.

Vergewissern Sie sich beim Anschließen der Batterie, dass sich kein Wasser auf dem Batterieanschluss angesammelt hat; schließen Sie die Batterie erst dann an.

Verwenden Sie zum Laden die vom Hersteller angegebene Kombination aus Akku und Ladegerät und beachten Sie die -vom Hersteller angegebenen Ladebedingungen. Andernfalls kann die Batterie überhitzen, reißen oder Feuer fangen.

Lithium-Ionen-Batterien können bei unsachgemäßer Verwendung brennen und explodieren. Befolgen Sie alle Sicherheitsanweisungen und Richtlinien, um das Risiko zu minimieren.

⚠ WARNUNG

Wenn aus der Batterie austretende Flüssigkeit in die Augen gelangt, spülen Sie den betroffenen Bereich sofort gründlich mit Trinkwasser (Leitungswasser) aus, ohne die Augen zu reiben, und suchen Sie sofort einen Arzt auf. Wenn Sie dies nicht tun, kann die Batterieflüssigkeit Ihre Augen verletzen.

Laden Sie den Akku nicht an Orten mit hoher Luftfeuchtigkeit oder im Freien auf. Andernfalls kann es zu einem Stromschlag kommen.

Wenn der Akku nach 6 Stunden Ladezeit nicht vollständig aufgeladen ist, ziehen Sie sofort den Stecker, um –den Ladevorgang zu beenden, und wenden Sie sich an die Verkaufsstelle. Andernfalls kann die Batterie überhitzen, reißen oder Feuer fangen.

Verwenden Sie den Akku nicht, wenn er offensichtliche Kratzer oder andere äußere Schäden aufweist. Andernfalls kann es zu Rissen, Überhitzung oder Betriebsstörungen kommen.

Die Betriebstemperaturbereiche für die Batterie sind in diesem Handbuch angegeben. Verwenden Sie die Batterie nicht bei Temperaturen außerhalb dieser Bereiche. Wenn der Akku bei Temperaturen außerhalb dieser Bereiche verwendet oder gelagert wird, kann es während des Betriebs zu Bränden, Verletzungen oder Problemen kommen.

Lassen Sie den Akku nicht an einem Ort liegen, der direkter Sonneneinstrahlung ausgesetzt ist, an einem heißen Tag im Fahrzeug oder an anderen heißen Orten. Dies kann zum Auslaufen der Batterieflüssigkeit führen.

▲ HINWEIS

Wenn die auslaufende Flüssigkeit auf Ihre Haut oder Kleidung gelangt, reinigen Sie diese sofort mit sauberem Wasser. Die ausgelaufene Flüssigkeit kann Ihre Haut schädigen.

LAGERUNG

Bewahren Sie die Batterie an einem sicheren Ort außerhalb der Reichweite von Kindern und Tieren auf.

SICHERHEITSVORSCHRIFTEN

Lagern Sie den Akku nicht in der Nähe von heißen oder brennbaren Gegenständen. Es besteht die Gefahr einer Explosion.

Bewahren Sie den Akku nicht in der Nähe von Heizgeräten auf und setzen Sie ihn nicht der direkten

Sonneneinstrahlung aus.

Lagern Sie die Batterie an einem trockenen Ort, fern von offenen Flammen und Lebensmitteln.

Wenn Sie den Akku nicht benutzen, halten Sie ihn von Metallgegenständen fern. Sie könnten zu einer Überbrückung der Kontakte führen.

Lagern Sie den Akku mit einem Ladezustand von etwa 50 %. Überprüfen Sie den Ladezustand nach drei Monaten und laden Sie ihn bei Bedarf auf etwa 50 % auf.

Achten Sie auf die Umgebungsbedingungen.

Wenn Sie nicht laden, setzen Sie immer die Abdeckung auf die Ladebuchse des Batteriehalters.

VORBEREITUNG

Wenn Sie ein Elektrofahrzeug in einem Fahrzeug transportieren, nehmen Sie den Akku aus dem Fahrrad heraus und stellen Sie das Fahrrad auf einer stabilen Fläche des Fahrzeugs ab.

SENDEN

Die Batterie ist als Gefahrgut eingestuft und darf nur von geschultem Personal verpackt und verschickt werden. Bitte wenden Sie sich in dieser Angelegenheit an Ihren Händler.

STRASSENVERKEHR

Private Nutzer dürfen die Batterie ohne Einschränkungen auf der Straße transportieren.

Gewerbliche Nutzer oder Dritte, die Transporte durchführen, müssen das Europäische Übereinkommen über die internationale Beförderung gefährlicher Güter auf der Straße (ADR) einhalten.

ENTSORGUNG

Werfen Sie die Batterie nicht in den Hausmüll! In der EU müssen Altbatterien auf umweltfreundliche Weise recycelt werden. Bringen Sie die Batterie zu Ihrem Händler oder einer örtlichen Sammelstelle.

Um Kurzschlüsse zu vermeiden, entladen Sie die Batterie vollständig und decken Sie die Pole mit Klebeband ab.

Informationen zur Entsorgung in Ländern außerhalb der EU



Dieses Symbol gilt nur in der EU. Befolgen Sie bei der Entsorgung von gebrauchten Akkus die örtlichen Vorschriften. Wenn Sie nicht sicher sind, wenden Sie sich an die Verkaufsstelle oder einen Fahrradhändler.

TECHNISCHE INFORMATIONEN ÜBER BATTERIEN

Kellys Elektrofahrräder verwenden Shimano Akkus oder Kellys Re-charge Akkus von BMZ

Anleitungen und detaillierte Informationen über die Shimano-Batterie finden Sie auf der si.shimano.com Website.

Shimano

Betriebstemperaturbereich beim Entladen	-10 - 50 °C
Betriebstemperaturbereich beim Laden	0 - 40 °C
Empfohlene Lagertemperatur	10 - 20 °C
Lagertemperatur (Batterie)	-20 - 60 °C
Ladespannung	100 - 240 V AC
Ladezeit (ab 0 % Füllstand)	Entsprechend der Fahrradspezifikation*
Akku-Typ	Lithium-Ionen
Nennkapazität	Entsprechend der Fahrradspezifikation*
Nennspannung	36 V DC (GLEICHSTROM)
Motortyp	Berührungslos, Gleichstrom

*Die Ladezeit variiert je nach Spezifikation und Nennkapazität von Akku und Ladegerät. Informationen zu Ihrem System finden Sie unter si.shimano.com

KELLYS RE-CHARGE V10/K1 Batterien

Kapazität (nominal)	22,8 Ah
Energie	820 Wh
Nennspannung	36 V
Temperatur beim Laden	0 - 45°C
Temperatur beim Entladen	-20 - 50°C
Empfohlene Lagertemperatur (maximale Lagertemperatur)	10 - 25°C (-20 - 45°C)
Luftfeuchtigkeit während der Lagerung	0 - 80%

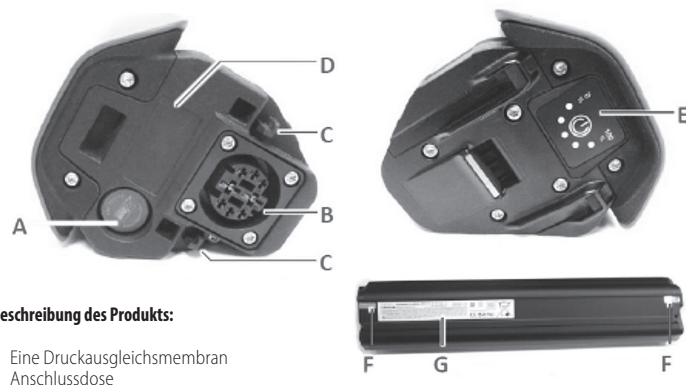

- C Codierung
- D Berstschutz
- E Ladezustandsanzeige (Taste)
- F Gewährleistungsetikett
- G Typenschild G

LADEZUSTANDSANZEIGE

Drücken Sie auf , um den Ladestatus anzuzeigen. Bei einer einlegbaren Batterie kann der Status nur am Bedienfeld abgelesen werden.



LADEZUSTANDSANZEIGE

GEFÜHRT 1, 2, 3, 4, 5	Zustand der Ladung
●●●●●	100% - 80%
●●●●○	79% - 60%
●●●○○	59% - 40%
●●○○○	39% - 20%
●○○○○	19% - 10%
*○○○○	9% - 0%

ERKLÄRUNG DER SYMBOLE

Symbol	Die Bedeutung von
●	LED leuchtet
○	LED aus
* *	LED blinkt

STATUSANZEIGE WÄHREND DES LADEVORGANGS

GEFÜHRT 1, 2, 3, 4, 5	Zustand der Ladung
*○○○○	0% - 19%
●*○○○	20% - 39%
●●*○○	40% - 59%
●●●*○	60% - 79%
●●●●*	80% - 99%
●●●●●	100%

KENNZEICHNUNG



Rechargeable Li-ion Battery 10HR21/71-4
 1042 Balthasar-Hainlage-Zentrum GmbH
 Zeche Gustav 1 D-63791 Karlstein
 Artikel: 600326 / GEB32-WF2 / 123656/7001 / 5/N: 123456-Made in Germany

Max. Charge Current: 31 A
 Max. Charge Voltage: 42 V
 Min. Discharge Voltage: 28 V
 Nominal Voltage: 36 V
 Nominal Energy: 725 Wh
 Rated Capacity: 200 Ah











USE THE BATTERY ONLY FOR THE PROVIDED PEDELEC. PROTECT BATTERY FROM OVERHEATING, DROPPED OR DAMAGED BATTERIES. MAY NOT CHARGED OR USED. CHARGE ONLY UNDER SUPERVISION AND DO NOT USE A CHARGING DEVICE OTHER THAN THE ONE MADE FOR USE WITH YOUR DEVICE. DO NOT DISASSEMBLE OR MODIFY THE BATTERY. DO NOT CONNECT (+) AND (-) POLES BY USING METALLIC OBJECTS. PROTECT THE BATTERY FROM WATER.

⚠ CAUTION: Ignoring the instructions may result in fire or explosion of the battery! Risk of fire and burns. Do not open, crush, heat above 80 °C (176 °F) or incinerate. Follow manufacturer's instructions. Charge: 0 to 45 °C. Discharge: -20 to +55 °C.

Im Falle eines beschädigten oder fehlenden Etiketts erlischt die Garantie.

Erläuterung der Symbole

Symbol	Die Bedeutung
	Allgemeines Warnsymbol
	Nicht ins Feuer werfen
	Nicht in Flüssigkeiten eintauchen
	Defekte Batterien lassen sich nicht aufladen
	Befolgen Sie die Anweisungen
	Symbol einer Lithium-Ionen-Batterie (enthält wiederverwertbares Material)
	Entspricht den einschlägigen europäischen Richtlinien
	Nicht über den Hausmüll entsorgen

EINSETZEN DER BATTERIE
1. Schloss zu schliessen

2. Stecken Sie den Batteriesockel in den Anschluss an der Halterung

3. Die Batterie im Schloss einclicken

4. Schlüssel ziehen

5. Prüfen Sie, ob der Akku fest sitzt.
⚠ HINWEIS

Lassen Sie den Schlüssel nach dem Abschließen nicht im Schloss stecken. Es kann verloren gehen oder beschädigt werden.

Drehen Sie die Griffe nicht, während der Schlüssel im Schloss steckt. Der Schlüssel kann mit der Kurbelgarnitur in Berührung kommen und die Bauteile beschädigen.

HERAUSNEHMEN DES AKKUS
1. Sperre entriegeln

2. Heben Sie die Batterie in der Aussparung an und nehmen Sie sie dann nach hinten heraus.

Wenn der Akku Ihres Fahrrads aus dem unteren Rahmenrohr herausgezogen werden kann, gehen Sie wie folgt vor:

1. Lösen Sie die Befestigungsschraube des Akkus

2. Entfernen Sie die Batterie

BATTERIESTÖRUNGEN UND FEHLER

Fehler: Alle LEDs blinken und der Fehlercode wird angezeigt

Lösung: beschädigte Batterie. Wenden Sie sich an Ihren Fachhändler.

Fehler: Eine LED blinkt

Lösung: lade die Batterie auf

Fehler: Batterie funktioniert nicht

Lösung:

Schalten Sie das Gerät mit der Taste ein.

Die Batterie ist zu kalt: Legen Sie sie in eine Umgebung mit Raumtemperatur.

Die Batterie ist zu heiß: Lassen Sie sie abkühlen.

Die Batterie ist aufgrund unsachgemäßer Lagerung sehr schwach. Wenden Sie sich an Ihren Händler.

Fehler: Reichweite zu gering

Lösung:

Niedrige Umgebungstemperatur: Ein geringerer Bereich bei kaltem Wetter ist normal.

Kapazitätsverlust durch unsachgemäße Lagerung oder natürliche Alterung: Ersetzen Sie die Batterie.

Wenn keine zufriedenstellende Lösung aufgeführt ist, wenden Sie sich bitte an Ihren Händler.

INFORMATIONEN FÜR DEN NOTFALL

ERSTE HILFE

Mechanische, thermische oder elektrische Schäden können zum Austreten von Chemikalien und giftigen Gasen führen. Symptome, die offensichtlich durch Einatmen oder Verschlucken von Dämpfen oder durch Kontakt mit Augen oder Haut verursacht werden, erfordern ärztliche Hilfe.

NACH DEM EINATMEN

Sofort lüften oder für frische Luft sorgen, in schlimmeren Fällen sofort einen Arzt aufsuchen.

NACH HAUTKONTAKT

Waschen Sie die Haut gründlich mit Wasser und Seife.

NACH BLICKKONTAKT

Es kann zu Augenreizungen führen. Augen sofort 15 Minuten lang gründlich mit Wasser ausspülen, dann einen Arzt aufsuchen.

NACH DEM ESSEN

Wenn der Inhalt einer offenen Batteriezelle verschluckt wird, darf nichts in den Mund genommen werden, wenn die Person schnell ohnmächtig wird, bewusstlos ist oder Krämpfe hat. Spülen Sie den Mund gründlich mit Wasser aus. Kein Erbrechen herbeiführen. Bei spontanem Erbrechen ist die Person in Bauchlage zu bringen, um das Risiko des Erstickens zu verringern. Spülen Sie den Mund erneut mit Wasser aus. Suchen Sie sofort einen Arzt auf.

BRANDSCHUTZVORKEHRUNGEN

⚠️ GEFAHREN

- Verbrennungsgase können die Gesundheit schädigen. Löschwasser kann reagieren und hochgiftige Gase erzeugen.
- Das Einatmen von Gasen ist unbedingt zu vermeiden.
- Stellen Sie sich auf die Seite des Feuers, von der der Wind kommt. Wenn dies nicht möglich ist, tragen Sie ein umluftunabhängiges Atemschutzgerät und geeignete Schutzkleidung.

1. Benachrichtigen Sie die Feuerwehr und melden Sie den Lithiumbrand.
2. Alle Personen aus dem unmittelbaren Brandbereich evakuieren.
3. Verwenden Sie Trockenchemikalien, CO₂, Sprühwasser oder handelsüblichen Schaum, um das Feuer zu löschen.

SICHERHEITSHINWEISE UND ANWEISUNGEN FÜR DAS BATTERIELADEGERÄT

⚠️ RISIKEN

Lassen Sie das Ladegerät nicht nass werden und benutzen Sie es nicht, wenn es nass ist; berühren Sie es nicht und halten Sie es nicht mit nassen Händen. Bei Nichtbeachtung kann es zu Betriebsstörungen oder Stromschlägen kommen.

Decken Sie das Ladegerät während des Gebrauchs nicht mit Tüchern ab. Andernfalls kann es zu einem Hitzestau kommen, der zu Überhitzung, Verformung des Gehäuses oder Brand führen kann.

Das Ladegerät darf nicht zerlegt oder verändert werden. Andernfalls kann es zu einem elektrischen Schlag oder zu Verletzungen kommen.

Verwenden Sie das Ladegerät in Verbindung mit der angegebenen Versorgungsspannung. Feuer, Explosion, Rauchen, Überhitzung, elektrischer Schlag oder Verbrennungen können die Folge sein, wenn die Versorgungsspannung nicht der angegebenen Spannung entspricht.

Verwenden Sie zum Laden die angegebene Kombination aus Akku und Ladegerät und beachten Sie die angegebenen Ladebedingungen. Andernfalls kann der Akku überhitzen, reißen oder Feuer fangen.

⚠️ WARNUNG

Überprüfen Sie das Ladegerät und den Adapter regelmäßig, insbesondere auf Schäden an Kabel, Stecker und Gehäuse. Wenn das Ladegerät oder der Adapter beschädigt ist, verwenden Sie es nicht, bis es repariert oder durch ein neues ersetzt wurde.

Dieses Gerät (Ladegerät) ist nicht dafür bestimmt, durch Personen (einschließlich Kinder) mit eingeschränkten physischen, sensorischen oder geistigen Fähigkeiten oder mangels Erfahrung und Wissen benutzt zu werden, es sei denn, sie werden durch eine für ihre Sicherheit zuständige Person beaufsichtigt oder erhalten von ihr Anweisungen, wie das Gerät zu benutzen ist.

Lassen Sie Kinder nicht in der Nähe des Produkts spielen.

Achten Sie beim Laden des im Fahrrad eingebauten Akkus auf Folgendes:

- Beim Laden darf kein Wasser auf die Ladebuchse des Batteriehalters oder auf den Ladestecker gelangen.
- Der Akku muss vor dem Aufladen in der Akkuhalterung verriegelt werden.
- Nehmen Sie den Akku während des Ladevorgangs nicht aus der Akkuhalterung.
- Fahren Sie nicht mit angeschlossenem Ladegerät.

⚠️ WARNUNG

Halten Sie das Netzkabel immer am Stecker fest, wenn Sie es an die Steckdose anschließen oder von ihr abtrennen. Wenn Sie das Netzkabel nicht am Netzstecker festhalten, kann es zu einem elektrischen Schlag oder Brand kommen. Wenn ein stechender Geruch aus der Steckdose kommt oder der Stecker heiß wird, verwenden Sie das Gerät nicht mehr und wenden Sie sich an Ihren Händler.

Berühren Sie während eines Gewitters keine Metallteile des Ladegeräts oder des Netzteils. Im Falle eines Blitzereinschlags kann es zu einem Stromschlag kommen.

Überlasten Sie die Steckdose nicht mit Geräten, die ihre Nennkapazität überschreiten, und verwenden Sie nur eine Steckdose für Spannungen im Bereich von 100 - 230 VAC. Wenn die Steckdose durch den Anschluss einer großen Anzahl von Geräten mit Adaptern überlastet wird, kann es zu einer Überhitzung und damit zu einem Brand kommen.

Beschädigen Sie nicht das Netzkabel oder den Netzstecker. (Nicht beschädigen, verändern, in der Nähe von heißen Gegenständen liegen lassen, biegen, verdrehen oder ziehen; keine schweren Gegenstände darauf legen oder festbinden). Bei Verwendung in beschädigtem Zustand kann es zu Bränden, Stromschlägen oder Kurzschlüssen kommen.

Verwenden Sie das Ladegerät nicht in Verbindung mit handelsüblichen elektrischen Transformatoren, die für den Einsatz im Ausland bestimmt sind, da diese das Ladegerät beschädigen können. Stecken Sie den Netzstecker immer bis zum Anschlag hinein. Andernfalls kann es zu einem Brand kommen.

Wenn der Stecker nass ist, dürfen Sie ihn nicht einstecken oder herausziehen. Andernfalls kann es zu einem Stromschlag kommen. Wenn aus dem Stopfen Wasser austritt, trocknen Sie ihn vor dem Einsetzen gründlich ab. Laden Sie den Akku nicht an Orten mit hoher Luftfeuchtigkeit oder im Freien auf. Andernfalls kann es zu einem Stromschlag kommen.

⚠️ HINWEIS





Ziehen Sie vor der Reinigung des Ladegeräts den Netzstecker aus der Steckdose und den Ladestecker aus dem Akku.

Lassen Sie das Ladegerät während des Ladevorgangs nicht für längere Zeit an einer Stelle Ihre Haut berühren. Andernfalls besteht die Gefahr von Verbrennungen durch die niedrige Temperatur, da die Temperatur des Batterieladegeräts während des Ladevorgangs auf 40 bis 70 °C ansteigen kann.

Lesen Sie vor der Verwendung des Batterieladegeräts alle Anweisungen und Warnhinweise auf dem Batterieladegerät, der Batterie und dem Produkt, das die Batterie verwendet.



Informationen zum Ladegerät:

	Nur für den Innenbereich
	Entsorgen Sie das Ladegerät zusammen mit dem Hausmüll, es gehört zu speziellen Behältern
	Gefahr eines elektrischen Schlags
	Doppelisolierung

⚠ ANMERKUNG

Der Akku kann innerhalb des Temperaturbereichs geladen werden, der in den Empfehlungen des Akku- und Ladegeräteherstellers in diesem Handbuch oder in der mitgelieferten Anleitung angegeben ist. Das Ladegerät funktioniert nicht bei Temperaturen außerhalb dieses Bereichs und es wird eine Fehlermeldung angezeigt. (Die LED-Anzeige am Ladegerät blinkt.) Nicht im Freien oder in Umgebungen mit hoher Luftfeuchtigkeit verwenden.

Um den Akku nicht Regen oder Wind auszusetzen, laden Sie ihn in einem geschlossenen Raum auf. Stellen Sie das Ladegerät während des Gebrauchs nicht an staubigen Orten auf. Stellen Sie das Ladegerät während des Gebrauchs auf eine feste, saubere Unterlage wie den Boden oder einen Tisch. Stellen Sie keine Gegenstände auf das Batterieladegerät oder seine Kabel. Bedecken Sie es nicht mit irgendetwas.

Bündeln Sie die Kabel nicht.
Wenn Sie das Ladegerät tragen, halten Sie es nicht an den Kabeln.

Achten Sie darauf, dass Kabel und Ladestecker keine Überspannung aufweisen.
Waschen oder wischen Sie das Ladegerät nicht mit Reinigungsmitteln ab.
Lassen Sie Kinder nicht in der Nähe des Produkts spielen.

Achten Sie beim Aufladen des am Fahrrad montierten Akkus darauf, dass Sie nicht über das Ladekabel stolpern. Andernfalls kann es zu Verletzungen kommen oder das Fahrrad kann umkippen und Bauteile beschädigen.

Verschließen Sie nach dem Aufladen unbedingt den Deckel des Ladeanschlusses. Wenn Fremdkörper wie Schmutz oder Staub in den Ladeanschluss gelangen, besteht die Gefahr, dass der Ladestecker nicht in den Ladeanschluss passt.

BATTERIEAUFLADUNG

Der Ladevorgang kann jederzeit und unabhängig vom verbleibenden Ladezustand durchgeführt werden. Der Akku ist zum Zeitpunkt des Kaufs nicht vollständig geladen. Laden Sie die Batterie vor der Fahrt vollständig auf.

Wenn der Akku vollständig entladen ist, laden Sie ihn so schnell wie möglich auf. Wenn der Akku nicht aufgeladen wird, verschlechtert er sich und wird unbrauchbar.

Wenn Sie Ihr Fahrrad längere Zeit nicht benutzen, sollten Sie es so lagern, dass die Batterie noch zu 70 % geladen ist. Achten Sie außerdem darauf, dass der Akku nicht völlig entladen wird, indem Sie ihn alle 6 Monate aufladen.

Verwenden Sie den Akku nicht unter Bedingungen, die außerhalb des normalen Betriebstemperaturbereichs liegen, da der Akku sonst möglicherweise nicht funktioniert oder seine Leistung nachlässt.

Wenn die Temperatur der Batterie hoch ist, dauert der Ladevorgang sehr lange.

Laden Sie den Akku nur mit dem Original-Ladegerät auf. Sie können den Akku direkt am Fahrrad oder separat aufladen.

Beim Laden des Akkus selbst:

1. Schließen Sie den Adapter an den Ladestecker an.
2. Stecken Sie den Netzstecker des Ladegeräts in eine Steckdose.
3. Stecken Sie den Adapter in den Ladeanschluss.
 - Stellen Sie das Ladegerät vor dem Aufladen auf eine ebene und stabile Fläche, z. B. auf den Boden.
 - Wenn Sie den Adapter in den Ladeanschluss stecken, halten Sie den Ladestecker so, dass er nach

unten zum Adapter zeigt. Stecken Sie den Ladestecker nicht nach oben in den Adapter.

Beim Laden einer im Fahrrad eingebauten Batterie:

1. Stecken Sie den Netzstecker des Ladegerätes in die Steckdose.
 2. Stecken Sie den Ladestecker in den Ladeanschluss des Batteriehalters.
- Stabilisieren Sie das Fahrrad, um sicherzustellen, dass es während des Ladevorgangs nicht herunterfällt.

ETIKETT



Einige der wichtigen Informationen in diesem Handbuch finden Sie auch auf dem Etikett des Batterieladegeräts.

⚠ HINWEIS

Für Shimano- und Kellys-Akkus werden unterschiedliche Ladegeräte verwendet. Sie unterscheiden sich in der Lichtanzeige der Aufladung, Ladung und Fehler. Informationen über Shimano-Ladegeräte finden Sie unter si.shimano. Beachten Sie die für Ihr E-Rad verwendete Kombination aus Ladegerät und Akkutyp.

Ladegerät für Shimano-Batterien

Sobald der Ladevorgang begonnen hat, leuchtet die **LED**-Anzeige am Ladegerät auf.

 Leuchtet	Es wird geladen (Leuchtet bis zu 1 Stunde nach Abschluss des Ladevorgangs)
 Blinkt	Ladefehler
 Abgeschaltet	Akku getrennt (1 Stunde oder länger nach Abschluss des Ladevorgangs)

Ladegerät für Kelly's wiederaufladbare Batterien

Status	LED-Anzeige			
	Rote LEDs		Grüne LEDs	
Leerlauf	Aus	●	Langsames Flimmern	★
Vor dem Laden	Aus	●	Flimmern	★
Aufladen	Aus	●	Flimmern	★
Vollständig aufgeladen	Aus	●	Leuchtet (2 Sekunden)	○
Fehler bei dem Aufladen	Blinkend	★	Aus	●

Um zu überprüfen, ob das Ladegerät ordnungsgemäß funktioniert, schließen Sie es an das Stromnetz an. Die grüne LED-Anzeige beginnt langsam zu blinken (das Ladegerät ist eingesteckt, lädt das Gerät aber nicht auf). Schließen Sie das Ladegerät an die Batterie an. Die grüne LED-Anzeige blinkt langsam weiter (der Akku wird geladen). Wenn die Batteriespannung weniger als 25 V beträgt, beginnt das Ladegerät mit einer Vorladung von 500 mA. Wenn die Spannung von 25 V nicht innerhalb von 30 Minuten erreicht wird, unterbricht das Ladegerät automatisch den Ladevorgang. In diesem Fall wenden Sie sich bitte an den Ort, an dem Sie das Fahrrad gekauft haben. Wenn der Akku vollständig geladen ist, schaltet sich das Ladegerät automatisch ab. Die grüne LED leuchtet für eine kurze Zeit kontinuierlich.

SHIMANO-SYSTEM

Wenn Sie ein SHIMANO-System an Ihrem E-Bike verwenden, prüfen und befolgen Sie bitte diese Informationen oder die Informationen von si.shimano:

DISPLAY/CONTROLLER-FUNKTIONEN:

Grundlegende Displayanzeige Zeigt den Status des Elektrofahrrads und die Fahrtdaten an. Die Anzahl der Gänge und der Schaltmodus werden nur angezeigt, wenn die elektronische Schaltung verwendet wird.

Shimano-Anzeige

A	Batterieladeanzeige
B	Bluetooth LE-Symbol Erscheint, wenn ein externes Gerät über Bluetooth verbunden ist
C	Hinweis zur Wartung Zeigt an, dass eine Wartung durchgeführt werden muss. Wenn dieses Symbol angezeigt wird, wenden Sie sich an die Verkaufsstelle.
D	Automatische/manuelle Schaltung [A][Auto]: Wird bei automatischer Schaltung angezeigt, [M][Manuell]: Wird bei manueller Schaltung angezeigt
E	Anzeige der Gangposition Zeigt die Position des aktuellen Gangs an
F	Aktueller Unterstützungsmodus Die wählbaren Unterstützungsmodi sind je nach Fahrradsystem unterschiedlich.
G	Fahrdaten anzeigen Zeigt Fahrdaten an, z. B. Ihre aktuelle Geschwindigkeit. Die anzuzeigenden Fahrdaten sind je nach Fahrradsystem unterschiedlich.
H	Aktuelle Geschwindigkeit Zeigt die aktuelle Geschwindigkeit an
I	Anzeige der automatischen Schaltung Zeigt automatisches Schalten an
J	Anzeige des Einrichtungsmodus
K	Indikator für den Grad der Unterstützung Zeigt den aktuellen Unterstützungsmodus an. Je stärker die Unterstützung ist, desto länger ist die angezeigte Füllstandsanzeige.
L	Gehhilfe-Modus Dieses Symbol erscheint, wenn Sie in den Gehhilfemodus wechseln
M	Aktuelle Uhrzeit
N	Ikone des Lichts Signalisiert das Aufleuchten der an die Antriebseinheit angeschlossenen Leuchte

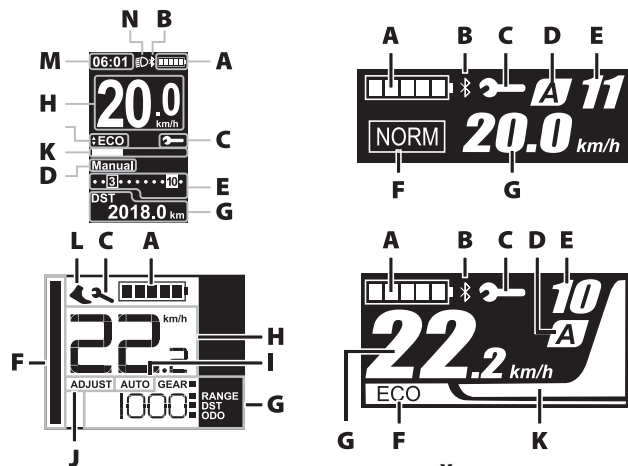

UMSCHALTEN ZWISCHEN INFORMATIONSDISPLAY-BETRIEB UND SHIMANO-MODUS

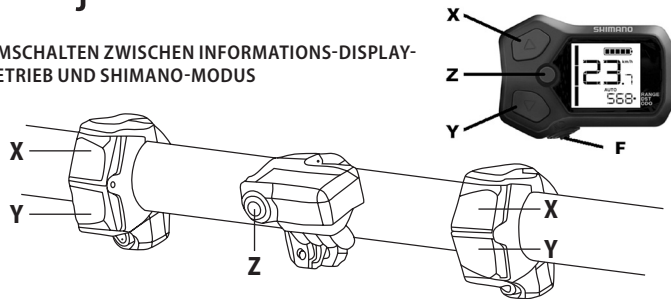

Verwenden Sie die Tasten auf dem Schalter für den Unterstützungsmodus auf der linken Seite des Lenkers, um Funktionen auf dem Bildschirm des Informations-Displays auszuführen und den Modus zu wechseln.

Shimano control

Linker Schalter (Standard: zur Unterstützung)		Rechter Schalter (Standard: für elektronische Schaltung)	
X	Während der Fahrt: Verstärkte Unterstützung Während der Einrichtung: Bewegt den Cursor im Einstellungsmenü, passt die Einstellungen an usw.	X	Während der Fahrt: wechselt den Gang, um den Pedalwiderstand zu erhöhen
Y	Während der Fahrt: Unterstützung reduzieren Während der Einrichtung: Bewegt den Cursor im Einstellungsmenü, passt die Einstellungen an usw.	Y	Während der Fahrt: wechselt den Gang, um den Pedalwiderstand zu verringern

Informations-Display



Fahrradcomputer	
Z	Funktionstaste. Während der Fahrt: ändert die Anzeige der Fahrdaten auf dem Fahrradcomputer Während der Einrichtung: Wechselt zwischen den Bildschirmen und bestätigt die Einstellungen
F	Licht ein-/ausschalten

SYSTEMSTART:

Durch Drücken der **ON/OFF**-Taste auf dem Display oder am Rahmen wird das System ein- oder ausgeschaltet, der Hilfsantrieb eingeschaltet oder verschiedene Anzeigen eingeblendet. Der Ladezustand der Batterie leuchtet auf usw. Sobald Sie in die Pedale treten, wird der Hilfsantrieb aktiviert.

Wenn das System eingeschaltet ist und Sie es ausschalten möchten, halten Sie die Taste **ON/OFF** auf dem Display oder auf der Bedieneinheit kurz gedrückt.

UNTERSTÜTZUNGSMODUS

HIGH (BOOST)	NORMAL (TRAIL)	ECO
		
Verwenden Sie diesen Modus, wenn starke Unterstützung erforderlich ist, beispielsweise bei steilen Bergauffahrten.	Verwenden Sie diesen Modus, wenn mittelstarke Unterstützung benötigt wird, wenn Sie beispielsweise bequem an einer leichten Steigung oder bei ebener Oberfläche fahren möchten.	Verwenden Sie diesen Modus, wenn Sie lange Strecken auf ebener Oberfläche fahren wollen. Wenn nicht sehr stark in die Pedale getreten wird, wird das Maß der Unterstützung vermindert und der Energieverbrauch wird gesenkt.
Wenn die Akkuladung gering ist, wird das Maß der Unterstützung vermindert, um die Reichweite zu erhöhen.		
OFF		
Dieser Modus stellt keine Tretunterstützung bereit, wenn das System eingeschaltet ist. Da kein Strom im Zusammenhang mit der Tretunterstützung verbraucht wird, ist dies nützlich zur Senkung des Akkuverbrauchs, wenn der Ladestand gering ist.		
WALK		
Dieser Modus ist besonders hilfreich, wenn Sie das Fahrrad mit schwerem Gepäck beladen haben und schieben oder wenn Sie es aus einem Keller herauschieben.		

⚠ HINWEIS

Die Reichweite ist nur eine ungefähre Angabe und entspricht möglicherweise nicht der tatsächlichen Entfernung, die Sie noch zurücklegen können.

ÄNDERN DER ANZEIGE DES UNTERSTÜTZUNGSMODUS

Zeigt den aktuellen Unterstützungsmodus an. Um zwischen den Unterstützungsmodi zu wechseln, drücken Sie die Taste **Y** (Unterstützungsmodus Y) oder **X** (Unterstützungsmodus X) auf dem Unterstützungsmodus-Wahlschalter bzw. den Unterstützungsmodus **UP** oder **DOWN**.

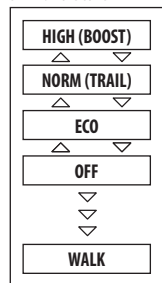
Shimano-Stufen**GEHILFE-MODUS**

1. Drücken Sie die Abwärtstaste für den Unterstützungsmodus (im Folgenden als "AB" bezeichnet), um den Unterstützungsmodus auf "AUS" zu schalten.
2. Drücken Sie die AB-Taste erneut für 2 Sekunden, bis "WALK" angezeigt wird.
3. Halten Sie **DOWN** gedrückt, um den Gehilfe-Modus zu starten.

Wenn "WALK" auf dem Schalter für den Unterstützungsmodus angezeigt wird, halten Sie die **AB**-Taste gedrückt, um die Unterstützungsfunktion für das Gehen zu starten. Lassen Sie die **AB**-Taste los, um

die Gehilfefunktion zu beenden; Sie können die Gehilfefunktion auch beenden, indem Sie drücken, um den Unterstützungsmodus zu erhöhen.

Wenn Sie die **DOWN**-Taste länger als 1 Minute nicht betätigen, wechselt der Modus auf **OFF**.

Wenn sich das Fahrrad bei eingeschalteter Gehilfe nicht bewegt, schaltet sich die Funktion automatisch ab. Um die Gehilfefunktion wieder aufzunehmen, lassen Sie den Schalter für die Gehilfe los und halten Sie die **AB**-Taste erneut gedrückt. Die Gehilfe kann bis zu einer Höchstgeschwindigkeit von 6 km/h eingesetzt werden. Die Höhe des Unterstützungsmodus und die Geschwindigkeit variieren je nach Gangstellung.

PANASONIC GX ULTIMATE SYSTEM

Wenn Sie ein PANASONIC-E-Bike-System an Ihrem E-Bike verwenden, beachten Sie bitte diese Informationen:

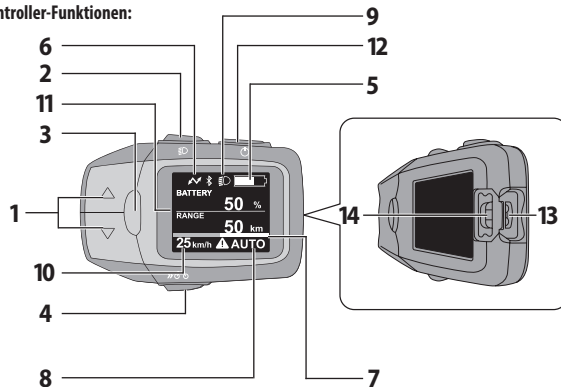
Display/Controller-Funktionen:

1. Taste zur Auswahl der Unterstützungsstufe (▲/▼)

Zur Auswahl des Unterstützungsmodus **[HIGH]** -hoch, **[STD]** -mittel, **[ECO]** -niedrig, **[OFF]** -Unterstützungssystem aus, **[AUTO]** -Automatikmodus

2. Taste für den Nachtmodus
Schaltet die Hintergrundbeleuchtung des Seitenbildschirms ein. Sie wird auch zum Einschalten der Vorder- und Rücklichter verwendet.
3. Schaltfläche "Informationen"
Schaltet zwischen den angezeigten Werten um (z. B. zurückgelegte Strecke)
4. Taste mit Fahrradsymbol (Schiebehilfe)
Schaltet den Fahrrad-Schiebe-Unterstützungsmodus ein. Zum Schieben eines schwer beladenen Fahrrads bis zu einer Höchstgeschwindigkeit von 6 km/h.
5. Anzeige des Batteriestands
Grafische Darstellung der verbleibenden Batterieladung.
6. Anzeige des USB-Verbindungsstatus
Erscheint, wenn ein externes Gerät (z. B. ein Telefon) angeschlossen ist
7. Anzeige der Höhe der Beihilfe
Sie zeigt in Form eines Diagramms an, mit welcher Kraft das System den Fahrer unterstützt.
8. Textzeiger
Gibt den Grad der Unterstützung an
9. Nachtmodus-Anzeige
Leuchtet auf, wenn der Nachtmodus eingeschaltet ist
10. Momentane Geschwindigkeitsanzeige
11. Anzeigen von Fahrdaten
12. Taste zum Einschalten des Systems
13. USB-Buchse
Kann zum Aufladen eines externen Geräts verwendet werden (Telefon, Fahrradlampe mit Akku)
14. Gummikappe zum Schutz der USB-Buchse

EINSCHALTEN DES ELEKTROFAHRRADSYSTEMS

Um das System einzuschalten, drücken Sie die Einschalttaste auf dem seitlichen Display. Das System befindet sich beim Start im **OFF** -Modus.

⚠ ACHTUNG

Stellen Sie Ihre Füße nicht auf die Pedale, bevor Sie die Taste drücken. Wenn Sie beim Einkuppeln auf

die Pedale treten, ist möglicherweise der Drehmomentsensor defekt oder die Unterstützungskraft zu schwach.

Drücken Sie beim Einschalten des Systems keine andere Taste, dies kann zu einer Fehlermeldung führen. Drücken Sie in diesem Fall erneut die Einschalttaste.





⚠ HINWEIS

Schalten Sie das System nicht während der Fahrt ein oder aus. Wenn Sie keine Unterstützung benötigen, wählen Sie mit den Auswahltasten für die Unterstützung die Stufe **OFF/NO ASSISTANCE/**. Die elektrische Systemunterstützung funktioniert in den folgenden Fällen nicht:

- wenn Sie aufhören zu treten
- nach Erreichen einer Geschwindigkeit von 25km/h (bei Unterschreiten dieser Geschwindigkeit wird die Unterstützung wieder eingeschaltet)
- wenn die Batterie den Zustand "leer" erreicht
- wenn Sie in den Modus **OFF/NO ASSISTANCE** wechseln

AUSSCHALTEN DES ELEKTROFAHRRADSYSTEMS

Um das System auszuschalten, drücken Sie die Einschalttaste. Nach etwa zehn Minuten Inaktivität schaltet sich das System automatisch ab, um Strom zu sparen.

	Vollständig aufgeladen. Verbleibende Energie 91% - 100%.
	Schwindende Energie.
	Aufladung bei 11% - 20%. Benachrichtigung über die Notwendigkeit, den Akku aufzuladen.
	Aufladen bei 0% - 10%
	Völlig leere Batterie. Sie können ohne elektrische Unterstützung weiterfahren, aber laden Sie die Batterie so schnell wie möglich auf, um sie nicht zu beschädigen.

ANZEIGE DER BATTERIELADUNG

Sie können die verbleibende Batterieleistung auf zwei Arten überwachen:

- konstante grafische Anzeige in der oberen rechten Ecke des Bildschirms (die Anzeige des Ladungsabfalls erscheint nach 10%)
- die Taste "Information" schaltet auf die Restladungsanzeige um, hier wird die Ladung numerisch angezeigt (die Ladungstiefenanzeige wird in 1% -Schritten angezeigt)

SCHALTFLÄCHEN ZUR AUSWAHL DER HILFE

Verwenden Sie die ▲/▼-Tasten, um den gewünschten Unterstützungsgrad auszuwählen. Sie können während der Fahrt zwischen 5 Unterstützungsstufen wählen:

[HIGH]: auf geraden Straßen und bei Bergauffahrten, auch mit schweren Lasten. Dies ist der leistungsstärkste Unterstützungsmodus, aber auch der höchste Stromverbrauch.

[AUTO]: Ein Modus, in dem das System je nach Straßenzustand und -profil automatisch zwischen fünf Assistenzstufen wählt. Im Vergleich zum Modus **[HIGH]** spart er Energie.

[STD]: Standardmodus für Fahrten auf geraden Straßen und bergauf ohne schwere Lasten. Es bietet ein ausgewogenes Verhältnis von Leistung und Stromverbrauch

[ECO]: Besonders geeignet für flache und leicht hügelige Strecken. Bietet die größte Reichweite, aber die Leistung ist geringer.

[OFF]: für Bergabfahrten. Die Unterstützung ist ausgeschaltet und nur die Beleuchtung (falls das E-Rad damit ausgestattet ist) bezieht Energie aus dem Akku.

Taste für Gehhilfe

Wenn Sie das Fahrrad schieben, haben Sie die Möglichkeit, die Gehhilfe zu benutzen. Aktivieren Sie ihn, indem Sie die Taste für die Gehhilfe drücken und gedrückt halten. Diese Funktion hilft bei Geschwindigkeiten von bis zu 6 km/h.

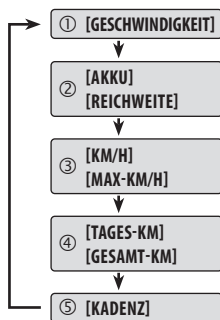
**SCHALTFLÄCHE "INFORMATIONEN"**

Es wird verwendet, um Fahrinformationen und den Systemstatus auf dem Hauptdisplay anzuzeigen.

[GESCHWINDIGKEIT]: zeigt die aktuelle Geschwindigkeit an

[AKKU]: Anzeige des verbleibenden Ladezustands in Prozent

[REICHWEITE]: zeigt die ungefähre verbleibende Entfernung mit Unterstützung an

[KM/H]: zeigt die aus der zurückgelegten Strecke berechnete Durchschnittsgeschwindigkeit an

[MAX-KM/H]: zeigt die maximale Geschwindigkeit an

[TAGES-KM]: zeigt die seit dem letzten Zurücksetzen zurückgelegte Strecke an

[GESAMT-KM]: zeigt die insgesamt zurückgelegte Strecke an

[KADENZ]: Anzeige der Kurbelgarniturgeschwindigkeit während der Fahrt

Sie können die Werte **[TRIP]**, **[AVG]** und **[MAX]** zurücksetzen, indem Sie die Informationstaste so lange gedrückt halten, bis diese Werte auf 0 wechseln. Diese Werte können nicht separat zurückgesetzt werden.

GRUNDEINSTELLUNGEN DES SYSTEMS

In diesem Bereich können Sie die Systemsprache, die Bildschirmhelligkeit und die Fahrradeinstellungen ändern sowie das Elektrosystem des Fahrrads auf die Werkseinstellungen zurücksetzen.

Um die Einstellungsanzeige aufzurufen, halten Sie die ▼-Taste und die "Info"-Taste gleichzeitig gedrückt, bis die Einstellungsanzeige erscheint (ca. 3 Sekunden).

Um zum Hauptbildschirm zurückzukehren, drücken Sie die Taste für den Nachtmodus.

- **[DISPLAY]**
 - **[HELLIGKEIT] (BRIGHTNESS)**

Die Bildschirmhelligkeit kann in 10 Stufen eingestellt werden. Sie können separate Einstellungen für den Tag- und Nachtmodus wählen. Die Helligkeitseinstellung für den Nachtmodus kann durch

Drücken der Nachtmodus-Taste aufgerufen werden.

- o **[SPRACHE] (LANGUAGE)**

Sie können zwischen den folgenden Sprachen wählen: Englisch, Deutsch, Niederländisch, Französisch, Italienisch, Spanisch, Dänisch, Slowakisch, Polnisch und Tschechisch

- **[FAHRRAD] (BIKE)**

- o **[EINHEIT] (UNIT)**

Zur Auswahl der Geschwindigkeitseinheit: Kilometer pro Stunde oder Meilen pro Stunde

- o **[RAD] (WHEEL)**

Einstellung des Radumfangs. Die korrekte Einstellung dieses Wertes hängt von der korrekten Funktion des Geschwindigkeitssensors und der Geschwindigkeits- und Streckenmessung ab. Sie kann zwischen 1000 und 2499 eingestellt werden. Dieses Maß hängt von der Größe des Laufrads, aber auch von der Dicke des Gehäuses ab. Daher ist es wichtig, diese Werte einzustellen, wenn ein neues Gehäuse in ein E-Bike eingebaut wurde, das nicht der ursprünglichen Spezifikation entspricht.

- o **[ODO]**

Es ist möglich, die zurückgelegte Gesamtstrecke zu ändern. Verwenden Sie die Tasten zum Ändern des Assistenten, um den Wert 10 000 auszuwählen, und die Informationstaste, um den ausgewählten Wert zu bestätigen; daraufhin wird die Möglichkeit angezeigt, den Wert 1 000 zu ändern. Das Verfahren gilt, bis Sie die 1tk-Stelle erreichen.

- **[BLUETOOTH]**

Typ: Bluetooth Version 5.0

- o **CPP**

- o **NAVIGATION**

Wenn Sie ein kompatibles, Bluetooth-fähiges Gerät an das Display angeschlossen haben und die Navigationsfunktion unterstützt wird, stellen Sie [EIN] ein, um sie zu aktivieren, und sie wird auf dem Hauptbildschirm angezeigt.

- o **KOMOOT**

VERBINDUNG MIT KOMOOT

Sie können das E-Bike-System drahtlos mit einem Bluetooth-fähigen Gerät (z. B. Smartphone) verbinden.

Mit der komoot Mobile App können Sie Routen erstellen, Ihre Fahrt planen und sich die Route als Navigationspfeile auf dem Bildschirm des Informations-Displays anzeigen lassen. Dadurch entfällt

die Notwendigkeit, eine zusätzliche Smartphone-Halterung zu montieren, und die minimalistische Darstellung der Route lenkt nicht Ihre Aufmerksamkeit auf sich, so dass Sie sich auf Ihre Umgebung und den Verkehr konzentrieren können.

Verfahren zur Verknüpfung eines Smartphone-Geräts mit einem Fahrradzähler:

BEREITEN SIE IHR SMARTPHONE VOR:

Installieren Sie im Play Store (Android) oder App Store (IOS) die App Komoot: Route Planner & GPS.

QR Komoot Google play



QR Komoot App Store



Öffnen Sie die App. Nachdem Sie die Nutzungsbedingungen gelesen haben, wählen Sie aus den Optionen, ob Sie den Nutzungsbedingungen zustimmen oder sie ablehnen möchten. Wenn Sie damit nicht einverstanden sind, können Sie sich nicht mit dem Fahrrad verbinden.

Wählen Sie am unteren Rand des Bildschirms das Symbol "Profil". Sobald Sie Ihre Profildetails geöffnet haben, gehen Sie auf die Option "Einstellungen". Wählen Sie in den Einstellungen unter dem Abschnitt "Verbindungen" die Option "Bluetooth Connect".

Komoot Smartphone-Einrichtung

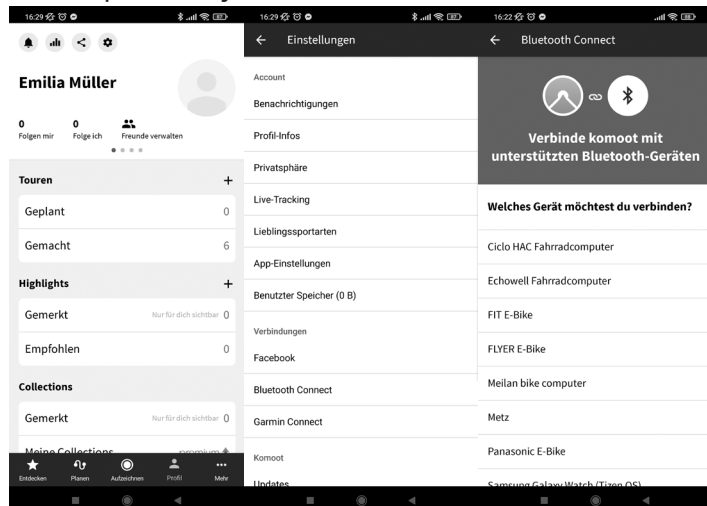

VORBEREITEN DES INFORMATIONS-DISPLAYS

Schalten Sie den Zykluszähler ein. Wechseln Sie auf dem Hauptbildschirm zum Einstellungsbildschirm und suchen Sie nach "Bluetooth". Es werden vier Auswahlmöglichkeiten angezeigt:

- **CPP** - wenn Sie dieses Element öffnen, werden die Optionen CONNECT und BACK angezeigt (CPP ist deaktiviert). Wenn dies die Anzeige ist, können Sie zu den Bluetooth-Einstellungen zurückkehren, indem Sie ZURÜCK wählen.
- **NAVIGATION** - die folgenden Optionen werden auf dem Bildschirm angezeigt: AUS und ZURÜCK

(Navigation ist eingeschaltet).

• Komoot

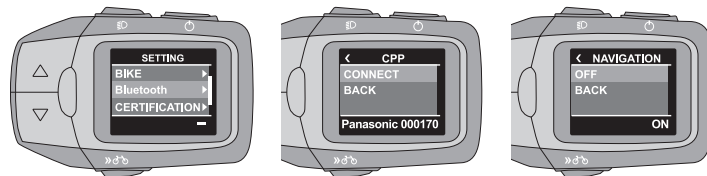

Wählen Sie in der Komoot-App im Bereich "Meine Geräte" das Gerät mit dem Namen Panasonic und den 6 Zahlen aus. Sobald Sie darauf klicken, beginnt die Kopplung der Geräte. Wählen Sie "Panasonic E-Bike" aus den Optionen. Ihr Gerät beginnt mit der Suche nach einem verfügbaren Gerät.



Panasonic E-Bike

Öffne die komoot-App auf deinem Panasonic E-Bike. Wähle „Telefon verbinden“ und dann „Verbinden“. Sobald die Verbindung hergestellt ist, siehst du die Navigationsanweisungen von komoot auf deinem Panasonic E-Bike, sobald du die Navigation startest.

⏪ Warte auf Verbindungen...

Anschließen eines Smartphones

Wenn Sie auf die Option "VERBINDEN" klicken, beginnt der Informations-Display mit der Suche nach Ihrem Gerät. Wenn der Name Ihres Geräts auf dem Bildschirm erscheint, klicken Sie ihn mit der Informationstaste an.

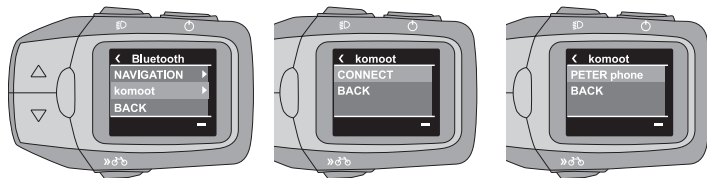
Anschluss des Informations-Displays

Wenn die Verbindung erfolgreich ist, erscheint "PAIRING SUCCESSFUL" auf dem Bildschirm des Informations-Displays, andernfalls erscheint "PAIRING FAILED".

Erfolgreiche Verbindung

Gehen Sie in der mobilen App zurück zur Registerkarte "Plan". Sie legen die Route fest, indem Sie den Startpunkt "A." und den Zielpunkt "B." auswählen. Als Startpunkt wählen Sie Ihren aktuellen Standort "aktueller Standort".

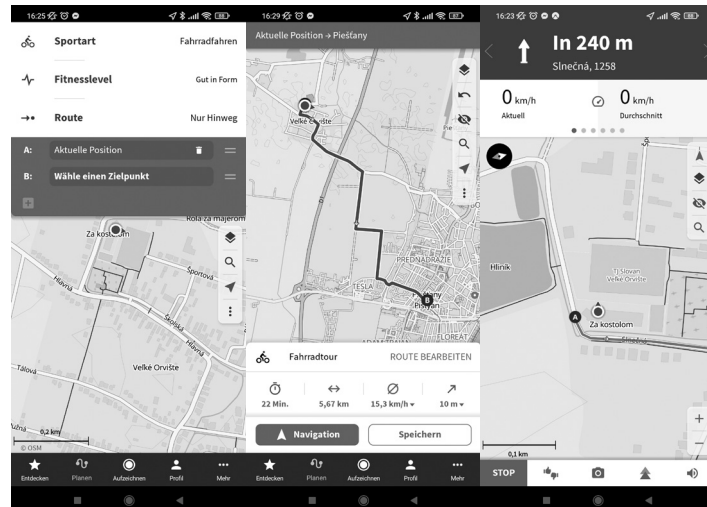
Routeneinstellungen

Gehen Sie auf dem Zykluszähler zurück zum Hauptbildschirm (Taste Nachtmodus). Wählen Sie mit der Infotaste die Navigationsleiste. Dieses Feld wird zwischen den Feldern "CADENCE" (Kadenz) und "SPEED" (Geschwindigkeit) eingefügt.

Komoot Navigation

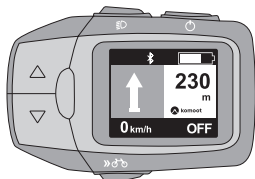
Navigationansicht**VERBINDUNG ZUR STRAVA-APP**

Die STRAVA: Run, Ride, Hike App ist eines der größten sozialen Netzwerke zum Aufzeichnen und Teilen von Sportaktivitäten. Es dient in erster Linie der Aufzeichnung und Weitergabe von Fahrdaten. So können Sie Fahrdaten mit Ihren Freunden teilen und Ihre persönlichen Fortschritte in Ihrem Profil verfolgen.

⚠ HINWEIS

Die STRAVA-App kann nicht direkt mit dem E-Bike-System verbunden werden. Für die Verbindung benötigen Sie die App Wahoo Fitness: Workout Tracker, mit der Sie Ihre Aktivitäten aufzeichnen können, die dann automatisch in die STRAVA-App exportiert werden können.

In diesem Fall dient das Fahrradsystem als Sensor zur Erfassung von zurückgelegter Strecke, Geschwindigkeit und anderen Informationen.

BEREITEN SIE IHRE AUSTRÜSTUNG VOR:

Installieren Sie die STRAVA-App aus dem Play Store (Android) oder App Store (IOS). Nachdem Sie Ihr Einverständnis mit den Allgemeinen Geschäftsbedingungen und der Verarbeitung personenbezogener Daten bestätigt haben, geben Sie die erforderlichen personenbezogenen Daten ein.

Installieren Sie die WAHOO-App aus dem Play Store (Android) oder App Store (IOS). Wenn Sie mit den Allgemeinen Geschäftsbedingungen und der Verarbeitung personenbezogener Daten einverstanden sind, geben Sie die erforderlichen personenbezogenen Daten ein. Erlauben Sie die Autorisierung der STRAVA-App.

Schalten Sie die Bluetooth-Funktion auf Ihrem Gerät ein und stellen Sie sicher, dass es für andere Geräte sichtbar ist. Wählen Sie Gerätesuche.

Wählen Sie auf dem Informations-Display in den Bluetooth-Einstellungen CPP aus und schalten Sie es ein. Es wird nach dem Bluetooth-Gerät gesucht.

Wählen Sie aus der Liste der verfügbaren Geräte auf Ihrem Smartphone Panasonic und die spezifischen 6 Nummern aus und aktivieren Sie die Verbindung.

Wenn die Verbindung erfolgreich ist, wird "PAIRING SUCCESFULL" (PAARUNG ERFOLGREICH) auf dem Computerbildschirm angezeigt. Wenn die Bluetooth-Funktion aktiv ist, wird in den CPP-Einstellungen "DISCONNECT und BACK" angezeigt.

Fügen Sie in der Wahoo-App einen Sensor hinzu (den Fahrradzähler Ihres E-Bikes).

Beginnen Sie mit der Aufzeichnung der Fahrt.

Sobald die Fahrtinformationen abgeschlossen und gespeichert sind, werden die Daten in die STRAVA-Anwendung exportiert.

⚠ HINWEIS

Wenn CPP und Komoot gleichzeitig aktiviert sind, kann es ein Problem mit der Gerätekommunikation geben und die Navigationspfeile werden möglicherweise nicht richtig angezeigt.

⚠ GEFAHREN

Während der Fahrt kann ein Verbindungsfehler oder ein anderes Problem auftreten. Wenn Sie in diesem Fall ein mobiles Gerät benutzen müssen, tun Sie dies erst, nachdem Sie an einem sicheren Ort angehalten haben, abseits des Verkehrs und anderer Orte, an denen Sie die Sicherheit und die



Dynamik des Verkehrs gefährden könnten.

⚠ HINWEIS

Für die Nutzung mobiler Apps sind ein konstantes GPS-Signal und eine stabile Internetverbindung über WiFi oder mobiles Internet erforderlich. Diese Dienstleistungen können gebührenpflichtig sein. Erkundigen Sie sich bei Ihrem Mobilfunkanbieter oder WiFi-Anbieter nach den Preisen und dem Datenvolumen für mobiles Internet. KELLYS ist nicht verantwortlich für Unstimmigkeiten bei der Abrechnung dieser Dienstleistungen.

Der Antrieb und die elektronische Schaltung sowie die Beleuchtung (falls vorhanden) und das E-Bike-Display funktionieren auch bei Ausfall des Handysignals und des GPS-Signals.

AUFLADEN EXTERNER GERÄTE ÜBER DEN SYSTEMBILDSCHIRM

Das Panasonic-System ermöglicht es, externe Geräte (z.B. Mobiltelefon) über USB vom E-Bike-Akku zu laden.

Verfahren zum Laden eines externen Geräts:

1. Schalten Sie das E-Bike-System ein
2. Ziehen Sie den MicroUSB-Gummistecker am Informations-Display heraus
3. Schließen Sie das USB-OTG-Kabel/den Adapter an die MicroUSB-Buchse an.
4. Anschließen eines externen Geräts
5. Der Ladevorgang beginnt automatisch, sobald die Verbindung hergestellt ist und das USB-Verbindungssymbol oben auf dem Hauptbildschirm erscheint.

USB-Ausgangsparameter: 5V DC, max. 1 A

⚠ HINWEIS

Stellen Sie das externe Gerät während des Ladevorgangs auf eine stabile Unterlage. Andernfalls kann das Gerät herunterfallen und Schäden verursachen.

Einige externe Geräte können auf diese Weise nicht aufgeladen werden. Die Verbindung wurde mit

mehreren Geräten getestet, ist aber möglicherweise nicht mit Ihrem Gerät kompatibel.

Sichern Sie Ihre Daten, bevor Sie die Verbindung herstellen, da bei einem Verbindungsfehler Daten verloren gehen können.

Schließen Sie das Gerät nicht bei Regen oder in einer feuchten Umgebung an.

Verschließen Sie nach dem Aufladen die USB-Buchse mit der Gummikappe.

Achten Sie beim Anschließen darauf, dass der anzuschließende Stecker richtig ausgerichtet ist. Wenn das Gerät während der Fahrt mit dem E-Rad an den Informations-Display angeschlossen ist, halten Sie das Gerät in einer geeigneten Halterung in der Nähe des Informations-Displays fest (am Lenker oder am oberen Rahmenrohr in der Nähe des Steuerrohrs). Sie müssen sich während der Fahrt mit beiden Händen am Lenker des Fahrrads festhalten.

⚠ GEFAHREN

Achten Sie darauf, dass das Ladekabel so lang wie nötig ist. Wenn das Kabel zu lang ist, kann es sich an der Radachse, der Bremsscheibe oder anderen beweglichen Teilen des Fahrrads verfangen und so das externe Gerät, den Informations-Display oder andere Komponenten des Fahrrads beschädigen.

BEI VERWENDUNG EINES BLUETOOTH-GERÄTS

Verwenden Sie das Gerät nicht in Bereichen, in denen magnetische Felder, statische Elektrizität oder Funkwellenstörungen vorhanden sind. Bei Verwendung in der Nähe dieser Geräte kann die Kommunikation unterbrochen werden oder das Signal kann verzögert werden.

Das von diesem Produkt genutzte 2,4-GHz-Frequenzband wird auch von industriellen, wissenschaftlichen und medizinischen Geräten wie Mikrowellenherden und lokalen Funkgeräten genutzt, die zur Erkennung von sich bewegenden Objekten an Produktionslinien und anderen ähnlichen Orten eingesetzt werden.

Vergewissern Sie sich vor der Benutzung des Geräts, dass Sie sich nicht in der Nähe einer Funkstation zur Identifizierung bewegter Objekte, einer ausgewiesenen Funkstation oder einer Amateurfunkstation befinden.





Wenn dieses Gerät Störungen bei Radiosendern verursacht, sollten Sie sofort den Ort wechseln, an dem Sie es verwenden, oder die Nutzung der Funkwellen einstellen (schalten Sie die Bluetooth-Funktion auf beiden Geräten aus).











EINSCHRÄNKUNG DER NUTZUNG





Es ist nicht garantiert, dass dieses Gerät mit jedem Bluetooth-Gerät drahtlos kommunizieren kann. Dieses Gerät unterstützt Sicherheitsfunktionen, die den Bluetooth®-Standards entsprechen, aber je nach Einsatzumgebung und Einrichtungsdetails ist die Sicherheit möglicherweise nicht ausreichend. Panasonic und Kellys Bike Company sind nicht verantwortlich für Daten- und Informationsverluste, die während der drahtlosen Kommunikation auftreten.



Dieses Gerät ist für den allgemeinen Gebrauch bestimmt und wurde nicht für den Einsatz mit hohem Sicherheitsrisiko entwickelt oder hergestellt. Diese Verwendungszwecke erfordern ein hohes Maß an Sicherheit bei Steuerungen, die eine unmittelbare Gefahr für Leib und Leben darstellen (z. B.: Steuerung von Kernreaktionen in Kernkraftwerken, automatische Steuerung von Flugzeugen, medizinische lebenserhaltende Geräte, Startsteuerung in Raketenystemen und Waffen).

SYSTEMFEHLERCODES

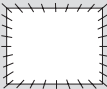
 W-0 M 1  W-0 M 2	<p>Die Antriebseinheit ist überlastet und das System ist in den geschützten Modus übergegangen.</p> <ul style="list-style-type: none"> • Reduzieren Sie die Geschwindigkeitsschwankungen, um die Belastung während der Fahrt zu verringern. Nach kurzer Zeit normalisiert sich die Temperatur und die Hilfsleistung wird wiederhergestellt. • Wenn das System in den geschützten Modus übergeht (z. B. bei heißem, sonnigem Wetter), wird die Hilfsleistung begrenzt. Sie können Ihr E-Bike jedoch wie gewohnt weiter benutzen. Sollte die Anzeige nach kurzer Zeit nicht wieder aufleuchten, wenden Sie sich bitte an Ihren Händler.
 W-0 M 3 	<p>Fehler in der Kommunikation zwischen der Seitenanzeige und Antriebseinheit.</p> <ul style="list-style-type: none"> • Bitten Sie Ihren Händler um eine Reparatur.

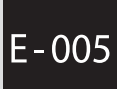
 W-0 B 1  W-0 B 2	<p>Die Batterie ist überlastet und das System ist in den geschützten Modus übergegangen.</p> <ul style="list-style-type: none"> • Reduzieren Sie die Geschwindigkeitsschwankungen, um die Belastung während der Fahrt zu verringern. Nach kurzer Zeit normalisiert sich die Temperatur und die Hilfsleistung wird wiederhergestellt. • Wenn das System in den geschützten Modus übergeht (z. B. bei heißem, sonnigem Wetter), wird die Hilfsleistung begrenzt. Sie können Ihr E-Bike jedoch wie gewohnt weiter benutzen. Sollte die Anzeige nach kurzer Zeit nicht wieder aufleuchten, wenden Sie sich bitte an Ihren Händler.
 W-0 B 3 	<p>Die Kommunikation mit der Batterie läuft nicht korrekt ab.</p> <ul style="list-style-type: none"> • Entfernen Sie Schmutz von den Batteriekontakten. Wenn das Problem dadurch nicht behoben wird, wenden Sie sich an Ihren Händler.
 W-0 C 1 	<p>Fehler der Antriebseinheit.</p> <ul style="list-style-type: none"> • Bitten Sie Ihren Händler um die Reparatur.
 W-0 S 1 	<p>Der Geschwindigkeitssensor erkennt das Signal nicht richtig.</p> <ul style="list-style-type: none"> • Schalten Sie das Gerät aus und wieder ein. Wenn das Problem dadurch nicht behoben wird, wenden Sie sich an Ihren Händler.
 W-0 U 1 	<p>Die USB-Stromschutzfunktion ist aktiv.</p> <ul style="list-style-type: none"> • Schalten Sie das Gerät aus und wieder ein. Wenn das Problem dadurch nicht gelöst wird, können Sie diese Funktion mit Ihrem Gerät nicht verwenden.

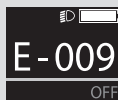
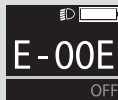
 <p>M2 B1 S1 C1 0 km/h ▲ AUTO</p>	<p>Treten mehrere Fehler gleichzeitig auf, wird [W-0] weggelassen und die Fehlersymbole werden in der Liste angezeigt. Einzelheiten dazu finden Sie in den entsprechenden Fehlereinträgen.</p>
	<p>Wenn der Bildschirm beim Einschalten der Seitenanzeige komplett weiß wird, liegt ein Softwarefehler vor.</p> <ul style="list-style-type: none"> • Bitten Sie Ihren Händler um die Reparatur.
	<p>Wenn der Bildschirm nach dem Einschalten weiß blinkt, bedeutet dies, dass ein EEPROM-Fehler aufgetreten ist.</p> <ul style="list-style-type: none"> • Bitten Sie Ihren Händler um die Reparatur.
 <p>E-001 OFF</p>	<p>Haben Sie auf dem Pedal gestanden, als Sie die Einschalttaste gedrückt haben?</p> <ul style="list-style-type: none"> • Schalten Sie die Seitenanzeige aus und wieder ein, indem Sie die Einschalttaste drücken, ohne auf das Pedal zu treten.
 <p>E-003 ▲ OFF</p>	<p>Die Originalbatterie (aus der Zeit des Kaufs) wurde nicht gefunden.</p> <ul style="list-style-type: none"> • Legen Sie die Originalbatterie (vom Zeitpunkt des Kaufs) ein.
 <p>E-005</p>	<p>Fehler in der Kommunikation zwischen der Seitenanzeige und der Antriebseinheit.</p> <ul style="list-style-type: none"> • Bitten Sie Ihren Händler um die Reparatur.

 <p>E-009 OFF</p>	<p>Fehler der Antriebseinheit.</p> <ul style="list-style-type: none"> • Bitten Sie Ihren Händler um die Reparatur.
 <p>E-00E OFF</p>	<p>Es gibt einen Fehler in einer wichtigen Komponente.</p> <ul style="list-style-type: none"> • Lassen Sie die Taste mit dem Fahrradsymbol los und schalten Sie den Strom ein. Wenn das Problem dadurch nicht behoben werden kann, wenden Sie sich an Ihren Händler, um das Problem zu beheben.
 <p>E-00F OFF</p>	<p>Dies ist ein Softwarefehler der Antriebseinheit.</p> <ul style="list-style-type: none"> • Bitten Sie Ihren Händler um die Reparatur.

MOTOR

Nehmen Sie den Motor nicht auseinander und nehmen Sie keine Änderungen daran vor. Dies könnte zu Schäden oder Überhitzung führen.

Wenn Sie den Motor ohne Genehmigung öffnen, erlischt die Garantie.

Verwenden Sie den Motor nur für Elektrofahrräder. Die Verwendung des Motors für andere Zwecke kann zu Verletzungen führen. Wenn sich die Kurbelgarnitur beim Drehen der Räder während des Gehens dreht (z. B. wenn die Nabe zu fest sitzt oder die Kette eingeklemmt ist), wird der Rotationssensor des E-Bikes aktiviert. Dies kann zu gefährlichen Situationen führen. Es wird daher empfohlen, den Hilfsantrieb auszuschalten (OFF/NO ASSIST), wenn sich die E-Rad-Räder beim Gehen drehen.

BETRIEB DES MOTORS

Wenn Sie den Zusatzantrieb einschalten und sich das E-Bike in Bewegung setzt, unterstützt der Motor das Rad.

Die Höhe der vom Motor erzeugten Zugkraft hängt von drei Faktoren ab:

- Die Kraft, die Sie beim Treten aufwenden.
Der Zusatzantrieb erhöht sich proportional zu Ihrer Tretkraft. Der Kraftsensor wird dies erkennen und mehr Strom liefern.

Der Motor passt sich an die Leistungsaufnahme und die gewählte Hilfsantriebsstufe an.

- Welche Hilfsantriebsstufe Sie gewählt haben
Auf der höchsten Hilfsantriebsstufe HIGH/HIGH hilft Ihnen der Motor am meisten, verbraucht aber auch die meiste Energie. Wenn Sie sich für die Stufe STANDARD/STANDARD entscheiden, liefert der Motor etwas weniger Leistung. Wenn Sie ECO/EKONOMIC wählen, ist die Leistung des Hilfsantriebs am geringsten, aber die Reichweite ist am größten. Der AUTO/AUTOMATIC-Modus sorgt für die optimale Leistungsabgabe des Hilfsantriebs in Abhängigkeit vom Eingangsdrehmoment des Radfahrers.

- Wie schnell Sie fahren
Jedes Mal, wenn Sie mit dem E-Rad fahren und die Geschwindigkeit erhöhen, erhöht sich der Hilfsantrieb, bis er die Höchstgeschwindigkeit kurz vor der Höchstgeschwindigkeit des Hilfsantriebs erreicht. Der Hilfsantrieb wird dann in jedem Gang bei einer Geschwindigkeit von ca. 25 km/h (\pm 10%) automatisch reduziert und abgeschaltet. Je nach gewählter AWD-Stufe erfolgt der Übergang zwischen Fahren mit und ohne AWD mehr oder weniger abrupt.

DIAGNOSTIK UND FEHLERSUCHE

Die Komponenten Ihrer elektrischen Anlage werden ständig und automatisch überprüft. Im Falle einer Störung wird der entsprechende Fehlercode auf dem Display angezeigt. Falls erforderlich, wird der Motorantrieb automatisch abgeschaltet. Wenn dies der Fall ist, können Sie weiterfahren, aber die Hilfsantriebsfunktion beim Gehen ist nicht mehr aktiviert. Wenn eine Fehlermeldung angezeigt wird, können Sie sie mit den in der Tabelle aufgeführten Maßnahmen beheben. Die Fehlertabelle ist auf der KELLYS-Website unter SUPPORT & MEDIA zu finden.

EMPFEHLUNG FÜR REINIGUNG UND PFLEGE

⚠️ WARNUNG

Die Häufigkeit der Wartung hängt von den Fahrbedingungen ab. Reinigen Sie die Kette regelmäßig und verwenden Sie einen geeigneten Kettenreiniger. Verwenden Sie niemals alkalische oder säurehaltige Reinigungsmittel, um Rost zu entfernen. Die Verwendung solcher Reinigungsmittel kann die Kette beschädigen und zu schweren Verletzungen führen. Ersetzen Sie die Komponenten des Antriebsstrangs (insbesondere Kette, Kassettenritzel, Wandler) durch neue Komponenten mit den gleichen Spezifikationen, wenn Korrosion auftritt. Wenn sie verwendet werden, können sie beschädigt werden, und die übermäßige Abnutzung anderer Komponenten kann zu einem Unfall und schweren Verletzungen führen.

Reinigen Sie das Fahrrad nicht mit Druck. Wenn Wasser in eines der Bauteile eindringt, führt dies zu Betriebsstörungen.

Verwenden Sie keine Verdüner oder andere Lösungsmittel zur Reinigung der Produkte. Solche Stoffe können Oberflächen beschädigen.

Die Zahnräder müssen regelmäßig mit einem dafür vorgesehenen Reinigungsmittel gewaschen werden. Darüber hinaus kann das Reinigen und Schmieren der Kette eine wirksame Methode sein, um die Lebensdauer der Ritzel und der Kette zu verlängern.

Verwenden Sie ein mit Wasser getränktes und gut ausgewringenes Tuch, um die Batterie und die Kunststoffabdeckung zu reinigen.

⚠️ HINWEIS

Achten Sie darauf, dass das Ladegerät während des Waschens nicht an das Stromnetz angeschlossen ist.

Reinigen Sie das E-Bike regelmäßig von Schmutz. Verwenden Sie zur Reinigung eine Bürste und lauwarmes Wasser, um die Lebensdauer zu verlängern. Achten Sie darauf, dass nicht zu viel Wasser in die Nähe der Batterie gelangt. Vermeiden Sie Schmutzablagerungen in der Nähe des Magnetsensors (beim Geber auf der rechten Seite des E-Bikes). Verwenden Sie zur Reinigung keine Hochdruckreiniger. Trocknen Sie das E-Rad nach jeder Reinigung mit einem weichen Tuch ab.



Neben der regelmäßigen Reinigung sollten Sie die regelmäßige Schmierung der Kette nicht vernachlässigen - dies verhindert Korrosion und gewährleistet den ordnungsgemäßen Betrieb des Wechselrichters. Wir empfehlen Ihnen, sich bei Ihrem Händler nach dem geeigneten Vaseline-Typ zu erkundigen.

Die Produkte sind von der Garantie ausgeschlossen, wenn ein natürlicher Verschleiß aufgrund von normalem Gebrauch und Alterung vorliegt.

HILFSKRAFT

Wenn die Einstellung nicht korrekt ist, z. B. wenn die Kette zu straff ist, wird möglicherweise nicht die richtige Hilfskraft erreicht. In diesem Fall wenden Sie sich bitte an den Ort des Kaufs.

Bei Fragen zur Handhabung und Wartung sowie zu empfohlenen Reinigungs- und Schmiermitteln wenden Sie sich bitte an die Verkaufsstelle.

▲ HINWEIS

Alle mechanischen Komponenten eines Fahrrads unterliegen dem Verschleiß und sind einer hohen Belastung ausgesetzt. Unterschiedliche Werkstoffe und Bauteile können auf Verschleiß oder Ermüdung mit unterschiedlicher Beanspruchung reagieren. Wenn ein Bauteil seine Lebensdauer überschreitet, kann es plötzlich ausfallen und den Fahrer verletzen. Jede Form von Rissen, Rillen oder Verfärbungen in stark beanspruchten Bereichen deutet darauf hin, dass die Lebensdauer des Bauteils erreicht ist und das Bauteil ersetzt werden sollte.

Alle KELLYS-Fahrradlacke sind mit einem geeigneten UV-Schutz behandelt, um die höchstmögliche Farbbechtheit zu gewährleisten. Die Art des Schutzes kann je nach dem Material, auf das die Farben aufgetragen werden, unterschiedlich sein. Verbraucher und Kunden werden darauf hingewiesen, dass trotz der Verwendung des höchstmöglichen UV-Schutzes die Farben mit der Zeit ihren Farbton verändern und/oder verblassen können. Lagern Sie daher KELLYS-Fahrräder nicht an Orten, an denen sie direkter Sonneneinstrahlung und damit erhöhter UV-Strahlung ausgesetzt sind. Dadurch wird die Lebensdauer des UV-Schutzes verlängert und die Farben bleiben länger satt. Die Veränderung der Farbsättigung und ein mögliches Verblassen der Farben ist kein Mangel der Ware.

Verwenden Sie beim Austausch von Einzelteilen an Ihrem Fahrrad nur Originalteile

Gute Fahrt!

KELLYS

GARANTIE

Ihr Händler haftet 24 Monate ab Übergabe für Sachmängel an dem von Ihnen erworbenem Fahrrad innerhalb dieser Frist wird Ihnen der Fachhändler, der das Rad verkauft hat, evtl. auftretende Beanstandungen, deren Ursache bereits beim Übergang des Fahrrades in Ihren Besitz vorhanden war, kostenlos reparieren bzw.mangelhafte Bauteile austauschen. Davon ausgeschlossen sind Verschleißteile.

GARANTIEBEDINGUNGEN

Beachten Sie bitte den bestimmungsgemäßen Gebrauch. Für jeden darüber hinaus gehenden Gebrauch bzw. Nichteinhaltung der sicherheitstechnischen Anweisungen dieser Bedienungsanleitung und für die daraus resultierenden Schäden haften der Hersteller und der Händler nicht. Dies gilt insbesondere bei Überladung und nicht ordnungsgemäßer Beseitigung von Mängeln so wie bei Benutzung in Wettkämpfen.

Zur bestimmungsgemäßen Verwendung gehört auch die Einhaltung der vom Hersteller vorgeschriebenen Betriebs-, Wartungs- und Instandhaltungs- Anweisungen sowie Bedienungsanleitung, sowie der Wartungs- und Benutzungshinweise Ihres Fachhändlers.

Bewahren Sie unbedingt Ihren Kaufbeleg und Garantieheft auf! Ohne diese Belege ist die Inanspruchnahme der Gewährleistung nicht möglich.

Die Garantie gilt nur bei Vorlage des Kunden-Kaufbeleges zusammen mit dem Garantieheft, aus dem kaufdatum, Händleradresse, Modell und Rahmennummer hervorgehen müssen.

DIE GARANTIE BEZIEHT SICH NICHT AUF FOLGENDE MÄNGEL:

Ausgeschlossen sind Schäden durch Verschleiß, Vernachlässigung (mangelhafte Pflege und Wartung), Sturz, Überlastung durch zu große Beladung, durch unsachgemäße Montage und Behandlung sowie durch Veränderung des Fahrrades (An- und Umbau von zusätzlichen Komponenten, Verwendung von Ersatzteilen, die dem Kellys-Original nicht entsprechen). Bei Wettbewerbsinsatz, Sprüngen oder Überanspruchungen anderer Art besteht ebenfalls kein Garantiesanspruch.

Im Interesse einer langen Lebensdauer und Haltbarkeit der Komponenten müssen die Montagevorschriften der Hersteller (v.a. Drehmomente bei Schrauben) und die vorgeschriebene Wartungsintervalle genau eingehalten werden. Bei Nichteinhaltung der Montagevorschriften und Prüflintervalle erlischt die Garantie.

Bei folgenden Mängeln und Teilen besteht kein Garantiesanspruch:

Verschleißteile- die einem natürlichen nutzungsbedingten Verschleiß unterliegen - Teile, Komponenten, Baugruppen und Federelemente des Fahrrads (Dichtungen, Buchsen usw.) sind bei

unsachgemäßem Gebrauch oder bei Einsätzen mit Wettkampfcharakter von der Gewährleistung ausgeschlossen.

Mechanische Abnutzungen die auf normalem Verschleiß während der Nutzung beruhen (z.B.verschleiß der Kette, Ritzeln, Handgriffe, Bremsbeläge, Lackkratzer usw.) Abnorme Belastung, Fahrlässigkeit, unsachgemäße Verwendung und Missbrauch, Schäden infolge von Unfällen oder Kollisionen.

▲ HINWEIS

Der autorisierte Händler muß das Rad fahrbereit machen, so das die sichere Funktion gewährleistet ist. Der Händler hat eine Endkontrolle und Probefahrt durchzuführen.

VERLÄNGERTE GARANTIE FÜR FAHRRADRAHMEN

Die Firma KELLYS BICYCLES s.r.o. gewährleistet für den Rahmen des gekauften Fahrrads nach dem Verlauf der gesetzlich gegebenen 24-monatigen Garantiefrist eine verlängerte Garantie für den Erstbesitzer, angeführt in diesem Garantieschein für den Zeitraum von weiteren 36 Monaten, jedoch höchstens bis zu 60 Monaten vom Erwerbstag des Fahrrads vom Erstbesitzer, angeführt in diesem Garantieschein (weiter nur „verlängerte Garantie“), und dies unter folgenden Bedingungen:

- Beim Erstbesitzer angeführt in diesem Garantieschein muss es sich um eine natürliche Person handeln, welche das Fahrrad für seinen persönlichen Erholungsbedarf (nicht zum Zweck des Unternehmens, oder anderer Verdienstätigkeiten oder Rennbedarfs) gekauft hat und das Fahrrad für seinen persönlichen Erholungsbedarf nutzt; diese verlängerte Garantie ist unübertragbar auf eine weitere Person – falls der Erstbesitzer des Fahrrads die Eigentumsrechte zum Fahrrad auf eine weitere Person überträgt, erlöscht somit die verlängerte Garantie,
- Das Fahrrad wird im System der Firma KELLYS BICYCLES s.r.o. auf der Webseite www.kellysbike.com bis zu 60 Tagen vom Erwerb registriert und die registrierten Daten werden mit den Daten auf dem Garantieschein des Fahrrads übereinstimmen,
- Der Erstbesitzer legt bei der Reklamation ein korrekt ausgefülltes Original des Garantiescheins und das Originalbeleg über den Fahrraderwerb vor,
- Das Fahrrad wird während der gesamten Garantiefrist einschließlich der verlängerten Garantiefrist regelmäßigen jährlichen technischen Kontrollen in einer Fachwerkstatt unterzogen, mit Vermerk über diese Kontrollen im Garantieschein, wobei die erste Garantiekontrolle nach 100 km durchgeführt werden muss. Die Kosten für Komponenten, welche der gängigen Abnutzung bei der Fahrradnutzung unterliegen und bei der Garantiekontrolle ausgetauscht werden müssen und die Servicearbeiten damit verbunden, trägt der Käufer (Erstbesitzer),
- Das vorgelegte Fahrrad zur Reklamation muss in unveränderter Farbkombination sein und der reklamierte Rahmen darf nicht zum Zweck der Reklamation selbstständig (demontiert) vorgelegt werden. Die Komponenten oder Komponentenaufstellungen, falls diese während der Fahrradnutzung geändert werden, müssen in Übereinstimmung mit der ursprünglichen Fahrradspezifikation sein,
- Der Gegenstand der verlängerten Garantie ist nur die Rahmenkonstruktion, nicht der Rahmenlack,
- Die Kosten für Fahrradkomponenten, welche infolge der veränderten Rohrdurchmesser des getauschten Rahmen unvermeidlich ausgetauscht werden müssen und die Servicearbeiten damit verbunden, trägt der Käufer (Erstbesitzer),
- Die verlängerte Garantie bezieht sich nicht auf Karbonrahmen und bei vollständig gefederten

Rahmen bezieht sich die verlängerte Garantie nicht, sowohl auf die hintere Drosseleinheit, wie auch auf keine beweglichen Rahmeneinbettungen (Schwingen, Bolzen).

Eine unvermeidliche Voraussetzung für die Rechtsentstehung aus der verlängerten Garantie für den Fahrradrahmen ist nämlich, dass alle oben genannten Bedingungen ausnahmslos erfüllt werden. Falls welche auch immer der oben genannten Bedingungen nicht erfüllt wird, und zwar nur teilweise, entstehen keine Rechte aus der verlängerten Garantie.

Der Hersteller haftet dafür, dass er im Verlauf der verlängerten Garantiefrist die Kosten für den Rahmenumtausch, dessen Mangelursache ein Material- oder Produktionsfehler ist trägt. Der Hersteller erklärt ausdrücklich, dass im Verlauf der verlängerten Garantiefrist keine weiteren Rechte, als das Recht für den Rahmenumtausch am Fahrrad, unter den Bedingungen definiert in diesem Garantieschein im Kapitel „Verlängerte Garantie für Fahrradrahmen“ für den Käufer – oben genannten Erstbesitzer des Fahrrads - entstehen und der Hersteller keine weiteren Rechte durch die verlängerte Garantie gewährleistet.

Aus dem Grund der begrenzten Zugänglichkeit des Ursprungsmodells, was den reklamierten Rahmen angeht, kann die Lieferzeit für den neuen Rahmen länger als 30 Tage betragen, wobei sich der Hersteller verpflichtet, dass diese laut seinen Möglichkeit so kurz wie möglich sein wird. Der Hersteller behält das Recht vor, einen Rahmen aus der aktuellen Produktion mit ähnlichen technischen Parametern in gleicher Qualität, jedoch nicht gleicher Farbe zu liefern. Die Kontaktperson, bei der die verlängerte Garantie geltend gemacht wird ist der Fahrradverkäufer – der Verkäufer ist berechtigt zu entscheiden, ob die Reklamation anerkannt und wie diese erledigt wird.

Diese über den Standard hinausgehende Garantiefrist ist ein freiwilliger Akt der Firma KELLYS BICYCLES s.r.o. und auf diese beziehen sich die Bestimmungen aus dem BGB oder anderen allgemein gültigen Rechtsvorschriften nicht, jedoch gelten für diese ausschließlich die Bedingungen angeführt in diesem Garantieschein, im Kapitel „Verlängerte Garantie für Fahrradrahmen“.

Die Rechte aus der verlängerten Garantie für den Fahrradrahmen werden erlöschen, falls diese nicht im oben definierten Zeitraum der verlängerten Garantiefrist geltend gemacht werden.



Gentili clienti,

grazie per aver scelto una bicicletta Kellys. Per rendervi soddisfatti della vostra bicicletta e per rendere sicuro il suo utilizzo, vi preghiamo di leggere il presente manuale d'istruzioni. Vi aiuterà a prendere confidenza con la vostra bicicletta.

NOTE IMPORTANTI SUL MANUALE D'USO

Il presente manuale d'uso si rivolge agli utenti finali.

Conservare il manuale in modo da renderlo accessibile a tutti gli utenti della batteria e consegnarlo al proprietario successivo.

Il rivenditore della vostra bicicletta vi fornirà anche le revisioni e le riparazioni in garanzia di essa.

Il presente manuale d'uso o il manuale d'uso del produttore delle batterie allegato separatamente contengono importanti istruzioni di sicurezza e di funzionamento relative all'uso delle batterie e dei caricabatterie.

Per la vostra sicurezza e per un uso corretto della vostra bicicletta, leggere attentamente e seguire il presente manuale d'uso prima di utilizzarla.

CHE COS'È UNA BICICLETTA ELETTRICA

Una e-bike è una bicicletta con un sistema di trazione elettrica integrato che aiuta a pedalare. Rispetto ad una bicicletta classica, questo rende la guida molto più comoda e senza grande sforzo. La e-bike KELLYS utilizza un sistema di trazione elettrica SHIMANO STEPS o PANASONIC, con diversi livelli di potenza elettrica durante la pedalata, selezionabili tramite un comando posto sul manubrio. L'azionamento elettrico può essere anche completamente disattivato, mantenendo così la funzione di una bicicletta classica.

La bicicletta elettrica KELLYS è una EPAC (Electrically Power Assisted Cycle = "Bicicletta a pedalata assistita elettricamente") secondo la norma EN 15194 e si distingue da una bicicletta senza motore ausiliario. L'azionamento elettrico assiste durante la guida. La funzione del motore viene attivata pedalando. La potenza massima delle biciclette EPAC è di 250 W e la velocità massima della bicicletta

elettrica a motore EPAC è di 25 km/h. Una volta superata tale velocità, l'assistenza del motore si disattiva automaticamente. Quando il motore viene spento o la batteria si scarica, è possibile utilizzare l'e-bike come una bicicletta classica. Tutte le funzioni che dipendono dall'alimentazione della batteria, come le luci e il cambio elettrico, rimangono attive anche se il motore viene spento o la batteria passa in modo "batteria scarica", ma occorre tenere presente che si tratta di un modo di emergenza e dunque, bisogna ricaricare la batteria il prima possibile.

Le e-bike KELLYS utilizzano motori con una potenza di 250 W, poiché questo è il limite massimo previsto dal Decreto sulla circolazione stradale che soddisfa la normativa per il loro utilizzo nel traffico stradale. Le e-bike KELLYS possono quindi essere utilizzate nella circolazione stradale così come le altre biciclette.

Oltre al supporto alla pedalata, l'e-bike Kellys dispone anche della funzione di Assistenza alla camminata. Questa funzione permette di far muovere l'e-bike senza pedalare, ma solo fino a una velocità massima di 6 km/h. La funzione è utile, ad esempio, quando la e-bike con un carico viene spinta in salita.

Prima di guidare nella circolazione stradale, è necessario prendere conoscenza delle norme stradali, delle leggi, dei decreti e dei regolamenti vigenti nel Paese di utilizzo attuale della e-bike KELLYS.

PER GARANTIRE UNA GUIDA SICURA

⚠ AVVERTENZA

Durante la guida della bicicletta, concentratevi sulla guida stessa, sull'ambiente circostante e sul traffico. Non utilizzare dispositivi mobili durante la guida. Guardare ed usare il ciclocomputer può altresì distrarvi dall'ambiente circostante, utilizzatelo quindi solo in luoghi in cui non mettiate in pericolo voi stessi o le persone che vi circondano. (a velocità ridotte, in zone aperte e lontane dal traffico), a parte quando si seleziona la modalità di assistenza alla guida, che può essere effettuata senza lasciare il manubrio.

Prima di iniziare ad usare la bicicletta, assicuratevi che le ruote, l'attacco manubrio, il manubrio, la sella e il reggisella siano montati in modo sicuro sulla bicicletta. Qualora i componenti non siano montati in modo sicuro, la bicicletta potrebbe guastarsi durante il funzionamento, con il rischio di gravi lesioni.

MTB

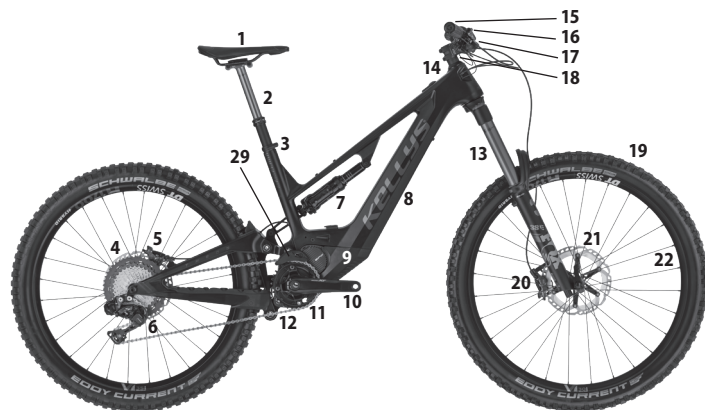

- | | |
|---|--|
| 1. Sella | 8. Batteria |
| 2. Reggisella | 9. Motore |
| 3. Fermo de la reggisella
(attacco rapido) | 10. Guarnitura |
| 4. Pacco pignoni
(cassetta) | 11. Corona |
| 5. Freno a disco posteriore | 12. Catena |
| 6. Cambio posteriore | 13. Forcella anteriore
(ammortizzata) |
| 7. Ammortizzatore | 14. Serie sterzo (componenti) |
| | 15. Curva manubrio |

CITY

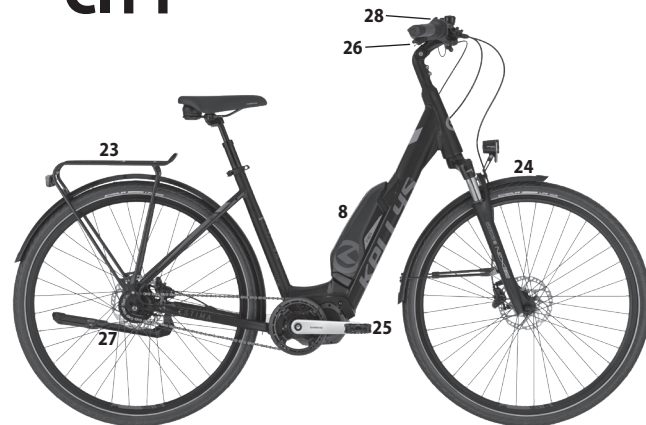

- | | |
|-----------------------------|--|
| 15. Comandi cambio | 25. Pedale |
| 16. Leve freno | 26. Display |
| 17. Attacco manubrio | 27. Cavalletto |
| 18. Pneumatico | 28. Interruttore della modalità
di assistenza |
| 19. Freno a disco anteriore | 29. Guida catena |
| 20. Disco freno | |
| 21. Cerchio | |
| 22. Portapacchi | |
| 23. Parafango anteriore | |

In caso di utilizzo della bicicletta con assistenza elettrica, assicuratevi di aver acquisito piena familiarità con le caratteristiche di avviamento della bicicletta prima di percorrere strade con più corsie per i veicoli e percorsi pedonali. La partenza improvvisa della bicicletta può causare un incidente.

Prima di guidare durante la notte, assicuratevi che le luci della vostra bicicletta funzionino correttamente e che non abbagliano gli altri utenti della strada.

⚠ AVVERTENZA

Al fine di garantire una guida sicura, seguire le istruzioni del manuale d'uso della bicicletta.

L'uso o l'impiego improprio possono provocare gravi lesioni, morte e danni materiali o di altro tipo!

Se la vostra bicicletta è dotata di un sistema elettronico Shimano Di2, consultate il sito web di Shimano per le informazioni tecniche su questo sistema: www.shimano.com.



REGOLAZIONE DELLA POSIZIONE DI SELLA, ATTACCO E MANUBRIO

Tutte le parti funzionali della bicicletta sono state impostate dal produttore e controllate dal vostro rivenditore, in modo da poter utilizzare la bicicletta subito dopo l'acquisto. Prima di utilizzare la bicicletta, regolate solo la posizione della sella e del manubrio. Regolate la sella e il manubrio in modo da garantire il massimo comfort, ma allo stesso tempo da comandare in modo sicuro gli elementi di frenata e di sterzo della bicicletta.

SELLA

REGOLAZIONE DELL'ALTEZZA DELLA SELLA

Sedersi sulla bicicletta, abbassare il più possibile la pedivella a terra. Posizionare il piede sul pedale in modo che il tallone poggi sul pedale. Quando la sella è regolata correttamente, la gamba deve essere estesa e leggermente piegata al ginocchio. Se la sella è troppo alta, si rischia di sollecitare eccessivamente i muscoli delle gambe e della schiena. Una posizione bassa della sella provoca una sollecitazione eccessiva del ginocchio e dei muscoli della coscia.

⚠ AVVERTENZA

L'altezza minima della sella, misurata perpendicolarmente al piano di terra, deve essere di almeno 635 mm.

REGOLAZIONE DELLA POSIZIONE E DELL'INCLINAZIONE DELLA SELLA

La posizione della sella più adatta è quella parallela al terreno. Provate diverse posizioni della sella e infine scegliete quella più adatta a voi. La sella può altresì essere spostata in avanti, nella direzione verso il manubrio, o all'indietro. È possibile regolare l'inclinazione e lo spostamento della sella con la vite di bloccaggio del tubo reggisella. Allentare la vite, far scorrere la sella in avanti o in dietro, posizionare l'inclinazione della sella ed avvitare la vite. Verificare che la vite sia propriamente serrata.

REGGISELLA TELESCOPICO

Il reggisella regolabile (telescopico) serve per regolare rapidamente l'altezza della sella in base al terreno o per facilitare la salita e la discesa dalla bicicletta. Si aziona con una leva dal manubrio. Premendo la leva del comando del reggisella e caricandola, il reggisella viene spinto in una posizione più bassa. Per estendere il reggisella, premere la leva di comando e alleggerire la sella.

Regolare la profondità di arretramento del reggisella in posizione completamente estesa come si fa con i reggisella fissi tradizionali.

⚠ AVVERTENZA

Il cavo bowden per il comando del reggisella che va dal manubrio al tubo della sella è, su alcune biciclette, fissato al telaio. In caso di spostamento della sella nel tubo sella, il morsetto del bowden deve essere allentato in modo che il bowden non sia troppo teso, non si rompa e non interferisca con il percorso della pedivella o della ruota. In alcune biciclette elettriche, i cavi passano e sono fissati all'interno del telaio e sono accessibili quando la batteria viene rimossa. Non tirare o spingere il reggisella quando si avverte una certa resistenza, per non danneggiare il bowden, il reggisella e il telaio.

MANUTENZIONE DEL REGGISELLA TELESCOPICO

PULIZIA / LUBRIFICAZIONE - la manutenzione regolare, soprattutto delle superfici di attrito, è importante per il corretto funzionamento del reggisella. Il parapolvere e la guarnizione, che impediscono allo sporco di raggiungere le superfici di attrito, non devono essere danneggiati e devono proteggere la superficie lungo l'intero perimetro. Mantenere pulite le superfici di scorrimento, eliminare la polvere o l'umidità con un panno morbido e lubrificare di nuovo dopo ogni corsa. Durante la pulizia del reggisella, assicurarsi che l'acqua non penetri nella fessura tra la parte interna e quella esterna. Per la pulizia non utilizzare mai detersivi ad alta pressione! L'umidità e la sporcizia all'interno del reggisella hanno un effetto negativo sul suo funzionamento. Per mantenere il reggisella perfettamente funzionante, seguire le seguenti istruzioni:

- Dopo ogni corsa, pulire le superfici di scorrimento del reggisella, del parapolvere e delle guarnizioni da sporcizia come polvere, umidità o fango.
- Ogni 25 ore di funzionamento (o sempre dopo aver guidato in condizioni estreme in ambienti umidi come fango, sabbia umida):

1. Lubrificare i parapolvere e le guarnizioni con olio di teflon.
2. Controllare se le parti del reggisella non siano danneggiate. Se si scopre che alcune parti sono usurate o danneggiate, sostituirle con parti originali nuove.

Ogni 50 ore di funzionamento, si consiglia di far revisionare il reggisella da un'officina qualificata.

⚠ AVVERTENZA IMPORTANTE

Sul reggisella è presente un segno che indica l'inserimento minimo del reggisella nel telaio. Questo segno di inserimento minimo del reggisella nel telaio non si deve vedere dopo l'inserimento. Non montare mai il reggisella sul telaio della bicicletta al di sotto di questo segno! Il bullone del morsetto della sella o il meccanismo di sgancio rapido del reggisella devono essere serrati in modo che il reggisella non possa essere ruotato nel telaio. Spostare la leva a sgancio rapido solo lateralmente in posizione APERTA o CHIUSA. Non girare la leva a sgancio rapido bloccata, potrebbe danneggiarsi!

⚠ AVVERTENZA

Se necessario, utilizzare la pasta di montaggio KLS per i componenti in carbonio. Rispettare le coppie di serraggio dei bulloni del morsetto della sella; in caso di serraggio eccessivo si rischia di danneggiare il telaio e/o il morsetto della sella.

ATTACCO E MANUBRIO

ATTACCO SENZA FILETTATURA (ATTACCO A-HEAD)

L'attacco manubrio di tipo "a-head" viene fissato al collo della forcella con 2 viti a brugola. L'altezza dell'attacco manubrio e del manubrio viene regolata inserendo degli anelli tra l'attacco manubrio e la serie sterzo, oppure sostituendo l'attacco manubrio con un altro di diversa inclinazione. Con attacco manubrio "a-head" si regola anche il gioco della serie sterzo.

Allentare le 2 viti a brugola sul morsetto dell'attacco manubrio che fissano l'attacco manubrio al collo della forcella e allo stesso tempo la vite della serie sterzo. Serrando o allentando questa vite si regola il gioco della serie sterzo in modo che la forcella ruoti leggermente ma il gruppo testa non abbia gioco. Serrare prima la vite della serie sterzo. A questo punto, regolare la direzione dell'attacco manubrio e serrare l'attacco manubrio con le 2 viti a brugola presenti sul morsetto dell'attacco manubrio.

Prima del serraggio, controllare:

- che le singole parti della serie sterzo si incastrino correttamente tra loro
- che il collo della forcella sia correttamente inserito nella serie sterzo.

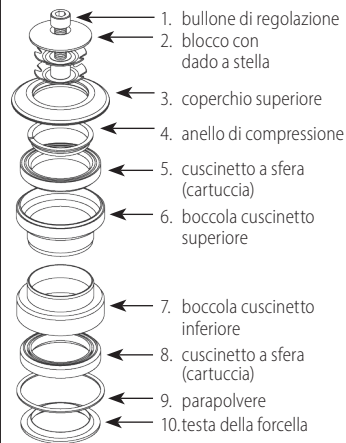
**COMPONENTI SERIE
STERZO A-HEAD****⚠ AVVERTENZA**

Prima della guida, verificare che le viti a brugola sul morsetto dell'attacco manubrio siano ben serrate. Per mantenere il corretto funzionamento della serie sterzo della bicicletta, è necessario lubrificarla periodicamente (a seconda della frequenza di guida) con il grasso appropriato. Lo smontaggio, il rimontaggio e il serraggio della serie sterzo in modo da mantenere la scorrevolezza dei cuscinetti richiede una certa esperienza; si consiglia pertanto di rivolgersi a un centro di assistenza professionale.

Se necessario, utilizzare la pasta di montaggio KLS per i componenti in carbonio. Osservare le coppie di serraggio delle viti dell'attacco manubrio e del manubrio; in caso di serraggio eccessivo, si rischia di danneggiare il telaio e/o il morsetto.

MANUTENZIONE DELLA BICICLETTA

Per garantire che la vostra bicicletta svolga la sua funzione in modo affidabile, vi ricordiamo che il suo utilizzo richiede una manutenzione. Controllare regolarmente che i dadi e le viti siano sufficientemente serrati.

Durante l'uso, la manutenzione e la manipolazione della bicicletta, non toccare le parti in movimento della stessa, come ruote, catene, dischi dei freni, pignoni e ingranaggi, pulegge del deragliatore, pedivelle, pneumatici, ecc. Possono verificarsi intrappolamenti e conseguenti lesioni. Allo stesso modo, non toccate le molle elicoidali delle sospensioni e le pinze dei freni; c'è il rischio di contusioni, tagli o altre lesioni. Durante l'uso, la manutenzione e la manipolazione della bicicletta, considerare il rischio specifico di intrappolamento e utilizzare la bicicletta tenendo presente questo rischio.

PEDIVELLE E PEDALI

Dopo i primi circa 20 km, serrare a fondo le pedivelle ed i pedali alle pedivelle. Controllare che le viti del deragliatore siano ben serrate. Per le pedivelle in cui l'asse centrale è integrato con la pedivella destra, verificare che le viti della pedivella sinistra siano ben serrate.

⚠ AVVERTENZA IMPORTANTE

La mancata verifica del serraggio delle pedivelle sull'asse del movimento centrale comporta il graduale allentamento delle pedivelle sull'asse e il danneggiamento irreparabile della pedivella. Il guasto può essere eliminato solo sostituendo le pedivelle. Se necessario, affidare lo smontaggio e la sostituzione delle pedivelle a una ciclofficina specializzata.

I pedali devono essere serrati saldamente alle pedivelle, cioè fino all'arresto in modo che il fissaggio dell'asse del pedale poggi sulla pedivella. Il serraggio dei pedali deve essere periodicamente controllato. In caso contrario, l'asse del pedale si allenterà dalla filettatura della pedivella, danneggiandola gradualmente. I difetti causati in questo modo non saranno riconosciuti in eventuali procedure di reclamo!

MONTAGGIO DEI PEDALI

I pedali sono di solito contrassegnati dalle lettere R - pedale destro e L - pedale sinistro sull'asse di ciascun pedale.

1. Prima del montaggio lubrificare le filettature dei pedali e delle pedivelle con lubrificante.
2. Avvitare il pedale destro (R) nella filettatura della pedivella destra (pedivella con ingranaggi) ruotando in senso orario dal lato in cui si trova il meccanismo di trasmissione della bicicletta. Procedere con cautela e fare attenzione a non danneggiare la filettatura!
3. Avvitare il pedale sinistro (L) nella filettatura della pedivella sinistra girando in senso antiorario dal lato in cui si trovano i dischi dei freni.
4. Serrare saldamente con una chiave. Verificare se il fissaggio dell'asse del pedale è appoggiato alla pedivella.

⚠ AVVERTENZA

I pedali automatici e i pedali in cui il piede è bloccato da clip con cinghie collegano saldamente il piede al pedale, consentendo una pedalata più efficiente e una maggiore stabilità durante la corsa. Questi pedali richiedono l'uso di scarpe da ciclismo speciali, adattate al meccanismo del pedale. L'uso di questo tipo di pedali richiede una certa abilità; pertanto, si consiglia di fare pratica nel bloccarli e sbloccarli prima di utilizzarli per la prima volta e di provarli in un luogo sicuro.

MOVIMENTO CENTRALE

Il movimento centrale deve ruotare senza attriti o giochi. Controllare periodicamente che entrambe le coppe del movimento centrale siano ben salde nel telaio e che i cuscinetti siano sufficientemente lubrificati con lubrificante.

SISTEMA DI CAMBIO

Il sistema di cambio è composto da leve del cambio (manopole girevoli del cambio), cavi di comando, deragliatore, corona centrale, pignoni del mozzo posteriore e catena. È impostato dal produttore, quindi non intervenire inutilmente sul sistema! Cambiare marcia solo quando si pedala in avanti. Mai cambiare marcia con forza!

La sua funzionalità dipende soprattutto dal facile scorrimento dei cavi del cambio nel bowden e dal sistema di ingranaggi (pignoni, corona, catena). Mantenere pulito il sistema di cambio, lubrificare i cavi con olio additivato con Teflon, che protegge i cavi dalla corrosione, ne garantisce la scorrevolezza e ne prolunga la durata.

DERAGLIATORE

Il deragliatore sposta la catena sui pignoni del mozzo posteriore, cambiando così il rapporto di trasmissione tra la corona centrale e i pignoni. Il cambio è azionato dalla leva del cambio destra (manopola girevole destra del cambio). Durante il funzionamento, il sistema di cambio potrebbe subire una mancata sintonizzazione.

DERAGLIATORE POSTERIORE

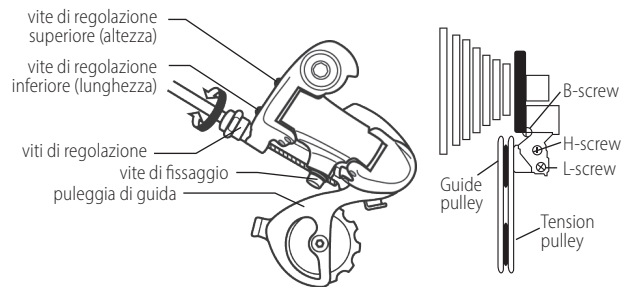

• REGOLAZIONE DELL'ARRESTO INFERIORE

Inserire la ruota dentata più piccola. Allentare la vite di bloccaggio del deragliatore con conseguente allentamento del cavo del cambio. Ruotare la vite di arresto inferiore (H, H-screw) per impostare la puleggia di guida del deragliatore sotto il bordo esterno della ruota dentata più piccola. Inserire il cavo del cambio nella scanalatura sotto la vite di bloccaggio del deragliatore, metterlo in tensione (bloccandolo con i morsetti) e serrare la vite.



• REGOLAZIONE DELL'ARRESTO SUPERIORE

Inserire la ruota dentata più grande. Ruotare la vite di arresto superiore (L, L -screw) per regolare la puleggia di guida del deragliatore in modo che si trovi sotto il centro della ruota dentata più grande. Effettuare il test spostando la catena in tutte le marce.

• REGOLAZIONE DELLA DISTANZA DELLA RUOTA DI GUIDA DALLA CASSETTA

Per un corretto funzionamento del cambio, deve essere impostata correttamente la distanza della puleggia guida (guide pulley) dalla ruota dentata più grande della cassetta posteriore. Utilizzare la vite B (B-screw) per regolare questa distanza. Prima di effettuare la regolazione, portare il deragliatore posteriore alla marcia più leggera (ruota più grande). Ruotando in senso orario si allontana la puleggia guida dalla ruota dentata, mentre ruotando in senso antiorario la si avvicina alla ruota dentata. La distanza corretta è di 5-6 mm. Per verificare la corretta impostazione, passare dalla seconda più grande ruota dentata alla ruota dentata più grande. Il cambio deve essere fluido e senza inutili sfregamenti della catena sulla ruota dentata più grande.

• SINTONIZZAZIONE DEL DERAGLIATORE

Sollevarla ruota posteriore e girare le pedivelle. Ruotare la vite di regolazione del deragliatore (tramite la quale viene condotto il bowden con il cavo nel deragliatore) fino a ottenere uno scorrimento fluido della catena senza rumori fastidiosi.

⚠ AVVERTENZA IMPORTANTE

Prima di partire, verificare la corretta regolazione degli arresti del deragliatore. Se l'arresto superiore viene allentato, la puleggia del deragliatore può incastrarsi nella raggiatura della ruota, con il rischio di gravi lesioni oltre che di danni alla raggiatura e al deragliatore.

CATENA

La catena trasmette la potenza dalla pedivella con la corona attraverso le ruote dentate alla ruota posteriore. È una delle parti più sollecitate della bicicletta, quindi prestate particolare attenzione alla manutenzione della catena. La corretta tensione della catena è garantita dal deragliatore posteriore. Pulire regolarmente la catena da detriti meccanici, come polvere o fango, e lubrificarla con un lubrificante che non legghi polvere e altri detriti: questo prolungherà la vita della catena. Si consiglia di utilizzare un lubrificante per lubrificare la catena in base alle condizioni atmosferiche e all'ambiente in cui si pedala; il rivenditore vi consiglierà un lubrificante adatto. La pedalata allunga gradualmente

le maglie della catena. Una catena usurata o danneggiata può successivamente danneggiare le ruote dentate e la corona.

Se si utilizza la bicicletta in condizioni atmosferiche non ottimali, soprattutto se bagnata, la catena dovrebbe essere sostituita dopo circa 1000 km. Sostituire la catena usurata con una nuova dello stesso tipo e dello stesso numero di maglie della catena originale.

IMPIANTO FRENANTE

L'impianto frenante, composto da leve dei freni, tubi idraulici, dischi dei freni, pastiglie e pinze dei freni, è una delle parti più importanti della bicicletta. Premere la leva destra del freno per azionare il freno posteriore, premere la leva sinistra del freno per azionare il freno anteriore.

I freni vengono impostati dal costruttore, perciò non interferire con l'impianto frenante a meno che non sia necessario per la vostra sicurezza! Controllare regolarmente l'usura delle superfici di attrito, mantenere pulite le guarnizioni dei freni, le pinze e i dischi. Se l'impianto frenante non è perfettamente funzionante, è necessario regolare nuovamente i freni o rivolgersi a una ciclofficina specializzata.

REGOLAZIONE DELLA POSIZIONE DELLE LEVE DEI FRENI

Per comandare perfettamente i freni e utilizzarli in modo sicuro, è possibile regolare la posizione delle leve dei freni sul manubrio:

1. Allentare le viti sulla presa della leva del freno.
2. Regolare la posizione più appropriata delle leve dei freni sul manubrio per consentire un perfetto controllo. Serrare nuovamente le viti sul la presa della leva del freno.

REGOLAZIONE DELLA POSIZIONE-DISTANZA DELLE LEVE DEI FRENI DAL MANUBRIO

La vite di regolazione della distanza della leva del freno dal manubrio si trova all'interno della leva del freno. Regolare la distanza della leva del freno dal manubrio in base al tipo di freni:

- con la vite a brugola situata all'interno della leva del freno, oppure
- con una vite di regolazione integrata nella leva del freno (la versione dipende dal tipo e dal produttore dei freni).

**⚠ AVVERTENZA**

Prestare particolare attenzione alla fregatura in condizioni di bagnato: la distanza di frenatura della bicicletta si allunga! Assicuratevi che l'impianto frenante della vostra bicicletta sia perfettamente funzionante prima di ogni corsa.

FRENI A DISCO IDRAULICI

I freni a disco della vostra bicicletta sono impostati dal produttore e controllati dal rivenditore, in modo che voi possiate usare la vostra bicicletta in tutta sicurezza.

Ruotare la vite di regolazione o la brugola per avvicinare la leva del freno al manubrio o, al contrario, per allontanarla dal manubrio.

MANUTENZIONE DEI FRENI A DISCO

Se non si dispone dell'esperienza e degli strumenti necessari, si consiglia di rivolgersi a un servizio professionale. Un intervento non professionale sul sistema può ridurre le prestazioni di frenatura o causare un guasto ai freni.

DISCOI DEI FRENI

Controllare regolarmente le condizioni dei dischi dei freni. La frenatura provoca l'usura del disco e la formazione di scanalature indesiderate. Sostituire un disco danneggiato con uno nuovo.

⚠ AVVERTENZA

È importante regolare la pinza del freno in modo che la guarnizione del freno entri in contatto con il disco solo durante la frenata, altrimenti si verificherà un'usura eccessiva della guarnizione del freno, il surriscaldamento del disco e la resistenza all'inerzia durante la guida.

GUARNIZIONI DEI FRENI

Con la frenata si consumano le guarnizioni dei freni e l'effetto frenante gradualmente diminuisce.

Se i freni sono rumorosi durante la frenata o se si nota una diminuzione delle prestazioni dei freni, è possibile che le pastiglie dei freni siano usurate e debbano essere sostituite. Il rivenditore vi consiglierà il tipo di guarnizione dei freni più adatto.

SOSTITUZIONE DEL LIQUIDO DEI FRENI

Se l'aria è penetrata nel sistema idraulico dei freni, può causare una riduzione delle prestazioni di frenata o un guasto ai freni. L'impianto frenante deve quindi essere spurgato o riempito con nuovo liquido per freni. I fluidi dei freni si degradano con il tempo e quindi le loro caratteristiche operative si deteriorano, con conseguente riduzione dell'efficacia dei freni. Si consiglia pertanto di sostituire questi fluidi almeno una volta all'anno, salvo diversa indicazione del produttore.

⚠ AVVERTENZA

L'impianto idraulico dei freni a disco viene riempito con un liquido per freni standard o con olio minerale. Questi liquidi per freni non devono mescolarsi tra loro. Per il rabbocco o la sostituzione del liquido dei freni nell'impianto frenante idraulico, utilizzare esclusivamente il tipo di liquido dei freni raccomandato dal produttore! Il cambio del liquido dei freni o la sostituzione del tubo dei freni idraulici richiedono abilità e gli strumenti giusti; quindi, è bene che questi interventi siano eseguiti da meccanici qualificati in un'officina specializzata.

⚠ AVVERTENZA

I liquidi dei freni possono causare irritazioni cutanee, pertanto si consiglia di non aprire l'impianto frenante idraulico chiuso.

PULIZIA DEI FRENI A DISCO

Mantenere puliti il disco, i freni e le pastiglie dei freni. Se il disco del freno è contaminato da olio o altri lubrificanti, sgrassarlo immediatamente (preferibilmente con un prodotto progettato per sgrassare i dischi dei freni). Quando si sgrassano i dischi, assicurarsi che lo sgrassante non entri in contatto con altre parti della bicicletta (in particolare il telaio, i pneumatici e la forcella: ciò potrebbe danneggiare la vernice o la gomma, riducendo così la durata di questi componenti). Se le pastiglie dei freni sono contaminate dal liquido dei freni, devono essere sostituite con pastiglie nuove!

⚠ AVVERTENZA IMPORTANTE

1. Verificare sempre il perfetto funzionamento dell'impianto frenante prima di ogni corsa. Premere più volte la leva del freno per verificare che l'impianto frenante funzioni correttamente.
2. Controllare periodicamente che tutti i bulloni dell'impianto frenante siano ben serrati. I bulloni allentati possono causare il malfunzionamento dell'impianto frenante.
3. Il disco e i freni si surriscaldano durante la frenata. Non toccateli: si rischia di ustionarsi!
4. Imparate ad usare correttamente i freni della vostra bicicletta. Una frenata troppo brusca con il freno anteriore può comportare la caduta e l'infortunio. Se i freni non sono impostati correttamente o vengono utilizzati in modo errato, possono verificarsi gravi lesioni.
5. I freni a disco sono impostati in fabbrica in modo che i dischi si posizionino perfettamente sul disco; tuttavia, il freno a disco deve essere rodato per ottenere le migliori prestazioni di frenata. Azionare il freno con alcuni brevi cicli di frenata leggera o moderata. Eseguire il rodaggio dei freni solo su una superficie sicura, piana e priva di traffico.

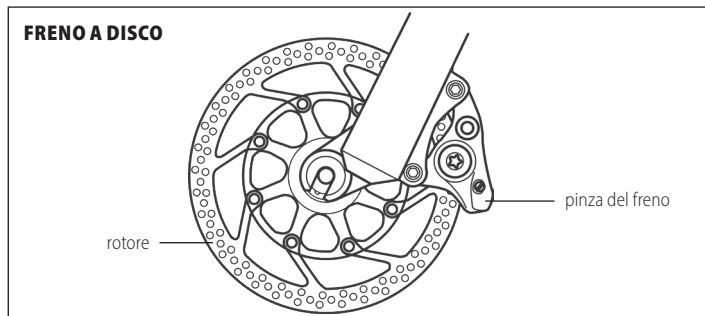
**RUOTA ANTERIORE E POSTERIORE**

Prima di partire, verificare sempre che la ruota sia bloccata in modo sicuro con il bloccaggio rapido, cioè che la leva del bloccaggio rapido sia in posizione di chiusa (CLOSE). Quando si blocca la ruota sul telaio o sulla forcella, procedere come segue: inserire l'asse del bloccaggio rapido nel mozzo della ruota.

Assicurarsi che le molle siano orientate correttamente (le estremità più larghe delle molle sono rivolte verso l'esterno, cioè verso il dado/leva. Le estremità strette sono rivolte l'una verso l'altra). Avvitare l'asse del meccanismo di bloccaggio rapido sul dado di serraggio in senso orario. Il meccanismo di bloccaggio rapido consente di montare e smontare le ruote in modo semplice e veloce, senza l'uso di attrezzi. Prima della guida, verificare che la ruota sia centrata nella forcella. Serrare il dado del dispositivo di bloccaggio rapido in modo che la leva di bloccaggio opponga resistenza durante la chiusura. Quando il meccanismo di bloccaggio rapido si chiude in posizione di blocco, deve premere le estremità della forcella. Muovete la leva di bloccaggio rapido solo lateralmente, in posizione aperta o chiusa (CLOSE). Non girate mai la leva di bloccaggio rapido chiusa, perché si rischia di danneggiarla!

Se le ruote della bicicletta sono fissate con assi fissi (tipo: thru axle), assicuratevi che questi assi siano sufficientemente serrati. In questo tipo di bloccaggio, per rimuovere la ruota è necessario prima svitare ed estrarre completamente l'asse.

Controllare periodicamente i mozzi delle ruote, soprattutto dopo aver guidato in condizioni di bagnato e fango. L'asse del mozzo deve ruotare senza attriti o giochi. Se ciò non avviene anche dopo la regolazione con i coni e i controdadi dell'asse, è necessario smontare il mozzo, pulire le piste di scorrimento delle sfere e le sfere stesse, lubrificare con un nuovo lubrificante adatto e rimontare e regolare il mozzo. Se non avete esperienza nello smontaggio dei mozzi, data la complessità di tale operazione, vi consigliamo di rivolgervi a un servizio di assistenza professionale.

CERCHIONI

Prima di partire, verificare che le ruote della bicicletta siano correttamente centrate e che i cerchioni non siano danneggiati. L'uso o gli urti possono causare ammaccature e crepe nel cerchione. È pericoloso pedalare su un cerchione danneggiato: sostituire il cerchione danneggiato!

PNEUMATICI

Non guidate mai con pneumatici sottogonfiati o sovrargonfiati. Rispettare i valori di gonfiaggio raccomandati indicati sui fianchi di ogni pneumatico. Conversione delle unità di pressione indicate sugli pneumatici: 100 kPa = 14,22 P.S.I. = 1 bar = 1 at

In caso di foratura, sostituire sempre la camera d'aria danneggiata con una nuova con gli stessi parametri - le dimensioni sono indicate su ogni camera d'aria o sul fianco dello pneumatico.



Prima di installare una nuova camera d'aria, ispezionare lo pneumatico all'interno e all'esterno dell'intera circonferenza, nonché il cerchione intorno alla circonferenza, e rimuovere eventuali sporchie o corpi estranei che avrebbero potuto causare il difetto per evitare eventuali danni alla nuova camera d'aria. In caso di crepe o altri danni allo pneumatico, questo deve essere sostituito immediatamente con un pneumatico nuovo delle stesse caratteristiche.

TELAIO E FORCELLA ANTERIORE

Controllare regolarmente se il telaio e la forcella della bicicletta non siano danneggiati. I danni al telaio o alla forcella (piegatura o rottura dei tubi o delle saldature) si verificano soprattutto in caso di caduta. Non continuare a utilizzare un telaio o una forcella danneggiati, si rischiano gravi lesioni!

TELAIO IN COMPOSITO DI CARBONIO

Il composito di carbonio conferisce al telaio un'elevata resistenza, un peso ridotto, uno smorzamento delle vibrazioni e quindi garantisce le migliori caratteristiche di guida. Nonostante queste caratteristiche, in caso di sovraccarico o di urto, la struttura in carbonio può subire danni e incrinarsi.

⚠ AVVERTENZA IMPORTANTE

Se utilizzati correttamente, i telai in composito hanno una durata a fatica superiore a quella dei telai in metallo. Tuttavia, è necessario controllare periodicamente il telaio, soprattutto dopo un impatto o un incidente. Se si riscontrano danni come crepe, non utilizzare più il telaio! Prestare attenzione quando si montano i componenti su un telaio in composito, in particolare quando si serrano le viti del sottotelaio, le viti del meccanismo della sospensione posteriore o dell'asse posteriore. Rispettare le coppie di serraggio consigliate!

Non esporre il telaio in carbonio o qualsiasi altro componente a temperature elevate o estremamente basse, poiché ciò potrebbe causare cambiamenti strutturali nel materiale e conseguenti crepe. I danni al carbonio potrebbero non essere visibili, pertanto si consiglia di sostituire tutti i componenti in carbonio che sono stati sottoposti a temperature estreme o a impatti significativi, anche se il danno potrebbe non essere visibile all'occhio.

⚠ AVVERTENZA

Se utilizzate un cavalletto per la manutenzione della bicicletta, non montate mai la bicicletta sul

telaio: la compressione del telaio può incrinare il materiale composito.

Per gli interventi che richiedono l'uso di strumenti speciali, si consiglia di rivolgersi a un'officina specializzata in riparazioni di biciclette.

FORCELLA AMMORTIZZATA

Se la vostra bicicletta è dotata di una forcella ammortizzata, seguire le seguenti istruzioni:

REGOLAZIONE DELLA RIGIDITÀ DI AMMORTIZZAZIONE

1. FORCELLA A MOLLA

L'unità di regolazione della rigidità della forcella ammortizzata si trova nella parte superiore della gamba destra della forcella. Su una forcella ammortizzata dotata di blocco dell'ammortizzazione (Lockout), l'unità di regolazione della rigidità si trova sul gambale sinistro della forcella. Ruotando gradualmente in senso orario si imposta una maggiore durezza della forcella, ruotando in senso antiorario si diminuisce la durezza della forcella.

2. FORCELLA AD ARIA

La rigidità della sospensione delle forcelle pneumatiche viene regolata gonfiando l'aria nella camera d'aria della forcella. La valvola di gonfiaggio si trova nella parte superiore del gambale sinistro della forcella.

La pressione nella forcella deve essere impostata in base al vostro peso operativo (il vostro peso con i vestiti e gli altri attrezzi che userete durante la corsa).

REGOLAZIONE DELLA DUREZZA DELLA FORCELLA CON SAG

SAG indica l'immersione delle gambe interne della forcella nelle gambe inferiori. Questo valore è indicato come percentuale della corsa totale della forcella. Su una delle gambe c'è un collare di gomma, di solito di un colore vivo, che va fatto scorrere fino all'arresto contro le guarnizioni sulla parte superiore delle gambe inferiori. Caricare la bicicletta liberamente (sedersi lentamente sulla bicicletta e alzarsi lentamente dalla sella in modo che i piedi rimangano sui pedali, non comprimere o caricare la



forcella in altro modo), smontare la bicicletta con attenzione e misurare la profondità di immersione. Il SAG deve essere impostato in base alla disciplina che si sta praticando:

- per una migliore efficienza di pedalata scegliere un'impostazione più dura (15% - 20% SAG)
- per un migliore assorbimento di grandi irregolarità del terreno, scegliere un'impostazione più morbida (20% - 25% SAG)

Per alcuni modelli di forcella, i valori di pressione consigliati in base al peso sono indicati direttamente sulle forcelle.

⚠ AVVERTENZA

La forcella viene regolata dal produttore e controllata dal rivenditore. Per gonfiare la forcella è necessaria una speciale pompa ad alta pressione per forcelle ad aria con un manometro. La regolazione e il gonfiaggio della forcella richiedono abilità e gli strumenti adatti; pertanto, si consiglia di rivolgersi ad una ciclofficina professionale.

BLOCCO DELLA SOSPENSIONE DELLA FORCELLA (LOCKOUT)

Alcune forcelle sono dotate di un sistema di blocco idraulico della sospensione della forcella. Il blocco della forcella consente di ridurre l'oscillazione della forcella durante la pedalata, ottenendo così una pedalata più efficiente, soprattutto in salita o in fase di sprint.

L'unità di regolazione del blocco della sospensione della forcella si trova nella parte superiore della gamba destra della forcella. Il blocco è azionato da una leva (contrassegnata dalla dicitura Lockout). Ruotando in senso orario si blocca la sospensione della forcella, ruotando in senso antiorario si sblocca la sospensione e la forcella funziona in modalità normale.

⚠ AVVERTENZA IMPORTANTE

Il blocco della sospensione della forcella è destinato principalmente alla guida su terreni meno impegnativi. Durante la guida su terreni impegnativi, la forcella deve essere sbloccata, altrimenti il sistema di bloccaggio della forcella può essere danneggiato!

SMORZAMENTO IN ESTENSIONE (REBOUND)

Il regolatore dello smorzamento in estensione della forcella imposta la velocità con cui la forcella ritorna alla sua posizione originale dopo essere stata premuta. Il comando del Rebound si trova nella parte inferiore del gambale destro della forcella. Ruotando il comando in senso orario (vista dalla parte inferiore della forcella) si rallenta la velocità di ritorno nella posizione originale (contrassegnata con + sulla forcella). Ruotando in senso antiorario si aumenta la velocità (contrassegnata da - sulla forcella). Uno smorzamento in estensione troppo lento può far sì che la forcella "non tenga il passo" con le asperità del terreno; viceversa, un'estensione troppo rapida fa sì che la forcella torni indietro troppo velocemente, vanificando così lo scopo della funzione di smorzamento in estensione.

MANUTENZIONE DELLA FORCELLA

PULIZIA / LUBRIFICAZIONE - per un corretto funzionamento della forcella è importante una manutenzione periodica, in particolare delle superfici di attrito tra le gambe interne ed esterne della forcella. Il parapolvere e la guarnizione, che impediscono allo sporco di raggiungere le superfici di attrito, non possono essere rotti e devono proteggere le superfici di attrito su tutto il perimetro. Mantenere pulite le superfici di scorrimento delle gambe interne, eliminare la polvere o l'umidità con un panno morbido e lubrificarle nuovamente dopo ogni corsa. Per pulire la forcella esterna, utilizzare una soluzione detergente e una spazzola morbida. Durante la pulizia della forcella, fare attenzione che l'acqua non penetri nello spazio tra le gambe interne ed esterne. Non utilizzare mai detergenti ad alta pressione per la pulizia! L'umidità e la sporcizia all'interno della forcella ne compromettono il funzionamento; la sporcizia nella forcella provoca un maggiore attrito tra le boccole e i piedini interni della forcella, riducendo così la durata delle singole parti della forcella.

Per mantenere un perfetto funzionamento della forcella, seguire le seguenti istruzioni:

- Dopo ogni corsa, pulire le gambe interne della forcella, il parapolvere e le guarnizioni interne delle gambe della forcella da detriti come polvere, umidità o fango.
- Ogni 25 ore di funzionamento (o sempre dopo aver guidato in condizioni estreme in ambienti umidi come fango, sabbia bagnata):

1. Lubrificare il parapolvere e le guarnizioni con olio di Teflon.
2. Verificare che tutti i bulloni della forcella siano sufficientemente serrati.
3. Controllare se le parti della forcella siano danneggiate. Se le parti della forcella sono usurate



o danneggiate, sostituirle con parti originali nuove. Non utilizzate mai una forcella danneggiata!

- Ogni 50 ore di funzionamento - far revisionare la forcella da un'officina qualificata (SERVIZIO 1)
- Ogni 100 ore di funzionamento - far revisionare la forcella da un'officina qualificata (SERVIZIO 2)

SERVIZIO 1 - manutenzione consigliata: controllare la funzionalità della forcella, pulire e lubrificare le boccole, lubrificare il cablaggio di controllo del bloccaggio della forcella, controllare le coppie di serraggio, controllare la pressione dell'aria, controllare le condizioni della forcella - usura delle gambe, danni alle parti della forcella.

SERVIZIO 2 - manutenzione consigliata: SERVIZIO 1 + smontaggio della forcella, pulizia di tutte le parti della forcella, lubrificazione della protezione antipolvere e degli anelli d'olio, lubrificazione del comando di bloccaggio della forcella, controllo delle guarnizioni della valvola dell'aria e della pressione dell'aria, controllo delle coppie di serraggio.

⚠ AVVERTENZA

Per la lubrificazione della forcella utilizzare olio al teflon e lubrificanti contenenti teflon. Non utilizzare lubrificanti contenenti litio, perché potrebbero danneggiare alcune parti interne della forcella. In caso di interventi di manutenzione che richiedano l'uso di strumenti speciali, come lo smontaggio della forcella, la sostituzione delle boccole della forcella, ecc. si consiglia di rivolgersi a una ciclofficina professionale.

UNITÀ DI SOSPENSIONE POSTERIORE - AMMORTIZZATORE

Se la bicicletta è dotata di una sospensione posteriore, procedere come segue:

REGOLAZIONE DELLA RIGIDITÀ DELLE SOSPENSIONI

La rigidità delle sospensioni degli ammortizzatori pneumatici viene regolata gonfiando l'aria nella camera d'aria dell'ammortizzatore.

La pressione dell'ammortizzatore viene regolata in base al peso del ciclista. Se si tratta di un ammortizzatore pneumatico, per la pressione valgono gli stessi parametri di regolazione delle forcelle pneumatiche. Se l'ammortizzatore è a molla, la rigidità della molla viene impostata precaricando (comprimendo) la molla. La molla viene compressa ruotando il dado che si trova

all'estremità della molla. La molla deve avere un precarico costante. Non utilizzare la bicicletta se la molla dell'ammortizzatore è allentata o non si adatta perfettamente alle superfici di appoggio dell'ammortizzatore.

⚠ AVVERTENZA

L'ammortizzatore viene regolato dal costruttore e controllato dal rivenditore. Per gonfiare l'ammortizzatore è necessaria una speciale pompa ad alta pressione con manometro. La regolazione e il gonfiaggio dell'ammortizzatore richiedono abilità e strumenti adeguati; pertanto, si consiglia di rivolgersi a una ciclofficina professionale.

BLOCCO DELLA SOSPENSIONE DELL'AMMORTIZZATORE (LOCKOUT)

La funzione Lockout consente di bloccare la sospensione dell'ammortizzatore per una pedalata più efficace in salita o su terreni più leggeri. Il blocco della sospensione dell'ammortizzatore è controllato da una leva posta sul lato inferiore dell'ammortizzatore - ha 2 posizioni: ruotando la leva in posizione di "blocco" si blocca la sospensione dell'ammortizzatore, ruotandola sul lato opposto si sblocca l'ammortizzatore e funziona in modalità sospensione.

⚠ AVVERTENZA

L'uso prolungato della sospensione con ammortizzatore bloccato può causare l'usura prematura dell'ammortizzatore.

SMORZAMENTO IN ESTENSIONE DELL'AMMORTIZZATORE (REBOUND)

Il regolatore dello smorzamento in estensione Rebound regola la velocità con cui l'ammortizzatore ritorna alla sua posizione originale quando viene compresso.

Il comando del Rebound si trova nella parte superiore dell'ammortizzatore. Ruotando il comando in senso orario si rallenta la velocità di ritorno alla posizione originale. Ruotando in senso antiorario la velocità aumenta.

⚠ AVVERTENZA

Non superare i valori di pressione massima indicati sull'ammortizzatore!

Non smontare mai l'ammortizzatore! Se si sospetta che l'ammortizzatore non funzioni correttamente, perda olio, perda la capacità di assorbire gli urti o produca rumori anomali sotto carico, si consiglia di rivolgersi a un centro di assistenza qualificato. Prima di ogni corsa, verificare che i bulloni che fissano l'ammortizzatore al telaio siano serrati. Mantenere pulito l'ammortizzatore, eliminando la polvere o l'umidità con un panno morbido dopo ogni corsa. Non utilizzare mai strumenti ad alta pressione per la pulizia!

MANUTENZIONE DELL'AMMORTIZZATORE:

- Dopo ogni corsa, pulire le superfici di scorrimento dell'ammortizzatore e le guarnizioni da detriti come polvere, umidità o fango.
- Ogni 25 ore di funzionamento (o sempre dopo aver guidato in condizioni estreme in ambienti umidi come fango, sabbia bagnata):
 1. Lubrificare il pistone dell'ammortizzatore, la guarnizione e i giunti mobili dell'ammortizzatore con olio al teflon.
 2. Verificare che non vi siano danni alle parti dell'ammortizzatore. Non guidate mai con un ammortizzatore danneggiato!
- Ogni 50 ore di funzionamento, si consiglia di far revisionare l'ammortizzatore da una ciclofficina professionale.

PORTAPACCHI POSTERIORE

- Se il telaio della bicicletta è dotato di fori per il montaggio di un portapacchi, è possibile montare un portapacchi posteriore.
- Utilizzare sempre un portapacchi/seggolino per bambini compatibile con il tipo di telaio.
- Seguire sempre le istruzioni del produttore del portapacchi/seggolino e non sovraccaricare il portapacchi/ seggolino.
- Non sovraccaricare mai la bicicletta. Il peso totale del ciclista con la bicicletta, gli accessori e i bagagli non deve superare il peso massimo consentito indicato sul telaio della e-bike.

MONTAGGIO DEL CAVALLETTO

Su alcuni modelli, sul supporto sinistro della catena sono previsti dei fori per il montaggio di un

cavalletto speciale. Se non c'è la predisposizione per il montaggio del cavalletto sulla bicicletta e si vuole comunque montare un altro tipo di cavalletto, assicurarsi che il suo montaggio o utilizzo non danneggi il telaio, i tubi dei freni o i cavi elettrici e che il cavalletto che si intende utilizzare sia sufficientemente robusto per il peso della e-bike.

MONTAGGIO DEL CARRELLO APPENDICE

Le bici Kellys non sono specificamente adatte all'uso di un carrello appendice o di una bici a rimorchio. Quando si utilizzano i suddetti o simili accessori, seguire le istruzioni del produttore del carrello appendice o di una bici a rimorchio.

Non sovraccaricare la bicicletta!

⚠ AVVERTENZA IMPORTANTE

Se utilizzate la vostra bicicletta su strada in condizioni di visibilità ridotta, dovete dotarla di luci e catarifrangenti secondo le norme vigenti nel Paese in cui viene utilizzata.

Durante l'uso della bicicletta indossate sempre il casco! La maggior parte degli incidenti ciclistici provoca lesioni alla testa. Durante l'acquisto di un casco, assicuratevi che sia della misura giusta; il casco deve calzare correttamente sulla testa, non deve mai essere stretto. Acquistate un casco con un meccanismo di bloccaggio regolabile che lo fissi saldamente alla testa.

UTILIZZO SICURO DEL PRODOTTO

⚠ AVVERTENZA

Smontare la batteria prima di montare le parti sulla bicicletta. La mancata osservanza di questa precauzione può provocare scosse elettriche.

Non spostare la bicicletta mentre si carica la batteria installata sulla bicicletta. La spina di rete del caricabatterie potrebbe quindi allentarsi. Una spina del caricabatterie allentata o non completamente inserita nella presa di corrente comporta il rischio di incendio.

Quando si utilizza questo prodotto, assicurarsi di seguire le istruzioni contenute nelle istruzioni



per l'uso. Inoltre, si raccomanda di utilizzare solo ricambi originali secondo le specifiche originali o quelle raccomandate dal produttore. Se i bulloni e i dadi vengono lasciati allentati o se il prodotto si danneggia, la bicicletta potrebbe improvvisamente cedere durante la guida, con il rischio di gravi lesioni.

Non smontare il prodotto. Qualsiasi intervento non professionale può causare lesioni personali.

⚠ NOTA

Coprite tutti i connettori che non vengono utilizzati. Assicurarsi che tutti i connettori siano asciutti e che siano asciutti dopo essere stati utilizzati in un ambiente umido o dopo essere stati lavati. In caso contrario, l'acqua piovana o la condensa potrebbero causare la corrosione dei componenti e quindi il guasto del motore e della batteria. In particolare, la corrosione dei contatti può provocare un cortocircuito e quindi un rischio di incendio o altri danni ai componenti elettrici.

Il prodotto è stato progettato per essere impermeabile e resistente alle condizioni di guida sul bagnato. Tuttavia, non metterlo volontariamente in acqua.

Consultare il rivenditore per installare e impostare il prodotto.

Non girare la bicicletta al contrario. Si possono verificare danni al computer della bicicletta o all'interruttore del cambio.

Maneggiare il prodotto con cura per evitare qualsiasi impatto.

Sebbene la bicicletta con la batteria rimossa funzioni come una bicicletta standard, la luce non si accende quando è collegata al sistema di alimentazione elettrica e se si utilizza il cambio elettronico le marce non cambiano. Tenete presente che in alcuni Paesi dell'Unione Europea l'utilizzo della bicicletta in tali condizioni viene considerato come una violazione del codice della strada.

⚠ AVVERTENZA

In caso di malfunzionamenti o problemi, contattare il rivenditore. Non tentare mai di modificare il sistema da soli, perché così facendo si potrebbero causare problemi di funzionamento.

CORSA IN E-BIKE

1. Accendere l'alimentazione. Non appoggiare i piedi sui pedali mentre si accende l'azionamento. Potrebbe verificarsi un errore del sistema.
2. Selezionare la modalità di assistenza preferita.
3. La modalità di assistenza entra in funzione quando i pedali iniziano a girare.
4. Cambiare la modalità di assistenza in base alle condizioni di guida.
5. Spegnerne l'alimentazione quando la bicicletta viene parcheggiata.

⚠ AVVERTENZA

Le chiavi che vi sono state consegnate al momento dell'acquisto della bicicletta vanno tenute pulite e protette dalla corrosione. Conservate una fotografia della chiave con il numero sulla parte metallica visibile in caso di smarrimento. Se necessario, verrà creata una nuova chiave in base a questi dati.

SENSORE DI VELOCITÀ

Il sensore di velocità misura la velocità di rotazione delle ruote e invia segnali al display. Lo spazio tra il sensore di velocità e il raggio magnetico deve essere compreso tra 1 mm e 15 mm (PANASONIC) o tra 3 mm e 17 mm (Shimano). Se la distanza è inferiore a questi valori o se il sensore di velocità non è montato, il display non visualizzerà la velocità e l'azionamento ausiliario non funzionerà correttamente.

⚠ AVVERTENZA

Quando si va in bicicletta è necessario tenere entrambe le mani sul manubrio. Quando si guida senza le mani sul manubrio, la bicicletta rischia di muoversi in modo incontrollato.

⚠ AVVERTENZA IMPORTANTE

Per informazioni sull'uso e sulle impostazioni dei prodotti non contenute nel manuale di istruzioni, rivolgersi al luogo di acquisto o al rivenditore di biciclette. Il manuale d'uso originale dei sistemi Shimano, così come i manuali dei rivenditori per i meccanici professionisti ed esperti, sono disponibili sul sito web del produttore all'indirizzo <http://si.shimano.com>.



Non smontare o modificare questo prodotto. Utilizzare questo prodotto in conformità alle leggi e alle normative locali.

Questo manuale o il manuale del produttore delle batterie allegato separatamente contengono importanti istruzioni di sicurezza e di funzionamento per l'uso delle batterie e dei caricabatterie.

Per sicurezza, leggere attentamente il presente manuale prima dell'uso e rispettare le istruzioni per un uso corretto.

BATTERIA

La batteria viene utilizzata per alimentare il sistema di azionamento. Può essere utilizzato solo con il sistema di trasmissione originale con cui è stata acquistata la bicicletta. Un uso improprio può danneggiare la batteria, il sistema o la bicicletta e pertanto causare lesioni al ciclista.

ATTIVAZIONE E DISATTIVAZIONE DELLA BATTERIA

La batteria viene accesa e spenta insieme al sistema e-bike tramite l'unità di comando.

In alternativa: per accendere la batteria, premere il pulsante sulla batteria; premendo a lungo il pulsante sulla batteria, la batteria si spegne.

Se la batteria non è in uso, si spegne automaticamente.

IMPORTANTI INFORMAZIONI SULLA SICUREZZA

Per informazioni sulla sostituzione della batteria, rivolgersi al rivenditore di biciclette o al luogo di acquisto della bicicletta. Seguire le seguenti istruzioni per evitare ustioni o altre lesioni causate da perdite di liquido, surriscaldamento, incendio o esplosione.

INFORMAZIONI ED ISTRUZIONI DI SICUREZZA

Mantenere la batteria e i contatti puliti e asciutti. Se i contatti sono sporchi, pulirli con una spazzola asciutta.

Non pulire la batteria con solventi (ad es. diluente, alcol, olio, anticorrosione), detergenti o getti d'acqua.

Informazioni sulla batteria:

	Non gettare nel fuoco
	Non esporre la batteria a temperature oltre 50 °C
	Non esporre la batteria all'umidità e non posarla sull'acqua
	Non buttare via la batteria con immondizia comune. Usare i contenitori speciali
	Evitare lo scarico totale della batteria (fino a 0) - si riduce così la sua vita, che non è coperto dalla garanzia.

La batteria non deve essere utilizzata da persone (compresi i bambini) con ridotte capacità fisiche, sensoriali o mentali o con esperienze e conoscenze insufficienti, a meno che non siano sorvegliate o istruite sull'uso della batteria da una persona responsabile della loro sicurezza.

Impedire ai bambini di giocare con la batteria.

Non aprire o smontare mai la batteria.

Non cortocircuitare la batteria.

Non modificare o manomettere la batteria, i contatti o le porte di ricarica della e-bike.

Proteggere la protezione antisceppio e il diaframma di equalizzazione della pressione. restare attenzione alle condizioni ambientali.

Evitare di esporre la e-bike a forti sbalzi di temperatura.

Proteggere la batteria dal calore superiore a 80 °C, nonché dalla luce solare continua e dal fuoco. Temperature troppo elevate possono causare la fuoriuscita di liquido dalla batteria e danneggiare il coperchio. Evitare il contatto con il liquido.

Pulire l'elettrolito fuoriuscito con un panno imbevuto. In caso di rilascio di grandi quantità, indossare indumenti protettivi, una maschera per gas organici, occhiali e guanti protettivi.

Non utilizzare una batteria con un cavo di collegamento difettoso o con contatti difettosi.

Se non si utilizza la e-bike per un lungo periodo di tempo, rimuovere la batteria dalla e-bike.

**⚠ PERICOLO****GESTIONE DELLE BATTERIE**

Non deformare, modificare o smontare la batteria e non applicare saldature direttamente sui terminali della batteria. In caso contrario, la batteria potrebbe perdere, surriscaldarsi, rompersi o prendere fuoco.

Non lasciare la batteria in prossimità di fonti di calore come i caloriferi. Non riscaldare la batteria e non gettarla nel fuoco. In caso contrario, la batteria potrebbe scoppiare o prendere fuoco.

Non sottoporre la batteria a forti urti e non farla cadere. La mancata osservanza di questa precauzione può provocare surriscaldamento, scoppio o incendio.

Non immergere la batteria in acqua dolce o salata o in altri liquidi ed evitare di bagnare i terminali della batteria. In caso contrario, la batteria potrebbe surriscaldarsi, scoppiare o prendere fuoco.

Quando si collega la batteria, accertarsi che non si sia accumulata acqua sul connettore della batteria; solo allora collegarla.

Per la ricarica, utilizzare la combinazione di batteria e caricabatteria specificata dal produttore e rispettare le condizioni di ricarica specificate dal produttore. In caso contrario, la batteria potrebbe surriscaldarsi, rompersi o prendere fuoco.

Le batterie agli ioni di litio possono bruciare ed esplodere se utilizzate in modo improprio. Seguire tutte le istruzioni e le linee guida sulla sicurezza per ridurre al minimo i rischi.

⚠ AVVERTIMENTO

Se il liquido che fuoriesce dalla batteria dovesse colpire gli occhi, sciacquare immediatamente e abbondantemente la zona interessata con acqua potabile (acqua del rubinetto) senza sfregare gli occhi e rivolgersi immediatamente a un medico. In caso contrario, il liquido della batteria potrebbe danneggiare i vostri occhi.

Non caricare la batteria in luoghi con elevata umidità o all'aperto. In caso contrario, potrebbero

verificarsi scosse elettriche.

Se la batteria non è completamente carica dopo 6 ore di caricamento, scollegare immediatamente la batteria per interrompere il caricamento e contattare il rivenditore. In caso contrario, la batteria potrebbe surriscaldarsi, scoppiare o prendere fuoco.

Non utilizzare la batteria in caso di graffi evidenti o altri danni esterni. In caso contrario, la batteria potrebbe scoppiare, surriscaldarsi o avere problemi di funzionamento.

Gli intervalli di temperatura di esercizio della batteria sono indicati nel presente manuale. Non utilizzare la batteria a temperature diverse da quelle indicate. Se la batteria viene utilizzata o conservata a temperature che non rientrano in questi intervalli, possono verificarsi incendi, lesioni o problemi durante il funzionamento.

Non lasciare la batteria in un luogo esposto alla luce solare diretta, all'interno del veicolo in una giornata calda o in altri luoghi caldi. Potrebbe verificarsi una perdita del liquido della batteria.

⚠ AVVERTENZA

Se il liquido fuoriuscito colpisce la pelle o gli indumenti, pulirli immediatamente con acqua pulita. Il liquido fuoriuscito può danneggiare la vostra pelle.

STOCCAGGIO

Conservare la batteria in un luogo sicuro, fuori dalla portata dei bambini e degli animali.

NORME DI SICUREZZA

Non conservare la batteria vicino ad oggetti caldi o infiammabili. C'è il rischio di esplosione.

Non conservare la batteria vicino a dispositivi di riscaldamento e non esporla alla luce diretta del sole.

Conservare la batteria in un luogo asciutto, lontano da fiamme libere e alimenti.

Quando non viene utilizzata, conservare la batteria lontano da oggetti metallici. Potrebbero causare un ponte tra i contatti.

Conservare la batteria con un livello di carica di circa il 50%. Controllare lo stato di carica dopo tre mesi e, se necessario, ricaricare al 50% circa.

Osservare le condizioni ambientali.

Quando la batteria non si carica, coprire sempre la presa di caricamento del portabatterie con un coperchio.

TRASPORTO

Quando si trasporta una bicicletta elettrica in un veicolo, rimuovere la batteria dalla bicicletta e posizionarla su una superficie stabile del veicolo.

SPEDIZIONE

La batteria è classificata come merce pericolosa e può essere imballata e spedita solo da personale qualificato. A tale proposito, rivolgersi al proprio rivenditore.

TRASPORTO SU STRADA

Gli utenti privati possono trasportare la batteria su strada senza restrizioni.

Gli utenti commerciali o i terzi che effettuano il trasporto devono rispettare l'Accordo europeo relativo al trasporto internazionale di merci pericolose su strada (ADR).

SMALTIMENTO

Non smaltire la batteria nei rifiuti domestici! Nell'UE, le vecchie batterie devono essere riciclate nel rispetto dell'ambiente. Portare la batteria al rivenditore o al punto di raccolta locale.

Per evitare cortocircuiti, scaricare completamente la batteria e coprire i poli con del nastro adesivo.

INFORMAZIONI TECNICHE SULLE BATTERIE

Nelle biciclette elettriche Kellys vengono utilizzate batterie Shimano o batterie Kellys Re-charge prodotte da BMZ.

Le istruzioni e le informazioni dettagliate sulla batteria Shimano sono disponibili sul sito web si.shimano.

Shimano

Intervallo di temperatura di funzionamento durante la scarica	-10 - 50 °C
Intervallo di temperatura di funzionamento durante lo scaricamento	0 - 40 °C
Temperatura di stoccaggio raccomandata	10 - 20 °C
Temperatura di stoccaggio (batteria)	-20 - 60 °C
Tensione di carica	100 - 240 V AC
Tempo di carica (da livello 0%)	In base alle specifiche della bicicletta*
Tipo di batteria	Ioni di litio
Capacità nominale	In base alle specifiche della bicicletta*
Tensione nominale	36 V C.C. (corrente continua)
Tipo del motore	Senza contatto, corrente continua

*Il tempo di ricarica varia in base alle specifiche della batteria e del caricabatterie e alla capacità nominale. Per informazioni sul proprio sistema, visitare il sito si.shimano.com.

Informazioni di smaltimento per paesi esterni all'Unione europea



Questo simbolo è valido solo nell'Unione europea. Per lo smaltimento delle batterie usate, attenersi alle normative locali. In caso di dubbi, rivolgersi presso il punto di acquisto o presso un rivenditore di biciclette.

Batterie KELLYS RE-CHARGE V10/K1

Capacità (nominale)	22,8 Ah
Energia	820 Wh
Tensione nominale	36 V
Temperatura durante la carica	0 - 45°C
Temperatura durante lo scaricamento	-20 - 50°C
Temperatura di stoccaggio raccomandata (temperatura massima di stoccaggio)	10 - 25°C (-20 - 45°C)
Umidità dell'aria durante lo stoccaggio	0 - 80%

INDICATORE DELLO STATO DI CARICA

Premere per visualizzare lo stato di carica. Nel caso di una batteria inseribile, lo stato può essere letto solo sul pannello di comando.

SPIEGAZIONE DEI SIMBOLI

Simbolo	Significato
●	LED acceso
○	LED spento
✱ ✱	LED lampeggiante

VISUALIZZAZIONE DELLO STATO DI CARICA

LED 1, 2, 3, 4, 5	Stato di carica
●●●●●	100% - 80%
●●●●○	79% - 60%
●●●○	59% - 40%
●●○○○	39% - 20%
●○○○○	19% - 10%
✱○○○○	9% - 0%

VISUALIZZAZIONE DELLO STATO DI CARICA DURANTE IL CARICAMENTO

LED 1, 2, 3, 4, 5	Stato di carica
✱○○○○	0% - 19%
●✱○○○	20% - 39%
●●✱○○	40% - 59%
●●●✱○	60% - 79%
●●●●✱	80% - 99%
●●●●●	100%

Descrizione del prodotto:

- A** Diaframma per l'equalizzazione della pressione
- B** Presa di collegamento
- C** Codifica
- D** Protezione antiscoppio
- E** Indicatore del livello di carica (pulsante)
- F** Etichetta di garanzia
- G** Targhetta del costruttore

ETICHIETTATURA

BMZ Rechargeable Li-ion Battery 101NR21/71-4 Max. Charge Current: 10 A Nominal Voltage: 36 V
 BMZ Batterie-Montage-Zentrum GmbH Max. Charge Voltage: 42 V Nominal Energy: 725 Wh
 Zentrale Gustav-T-Dr-63791 Karlsruhe Min. Discharge Voltage: 28 V Rated Capacity: 20,1 Ah
 Artikel: 606326 / GEB0-W12 / 12345678901 / S/N: 123456 Made in Germany





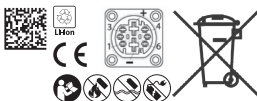



USE THE BATTERY ONLY FOR THE PROVIDED PEDELEC. PROTECT BATTERY FROM OVERHEATING, DROPPED OR DAMAGED BATTERIES. MAY NOT CHARGE OR USE CHARGE ONLY UNDER SUPERVISION AND DO NOT USE A CHARGING DEVICE OTHER THAN THE ONE MADE FOR USE WITH YOUR DEVICE. DO NOT DISASSEMBLE OR MODIFY THE BATTERY. DO NOT CONNECT (+) AND (-) POLES BY USING METALLIC OBJECTS. PROTECT THE BATTERY FROM WATER.

CAUTION! Ignoring the instructions may result in fire or explosion of the battery! Risk of fire and burns. Do not open, crush, heat above 80°C (176°F) or incinerate. Follow manufacturer's instructions. Charge: 0 to 45°C. Discharge: -20 to +55°C.



Se l'etichetta è danneggiata o mancante, la garanzia è nulla.

Spiegazione dei simboli

Simbolo	Significato
	Avvertenza di pericolo generico
	Non gettare nel fuoco
	Non immergere in liquidi
	Non caricare le batterie difettose
	Seguire le istruzioni
 Li-Ion	Simbolo della batteria agli ioni di litio (contiene materiale riciclabile)
	Conforme alle direttive europee in materia
	Non smaltire nei rifiuti domestici

INSERIMENTO DELLA BATTERIA**1. Chiudere la serratura****2. Inserire la presa della batteria nel connettore del supporto.****3. Chiudere a scatto la batteria nella serratura****4. Estrarre la chiave****5. Verificare che la batteria sia saldamente bloccata in posizione.****⚠ AVVERTENZA**

Non lasciare la chiave nella serratura dopo averla chiusa. Potrebbe perdersi o danneggiarsi. Con la chiave inserita nella serratura, non girare le pedivelle. La chiave potrebbe entrare in contatto con le pedivelle e danneggiare i componenti.

RIMOZIONE DELLA BATTERIA
1. Aprire la serratura

Se la batteria della tua bicicletta è rimovibile estraendola dal tubo inferiore del telaio, procedi come segue:

1. Svitare la vite di fissaggio della batteria

2. Sollevare la batteria nell'incavo e rimuoverla verso il retro.

2. Rimuovere la batteria

GUASTI ED ERRORI DELLA BATTERIA

Errore: Tutti i LED lampeggiano e viene visualizzato un codice di errore.

Soluzione: Batteria danneggiata. Rivolgersi al rivenditore specializzato.

Errore: Uno dei LED lampeggia

Soluzione: Ricaricare la batteria.

Errore: Batteria non funzionante

Soluzione:

Accendere con il pulsante.

La batteria è troppo fredda: collocarla in un ambiente a temperatura ambientale.

La batteria è troppo calda: lasciarla raffreddare.

La batteria è molto scarica a causa di uno stoccaggio improprio. Consultare il proprio rivenditore.

Errore: Autonomia troppo ridotta

Soluzione:

Bassa temperatura ambientale: un'autonomia ridotta in condizioni di freddo è normale.

Perdita di capacità dovuta a stoccaggio improprio o invecchiamento naturale: sostituire la batteria.

Se non viene fornita alcuna soluzione soddisfacente, contattare il rivenditore.

INFORMAZIONI IN CASO DI EMERGENZA
PRIMO SOCCORSO

Danni meccanici, termici o elettrici della batteria possono causare la fuoriuscita di sostanze chimiche e gas tossici. I sintomi apparentemente causati dall'inalazione o dall'ingestione dei fumi o dal contatto con gli occhi o con la pelle richiedono l'intervento di un medico.

DOPO L'ASPIRAZIONE

Ventilare immediatamente l'area o respirare aria fresca; nei casi più gravi rivolgersi immediatamente a un medico.

DOPO IL CONTATTO CON LA PELLE

Lavare accuratamente la pelle con acqua e sapone.

DOPO IL CONTATTO CON GLI OCCHI

Può causare irritazione agli occhi. Sciacquare immediatamente e abbondantemente gli occhi con acqua per 15 minuti, e poi rivolgersi a un medico.



DOPO L'INGESTIONE

In caso di ingestione del contenuto di una batteria aperta, non mettere nulla in bocca se la persona è svenuta rapidamente, non è cosciente o ha un attacco epilettico. Sciacquare accuratamente la bocca con acqua. Non indurre il vomito. In caso del vomito spontaneo, mettere la persona in posizione prona per ridurre il rischio di soffocamento. Sciacquare nuovamente la bocca con acqua. Rivolgersi immediatamente a un medico.

PREVENZIONE ANTINCENDIO

⚠ PERICOLO

- I gas di combustione possono causare danni alla salute. L'acqua di spegnimento può reagire e produrre gas altamente tossici.
- Evitare incondizionatamente di inalare gas.
- Posionatevi dalla parte del fuoco da cui proviene il vento. Se ciò non è possibile, indossare un respiratore separato e indumenti protettivi adeguati.

1. Avvisare i vigili del fuoco e segnalare l'incendio del litio.
2. Evacuare tutte le persone dall'area colpita dall'incendio.
3. Per estinguere l'incendio utilizzare prodotti chimici secchi, CO₂, acqua nebulizzata o schiuma disponibile sul mercato.

ISTRUZIONI DI SICUREZZA PER IL CARICABATTERIE

⚠ PERICOLO

Non lasciare che il caricabatterie si bagni e non utilizzarlo se è bagnato; e non toccarlo o tenerlo con le mani bagnate. La mancata osservanza di questa precauzione può causare problemi di funzionamento o scosse elettriche.

Non coprire il caricabatterie con panni durante l'uso. La mancata osservanza di questa precauzione può provocare l'accumulo del calore e causare il surriscaldamento, la deformazione dell'involucro o un incendio.

Non smontare o modificare il caricabatterie. La mancata osservanza di questa precauzione può

provocare scosse elettriche o lesioni.

Utilizzare il caricabatterie in combinazione con la tensione di alimentazione specificata. Se la tensione di alimentazione è diversa da quella specificata, si possono verificare incendi, esplosioni, fumo, surriscaldamento, scosse elettriche o ustioni.

Utilizzare la combinazione di batteria e caricabatteria specificata per il caricamento e rispettare le condizioni di caricamento specificate. In caso contrario, la batteria potrebbe surriscaldarsi, rompersi o prendere fuoco.

⚠ AVVERTIMENTO

Ispezionare regolarmente il caricabatterie e l'adattatore; in particolare, verificare che non vi siano danni al cavo, alla spina e all'involucro. Se il caricabatterie o l'adattatore sono danneggiati, non utilizzarli finché non sono stati riparati o sostituiti con altri nuovi.

Questo apparecchio (caricabatterie) non è destinato all'uso da parte di persone (compresi i bambini) con ridotte capacità fisiche, sensoriali o mentali, o con mancanza di esperienza e conoscenza, a meno che non siano state supervisionate o istruite sull'uso di questo apparecchio da una persona responsabile della loro sicurezza.

Non permettere ai bambini di giocare vicino al prodotto.

Quando si carica la batteria installata sulla bicicletta, prestare attenzione a quanto segue:

- Durante il caricamento, non deve esserci acqua sulla presa di ricarica del portabatterie o sulla spina di caricamento.
- La batteria deve essere bloccata nel portabatteria prima di essere caricata.
- Non rimuovere la batteria dal portabatteria durante il caricamento.
- Non guidare con il caricabatterie collegato.

⚠ AVVERTIMENTO

Tenere sempre il cavo di rete per la spina quando esso viene collegato e scollegato dalla presa di corrente. La mancata tenuta del cavo di rete per la spina può provocare scosse elettriche o incendi. Se dalla presa di corrente si sprigiona un odore acre o la spina si surriscalda, interrompere l'uso

dell'apparecchio e rivolgersi al rivenditore.

Non toccare le parti metalliche del caricabatterie o dell'adattatore CA durante un temporale con fulmini. In caso di fulminazione, possono verificarsi scosse elettriche.

Non sovraccaricare la presa elettrica con apparecchi di capacità superiore a quella nominale e utilizzare una presa elettrica solo per tensioni comprese tra 100 e 230 V AC. Se la presa elettrica viene sovraccaricata dal collegamento di un gran numero di apparecchi tramite adattatori, si può verificare un surriscaldamento con conseguente incendio.

Non danneggiare il cavo di rete o la spina di alimentazione. (Non danneggiare, modificare, lasciare vicino a oggetti caldi, piegare, torcere o tirare; non collocare oggetti pesanti sulla parte superiore o legare strettamente). Se utilizzato in condizioni danneggiate, può provocare incendi, scosse elettriche o cortocircuiti.

Non utilizzare il caricabatterie in combinazione con trasformatori elettrici disponibili sul mercato e progettati per l'uso all'estero, in quanto potrebbero danneggiare il caricabatterie. Inserire sempre la spina di alimentazione fino in fondo. In caso contrario, potrebbe verificarsi un incendio.

Se la spina è bagnata, non inserirla o estrarla. La mancata osservanza di questa precauzione può provocare scosse elettriche. Se la spina perde acqua, asciugarla accuratamente prima di inserirla. Non caricare la batteria in luoghi con elevata umidità o all'aperto. In caso contrario, potrebbero verificarsi scosse elettriche.





⚠ AVVERTENZA

Prima di pulire il caricabatterie, rimuovere la spina dalla presa di corrente e la spina di ricarica dalla batteria.

Non lasciare che il caricabatterie tocchi la pelle per lungo tempo durante il caricamento. In caso contrario, si potrebbero verificare ustioni dovute alla bassa temperatura, poiché la temperatura del caricabatterie può salire fino a 40 - 70 °C durante la carica.

Prima di utilizzare il caricabatterie, leggere tutte le istruzioni e le etichette di avvertenza sul caricabatterie, sulla batteria e sul prodotto nel quale la batteria viene utilizzata.

Informazioni sul caricabatterie:

	Solo per l'uso all'interno
	Non buttare il caricabatterie nell'immondizia comune. Usate i contenitori speciali
	Rischio della scossa elettrica - non smontare il
	Doppio isolamento

⚠ NOTA

La batteria può essere caricata entro l'intervallo di temperatura specificato nelle raccomandazioni del produttore della batteria e del caricabatterie riportate nel presente manuale o nelle istruzioni fornite con la batteria. Il caricabatterie non funziona a temperature che non rientrano in questo intervallo e visualizza un errore. (L'indicatore LED del caricabatterie lampeggia).

Non utilizzare all'aperto o in ambienti con elevata umidità.

Per evitare l'esposizione alla pioggia o al vento, caricare la batteria in ambienti chiusi.

Non collocare il caricabatterie in luoghi polverosi durante l'uso.

Durante l'uso, collocare il caricabatterie su una superficie solida e pulita, come il pavimento o un tavolo.

Non collocare alcun oggetto sul caricabatterie o sui suoi cavi. Non coprirlo con nulla.

Non legare i cavi.

Quando si trasporta il caricabatterie, non tenerlo per i cavi.

Non allungare eccessivamente i cavi o le spine di carica.

Non lavare o pulire il caricabatterie con detersivi.

Non permettere ai bambini di giocare vicino al prodotto.

Quando si carica una batteria montata sulla bicicletta, fare attenzione a non inciampare nel cavo del caricabatterie. In caso contrario, si potrebbero verificare lesioni o causare il ribaltamento della bicicletta e il danneggiamento dei componenti.

Dopo la ricarica, assicurarsi di chiudere il tappo della porta di ricarica. Se materiali estranei, come sporco o polvere, si impigliano nella porta di ricarica, c'è il rischio che la spina di ricarica non entri nella porta.

CARICA DELLA BATTERIA

La ricarica può essere effettuata in qualsiasi momento, indipendentemente dal livello di carica residua. La batteria al momento dell'acquisto non è completamente carica. Caricare completamente la batteria prima della guida.

Se la batteria è completamente scarica, caricarla il prima possibile. Se non viene caricata, la batteria si deteriora e diventa inutilizzabile.

Se non si usa la bicicletta per molto tempo, conservarla in modo che la batteria rimanga al 70 % di carica. Inoltre, assicurarsi che la batteria non si scarichi completamente ricaricandola ogni 6 mesi.

Non utilizzare la batteria in condizioni al di fuori della normale temperatura di esercizio, altrimenti la batteria potrebbe non funzionare o le sue prestazioni potrebbero deteriorarsi.

Se la temperatura della batteria è alta, la ricarica richiederà molto tempo.

Caricare la batteria solo con il caricabatterie originale. È possibile caricare la batteria direttamente sulla bicicletta o separatamente.

Quando si carica la batteria stessa:

1. Collegare l'adattatore alla spina di ricarica.
 2. Inserire la spina di rete del caricabatterie in una presa di corrente.
 3. Inserire l'adattatore nella porta di ricarica.
- Prima di procedere alla ricarica, collocare il caricabatterie su una superficie piana e stabile, ad esempio il pavimento.

- Quando si inserisce l'adattatore nella porta di ricarica, tenere la spina di ricarica in modo che sia rivolta verso l'adattatore. Non inserire la spina di ricarica nell'adattatore in direzione verso l'alto.

In caso di ricarica di una batteria installata sulla bicicletta:

1. Collegare la spina di rete del caricabatterie alla rete elettrica.
 2. Inserire la spina di ricarica nella porta di ricarica del portabatterie.
- Stabilizzare la bicicletta per assicurarsi che non cada durante la ricarica.

ETICHETTA



Alcune delle informazioni importanti elencate in questo manuale sono riportate anche sull'etichetta del caricabatterie.

⚠ AVVERTENZA

Per le batterie Shimano e Kelly re-charge vengono utilizzati caricatori diversi. Si differenziano per l'indicazione luminosa del caricamento, della carica e degli errori. Per informazioni sui caricabatterie Shimano, visitare il sito www.shimano.com. Seguire la combinazione del tipo di caricabatterie e di batteria utilizzata sulla propria e-bike.

Caricabatterie per batterie Shimano

All'avvio della carica, l'indicatore **LED** del caricabatterie si accende.

 Acceso	Carica (Entro 1 ora dal completamento della carica)
 Lampeggiante	Errore di carica
 Spento	Batteria scollegata (1 ora o più dopo il completamento della carica)

Caricabatterie per batterie Kellys re-charge

Stato	LED indicatore			
	LED rosso		LED verde	
Inattivo	Spento	●	Lampeggia lentamente	★
Prima di caricare	Spento	●	Lampeggia	★
Ricarica	Spento	●	Lampeggia	★
Completamente carico	Spento	●	Acceso (2 secondi)	○
Errore di carica	Lampeggiante	★	Spento	●

Per verificare il corretto funzionamento del caricabatterie, collegarlo alla rete elettrica. L'indicatore LED verde inizia a lampeggiare lentamente (il caricabatterie è collegato ma non carica il dispositivo). Collegare il caricabatterie alla batteria. L'indicatore LED verde continua a lampeggiare lentamente (la batteria si sta caricando). Quando la tensione della batteria è inferiore a 25 V, il caricabatterie avvia la precarica a 500 mA. Se la tensione di 25 V non viene raggiunta entro 30 minuti, il caricabatterie interrompe automaticamente la carica. In questo caso, si prega di contattare il luogo di acquisto della bicicletta.

Quando la batteria è completamente carica, il caricabatterie si spegne automaticamente. Il LED verde rimane acceso per un breve periodo di tempo.

SISTEMA SHIMANO

Se si utilizza un sistema SHIMANO sulla propria e-bike, controllare e seguire le presenti informazioni o quelle presenti sul sito web si.shimano:

FUNZIONI DELLO SCHERMO/CONTROLLER:

Display di base sullo schermo visualizza lo stato della bicicletta elettrica e i dati del viaggio. Il numero di marce e le modalità di cambio sono visualizzate solo quando si utilizza il cambio elettronico.

Display Shimano

A	Indicatore di carica della batteria
B	Icona Bluetooth LE Appare quando un dispositivo esterno è collegato via Bluetooth.
C	Avviso di manutenzione Indica che è necessaria una manutenzione. Se viene visualizzata questa icona, contattare il rivenditore.
D	Cambio automatico/manuale [A][Auto]: Indica il cambio automatico, [M][Manuale]: Indica il cambio manuale
E	Display della posizione della marcia Visualizza la posizione della marcia corrente
F	Modalità di assistenza corrente Le modalità di assistenza selezionabili variano a seconda del sistema della bicicletta.
G	Display dei dati della corsa Visualizza i dati di corsa, p.e. la velocità corrente. I dati sulla corsa che possono essere visualizzati variano a seconda del sistema della bicicletta.
H	Velocità corrente Visualizza la velocità corrente
I	Display del cambio automatico Visualizza il cambio automatico di marcia
J	Display del regime IMPOSTAZIONE
K	Indicatore del livello di assistenza Visualizza la modalità di assistenza corrente. La modalità che fornisce un'assistenza più forte è tanto più lunga quanto maggiore è la lunghezza dell'indicatore di livello visualizzato.
L	Modalità di assistenza alla camminata Questa icona viene visualizzata quando si passa alla modalità di assistenza alla camminata.
M	Ora corrente
N	Icona della luce Indica l'accensione di una luce collegata all'unità di azionamento

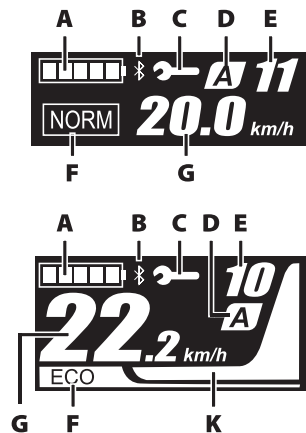
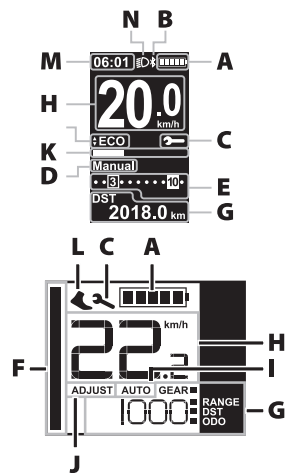

PASSAGGIO TRA LE OPERAZIONI DEL CICLOCOMPUTER E LE MODALITÀ SHIMANO

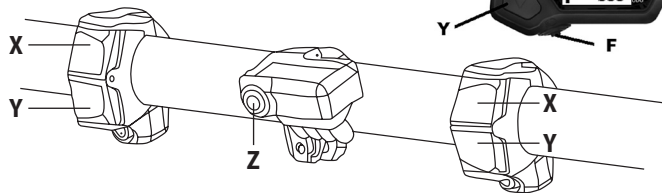

Utilizzare i pulsanti del selettore di modalità di assistenza sul lato sinistro del manubrio per eseguire operazioni sullo schermo del ciclocomputer e cambiare modalità.

Comandi Shimano

Interruttore sinistro (impostazione predefinita: per assistenza)		Interruttore destro (impostazione predefinita: per il cambio elettronico)	
X	Durante la corsa: aumenta l'assistenza Durante la impostazione: sposta il cursore del menu delle impostazioni, regola le impostazioni, ecc.	X	Durante la corsa: cambia le marce per aumentare la resistenza dei pedali
Y	Durante la corsa: riduce l'assistenza Durante la impostazione: sposta il cursore del menu delle impostazioni, regola le impostazioni, ecc.	Y	Durante la corsa: cambia le marce per ridurre la resistenza dei pedali

Ciclocomputer



Ciclocomputer	
Z	Pulsante delle funzioni. Durante la corsa: modifica la visualizzazione dei dati della corsa sul ciclocomputer. Durante l'impostazione: passa da uno schermo all'altro e conferma le impostazioni
F	Accendi / Spegni le luci

AVVIO DEL SISTEMA:

Premendo il pulsante **ON/OFF** sul display o sul telaio si accende o si spegne il sistema, si attiva l'azionamento ausiliario o si visualizzano vari indicatori. Il livello di carica della batteria si accende, ecc. Non appena si inizia a pedalare, si attiva la trazione ausiliaria.

Se il sistema è acceso e si desidera spegnerlo, premere e tenere premuto brevemente il tasto **ON/OFF** sul display o sul pannello di comando.

MODALITÀ DI ASSISTENZA

HIGH (BOOST)	NORMAL (TRAIL)	ECO
		
<p>Da utilizzare se è necessaria una servoassistenza potente, ad esempio lungo salite ripide.</p>	<p>Da utilizzare se è necessaria una servoassistenza intermedia, ad esempio per percorrere piacevolmente una leggera salita o un tratto in piano.</p>	<p>Da utilizzare per lunghe percorrenze su terreno in piano. Quando la pedalata non è molto dura, la potenza della servoassistenza viene ridotta, con una riduzione del consumo di energia.</p>
<p>Quando il livello della batteria si riduce, il livello della servoassistenza viene ridotto per aumentare la percorrenza.</p>		
OFF		
<p>Il questa modalità in caso di accensione non viene fornita la servoassistenza. Data l'assenza del consumo di energia per la servoassistenza, è utile per ridurre il consumo quando la batteria è quasi scarica.</p>		
WALK		
<p>Questa modalità si rivela molto utile quando si spinge la bici con un carico pesante o per salite una rampa a spinta.</p>		

⚠ AVVERTENZA

L'autonomia di viaggio è solo una distanza approssimativa e potrebbe non corrispondere alla distanza realmente percorribile.

CAMBIARE LA VISUALIZZAZIONE DELLA MODALITÀ DI ASSISTENZA

Visualizza la modalità di assistenza corrente. Per passare da una modalità di assistenza all'altra, premere il pulsante **Y** (Modalità di assistenza Y) o **X** (Modalità di assistenza X) sul selettore di modalità di assistenza, oppure la modalità di assistenza **UP** o **DOWN**.

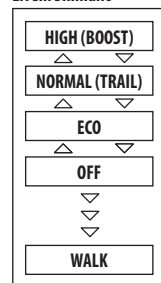
Livelli Shimano

MODALITÀ DI ASSISTENZA WALK (CAMMINO)

1. Premere il pulsante di discesa della modalità di assistenza (di seguito denominato „DOWN“) per spostare la modalità di assistenza su „OFF“ (Spento).
2. Premere nuovamente il pulsante **DOWN** per 2 secondi fino a visualizzare „WALK“ (Modalità di assistenza al cammino).
3. Tenere premuto **DOWN** per avviare la modalità di assistenza al cammino.

Quando sul selettore della modalità di assistenza viene visualizzato „WALK“, tenere premuto il pulsante

DOWN per avviare la funzione di assistenza alcammino. Rilasciare il pulsante **DOWN** per interrompere la funzione di assistenza al cammino; è possibile interrompere la funzione di assistenza alcammino anche premendo il pulsante di aumento dell'assistenza.

Se non si utilizza il pulsante **DOWN** per più di 1 minuto, la modalità passa ad **OFF** (Spento).

Se la bicicletta non si muove dopo l'attivazione della funzione di assistenza al cammino, la funzione si interrompe automaticamente. Per riprendere la funzione di assistenza al cammino, rilasciare l'interruttore della modalità di assistenza al cammino e tenere nuovamente premuto il pulsante **DOWN**. La funzione di assistenza al cammino può funzionare per una velocità massima di 6 km/h. Il livello di assistenza e la velocità variano a seconda della posizione della marcia.

SISTEMA PANASONIC GX ULTIMATE

Se si utilizza il sistema PANASONIC E-bike sulla propria bicicletta elettrica, controllare e seguire le seguenti informazioni:

Funzioni dello schermo/controller:

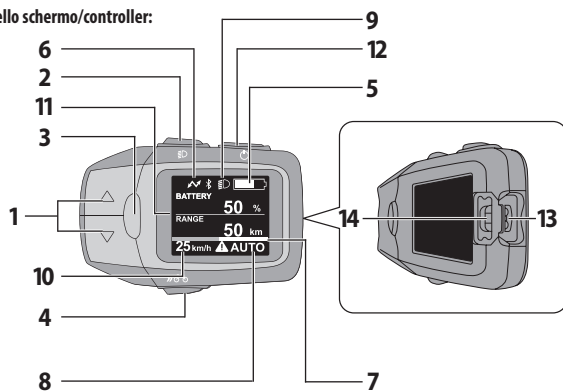

1. Pulsante di selezione del livello di assistenza (▲/▼)
Per selezionare il livello di assistenza **[HIGH]**-alto, **[STD]**-medio, **[ECO]**-basso, **[OFF]**-sistema di assistenza disattivato, **[AUTO]**-modalità automatica.
2. Pulsante della modalità notturna
Accende la retroilluminazione dello schermo laterale. Viene utilizzato anche per accendere le luci anteriori e posteriori.
3. Pulsante Informazioni
Alterna i valori visualizzati (ad esempio la distanza percorsa)
4. Pulsante con simbolo della bicicletta (assistenza al cammino)
Attiva la modalità di assistenza al camminoo la bicicletta. Per l'assistenza nella spinta di una bicicletta con un carico pesante fino a una velocità massima di 6 km/h.
5. Display del livello di carica della batteria
Visualizzazione grafica della carica residua della batteria.
6. Indicazione dello stato della connessione USB
Appare quando è collegato un dispositivo esterno (ad esempio un telefono).
7. Indicatore del livello di aiuto
Visualizza in forma di un grafico il livello della forza con cui il sistema assiste il ciclista.
8. Indicatore di testo
Indica il livello di assistenza.
9. Indicatore della modalità notturna
Si illumina quando è attiva la modalità notturna.
10. Indicatore di velocità momentanea
11. Visualizzazione dei dati di viaggio
12. Pulsante per accendere il sistema
13. Presa USB
Può essere utilizzata per ricaricare un dispositivo esterno (telefono, luce per bicicletta con batteria ricaricabile).
14. Cappuccio in gomma per proteggere la presa USB

ACCENSIONE DEL SISTEMA DI BICICLETTA ELETTRICA

Per accendere il sistema, premere il pulsante di accensione sul display laterale. Il sistema è in modalità **OFF** quando viene avviato.

⚠ ATTENZIONE

Non appoggiare i piedi sui pedali prima di aver premuto il pulsante di accensione. Se si calpestassero i pedali durante l'accensione, potrebbe verificarsi un errore del sensore di coppia o una debole forza di assistenza.

Non premere altri pulsanti quando si accende il sistema, per non incorrere in un messaggio di errore. Se ciò accade, premere nuovamente il pulsante di accensione.

⚠ AVVERTENZA

Non accendere/spagnere il sistema durante la guida. Se non si necessita di assistenza, selezionare il livello **OFF/NO ASSISTANCE/** utilizzando i pulsanti di selezione dell'assistenza.

La funzione di assistenza dell'impianto elettrico non funzionerà nei seguenti casi:





- quando si smette di pedalare
- quando la velocità raggiunge i 25 km/h (quando la velocità scende al di sotto di questo livello, l'assistenza si attiva nuovamente)
- quando la batteria raggiunge lo stato „scarica”
- quando si passa alla modalità **OFF/NO ASSISTENZA**

SPEGNIMENTO DEL SISTEMA PER BICICLETTE ELETTRICHE

Per spegnere il sistema, premere il pulsante di accensione o dopo circa dieci minuti di inattività, il sistema si spegnerà automaticamente per risparmiare energia.

VISUALIZZAZIONE DELLA CARICA DELLA BATTERIA

È possibile monitorare la carica residua della batteria in due modi:

	Completamente carica. Energia residua 91% - 100%.
	Diminuzione dell'energia.
	Carica all'11% - 20%. Avviso della necessità di ricaricare la batteria.
	Carica a 0% - 10%
	Batteria completamente scarica. È possibile continuare ad andare senza assistenza elettrica, ma bisogna caricare la batteria il prima possibile per evitare danni.

- una visualizzazione grafica costante nell'angolo in alto a destra dello schermo (la visualizzazione dell'esaurimento della carica apparirà con incrementi del 10%)
- con il pulsante "informazioni" si passa alla visualizzazione della carica residua; qui la carica viene visualizzata numericamente (la visualizzazione della perdita di carica viene visualizzata con incrementi dell'1%)

PULSANTI PER SELEZIONARE L'ASSISTENZA

Utilizzare i pulsanti ▲/▼ per selezionare il livello di assistenza desiderato. È possibile scegliere tra 5 livelli di assistenza durante la guida:

[HIGH]: su strade rettilinee e in salita, anche con carichi pesanti. È la modalità di assistenza più potente, ma il consumo energetico è il più elevato.

[AUTO]: modalità in cui il sistema seleziona automaticamente cinque livelli di assistenza in base alle condizioni e al profilo della strada. Rispetto alla modalità **[HIGH]**, risparmia energia.

[STD]: modalità standard per la guida su strade diritte e in salita senza carichi pesanti. Offre prestazioni e consumi equilibrati.

[ECO]: soprattutto per la guida su strade pianeggianti e su salite moderate. Offre la massima autonomia, ma la potenza è inferiore.

[OFF]: per la guida in discesa. L'assistenza è disattivata e solo l'illuminazione (se l'e-bike ne è dotata) trae energia dalla batteria.

Pulsante per l'assistenza al cammino

Quando si spinge la bicicletta, si ha la possibilità di utilizzare l'assistenza al cammino. Attivarlo tenendo premuto il pulsante di assistenza al cammino. Questa funzione è utile a velocità fino a 6 km/h.

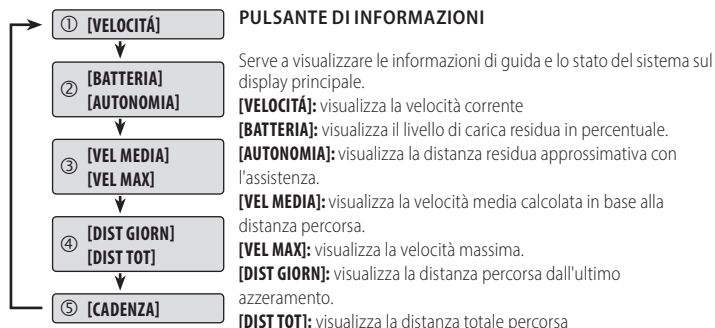

[CADENZA]: visualizza la velocità della pedivella durante la marcia. L'azzeramento dei valori **[TRIP]**, **[AVG]** e **[MAX]** può essere effettuato tenendo premuto il pulsante di informazione fino a quando questi valori non passano a 0. Questi valori non possono essere reimpostati separatamente.

IMPOSTAZIONI DI BASE DEL SISTEMA

In questa sezione è possibile modificare la lingua del sistema, la luminosità dello schermo e le impostazioni della bicicletta, nonché impostare l'elettro sistema della bicicletta sui valori predefiniti.

Per accedere al display delle impostazioni, tenere premuti contemporaneamente il pulsante ▼ e il pulsante "informazioni" finché non viene visualizzata la schermata delle impostazioni (circa 3 secondi).

Per tornare alla schermata principale, premere il pulsante della modalità notturna.

- **[DISPLAY]**
 - **[BRIGHTNESS]**

L'impostazione della luminosità dello schermo può essere selezionata tra 10 livelli. È possibile selezionare impostazioni separate per la modalità giorno e notte. L'impostazione della luminosità della modalità notturna è accessibile quando il pulsante della modalità notturna è acceso.

- **[LANGUAGE]**
- È possibile scegliere tra le seguenti lingue: inglese, tedesco, olandese, francese, italiano, spagnolo, danese, slovacco, polacco e ceco.

- **[BIKE]**
 - **[UNIT]**

Consente di selezionare le unità di misura della velocità: chilometri all'ora o miglia all'ora.

- **[WHEEL]**
- Impostare la circonferenza della ruota. Il corretto funzionamento del sensore di velocità e la misurazione della velocità e della distanza dipendono dalla corretta impostazione di questo valore. Può essere impostato tra 1000 e 2499. Questa dimensione dipende dalle dimensioni della ruota ma anche dallo spessore del copertone; quindi, è importante impostare questi valori ogni volta che viene montato un nuovo copertone sulla e-bike che non corrisponde alle specifiche originali.

- **[ODO]**
- È possibile modificare il valore della distanza totale percorsa. Utilizzare i pulsanti per la modifica dell'assistenza per impostare un valore nel campo delle 10.000 e il pulsante di informazione per confermare il valore selezionato, così apparirà l'opzione per modificare il valore nel campo delle 1000. La procedura funziona fino a quando non si raggiunge il posto delle unità.

[BLUETOOTH]

Tipo: Bluetooth versione 5.0

- CPP
 - NAVIGATION
- Se al display è collegato un dispositivo bluetooth compatibile e la funzione di navigazione è supportata, impostando [ON] questa viene attivata e visualizzata sulla schermata principale.
- KOMOOT

COLLEGAMENTO CON KOMOOT

È possibile collegare il sistema e-bike via wireless a un dispositivo dotato di funzionalità Bluetooth (ad es.: smartphone).

Utilizzando l'applicazione mobile komoot, è possibile creare percorsi e pianificare il viaggio, per poi visualizzarlo sotto forma di frecce di navigazione sullo schermo del computer da bicicletta. Questo elimina la necessità di montare un supporto aggiuntivo per lo smartphone e il modo minimalistico della visualizzazione del percorso non attira l'attenzione del ciclista, il quale può così concentrarsi completamente su ciò che lo circonda e sul traffico.

Procedura per il collegamento del dispositivo smartphone con ciclocomputer:

PREPARAZIONE DELLO SMARTPHONE:

Dal Play Store (Android) o dall'App Store (IOS), installare l'applicazione Komoot: Route Planner & GPS.

QR Komoot Google play

QR Komoot App Store

Aprire l'applicazione. Dopo aver letto le condizioni d'uso, scegliere tra le opzioni per accettare o meno le condizioni d'uso. Se non si accetta, non sarà possibile collegarsi alla bicicletta.

Nella parte inferiore dello schermo, selezionare l'icona "Profilo". Una volta aperti i dettagli del profilo, andare all'opzione "Impostazioni". Nelle impostazioni della sezione "Connessioni", selezionare l'opzione "Bluetooth Connect".

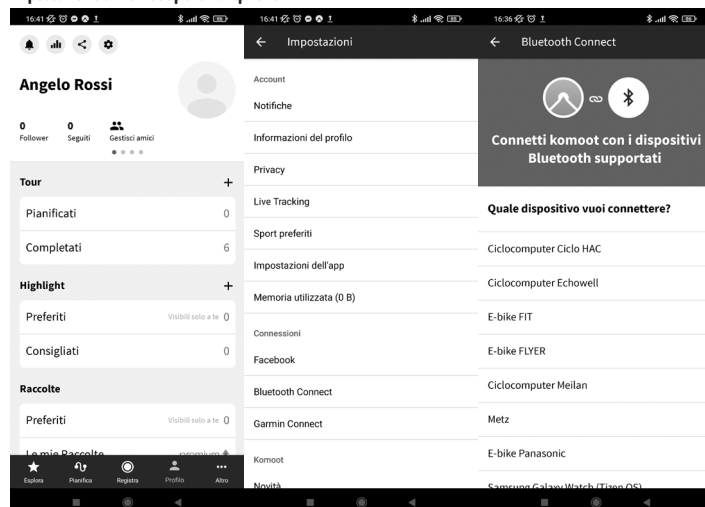
Impostazione di Komoot per smartphone

PREPARAZIONE DEL CICLOCOMPUTER

Accendere il ciclocomputer. Dalla schermata principale, passare alla schermata delle impostazioni e cercare "bluetooth". Appaiono quattro scelte:

- **CPP** - dopo aver aperto questa voce, verranno visualizzate le opzioni CONNECT e BACK (CPP è disabilitato). Se tale stato è presente sul display, è possibile tornare alle impostazioni Bluetooth selezionando BACK.
- **NAVIGATION** - sullo schermo appariranno le seguenti opzioni: OFF e BACK (la navigazione è attiva).

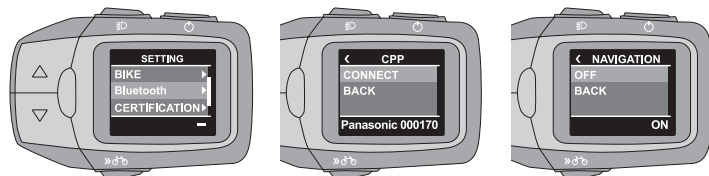
• Komoot



Nell'app Komoot, nella sezione "I miei dispositivi", selezionare il dispositivo Panasonic e 6 numeri. Una volta cliccato, inizierà l'accoppiamento dei dispositivi. Selezionare "Panasonic e-bike" dalle opzioni. Il dispositivo inizierà a cercare un dispositivo disponibile.

**E-bike Panasonic**

Apri l'app komoot sulla tua e-bike Panasonic. Tocca su "Connect Phone", quindi su "Connect". Dopo aver stabilito la connessione, le istruzioni di komoot saranno disponibili per la navigazione sulla tua e-bike Panasonic.

○ In attesa della connessione...

Collegamento dello smartphone

Dopo aver fatto clic sull'opzione "CONNECT", il ciclocomputer inizierà a cercare il dispositivo. Quando sullo schermo appare il nome del dispositivo, fare clic su di esso con il pulsante informazioni.

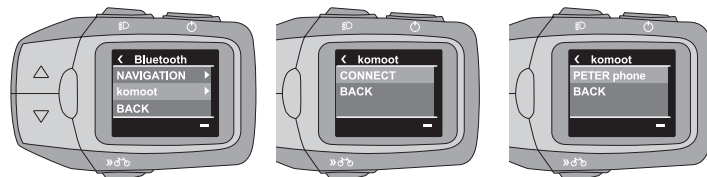
Collegamento del ciclocomputer

Quando la connessione è riuscita, sullo schermo del ciclocomputer appare "PAIRING SUCCESSFUL", altrimenti appare "PAIRING FAILED".

Connessione riuscita

Nell'app mobile, tornare alla scheda "Piano". Impostare il percorso selezionando il punto di partenza "A:" e la destinazione "B:". Per il punto di partenza, selezionare la posizione attuale "current location".

Impostazioni del percorso

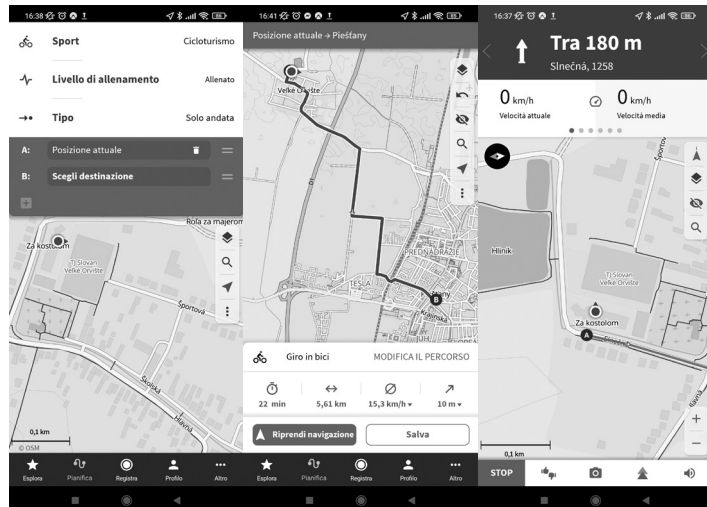

Sul ciclocomputer, tornare alla schermata principale (pulsante modalità notturna). Selezionare il pannello di navigazione con il pulsante informazioni. Questo pannello viene aggiunto tra i pannelli "CADENCE" e "SPEED".

Komoot Navigazione

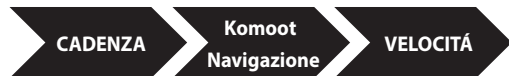

Visualizzazione della navigazione



CONNESSIONE ALL'APPLICAZIONE STRAVA

L'applicazione STRAVA: Run, Ride, Hike è uno dei più grandi social network per la registrazione e la condivisione di attività sportive. Viene utilizzato principalmente per registrare e condividere le informazioni sulla corsa. È possibile condividere i dati della corsa tra i propri amici e seguire i propri progressi personali nel proprio profilo.

⚠ AVVERTENZA

L'app STRAVA non può essere collegata direttamente al sistema e-bike. Per collegarsi, è necessaria l'applicazione Wahoo Fitness: Workout Tracker, che verrà utilizzata per registrare l'attività che potrà poi essere esportata automaticamente nell'applicazione STRAVA.

In questo caso, il sistema della bicicletta funge da sensore per rilevare la distanza percorsa, la velocità ed altre informazioni.

PREPARAZIONE DEL DISPOSITIVO:

Installare l'applicazione STRAVA dal Play Store (Android) o dall'App Store (IOS). Una volta confermato il consenso ai termini e alle condizioni e al trattamento dei dati personali, inserire i dati personali richiesti.

Dal Play (Android) o dall'App Store (IOS), installare l'applicazione WAHOO. Dopo aver accettato

i termini e le condizioni e il trattamento dei dati personali, inserire i dati personali richiesti. Consentire l'autorizzazione dell'applicazione STRAVA.

Attivare la funzione Bluetooth sul dispositivo e assicurarsi che sia visibile agli altri dispositivi. Selezionare la ricerca del dispositivo.

Sul computer della bicicletta, selezionare CPP nelle impostazioni Bluetooth e attivarlo. Viene avviata la ricerca di un dispositivo Bluetooth.

Nell'elenco dei dispositivi disponibili sullo smartphone, selezionare Panasonic e i 6 numeri specifici e attivare la connessione.

Quando il collegamento è riuscito, sullo schermo del computer appare "PAIRING SUCCESSFULL". Quando la funzione Bluetooth è attiva, nelle impostazioni del CPP vengono visualizzate le opzioni "DISCONNECT e BACK".

Nell'app Wahoo, aggiungete un sensore (il ciclocomputer della vostra e-bike).

Iniziare a registrare la corsa.

Una volta completate e salvate le informazioni sulla corsa, i dati verranno esportati nell'app STRAVA.

⚠ AVVERTENZA

Se CPP e Komoot sono accesi contemporaneamente, potrebbe verificarsi un problema di comunicazione tra i dispositivi e le frecce di navigazione potrebbero non essere visualizzate correttamente.

⚠ PERICOLO

Durante la guida potrebbe verificarsi un errore di connessione o un altro problema. Se in questo caso è necessario utilizzare un dispositivo mobile, fatelo solo dopo esservi fermati in un luogo sicuro, lontano dal traffico e da altri luoghi in cui potreste mettere in pericolo la sicurezza e la dinamica del traffico.

⚠ AVVERTENZA

Quando si utilizzano le applicazioni mobili, è necessario un segnale GPS costante e una connessione internet stabile tramite WiFi o internet mobile. Questi servizi possono essere a pagamento. Per informazioni sui prezzi e sui volumi di dati Internet mobile, contattare il provider di servizi mobili o il provider WiFi. KELLYS non è responsabile di eventuali discrepanze nella fatturazione di questi servizi.

Il sistema di propulsione e di cambio elettronico, l'illuminazione (se presente) e il display della e-bike funzionano anche in caso di perdita del segnale mobile e del segnale GPS.

RICARICA DI DISPOSITIVI ESTERNI DALLA SCHERMATA DEL SISTEMA

Il sistema Panasonic consente di ricaricare dispositivi esterni (ad esempio il telefono cellulare) tramite USB dalla batteria della e-bike.

Procedura per la ricarica di un dispositivo esterno:

1. Accendere il sistema e-bike.
2. Estrarre la spina MicroUSB in gomma sul ciclocomputer.
3. Collegare il cavo/adattatore USB OTG alla presa MicroUSB.
4. Collegare un dispositivo esterno.
5. La ricarica si avvia automaticamente al momento della connessione e il segno di connessione USB appare nella parte superiore della schermata principale.

Parametri di uscita USB: 5V DC, max. 1 A.

⚠ AVVERTENZA

Durante la ricarica, collocare il dispositivo esterno su una superficie stabile. In caso contrario, il dispositivo potrebbe cadere e danneggiarsi.

Alcuni dispositivi esterni non possono essere caricati in questo modo. La connessione è stata testata su diversi dispositivi, ma potrebbe non essere compatibile con il vostro dispositivo.

Eseguire il backup dei dati prima della connessione, poiché in caso di errore di connessione i dati

potrebbero andare persi.

Non collegare il dispositivo durante la pioggia o in ambienti umidi.

Dopo la ricarica, chiudere la presa USB con il tappo di gomma.

Durante il collegamento, accertarsi che la spina da collegare sia orientata correttamente.

Se il dispositivo è collegato al cicocomputer durante la guida della e-bike, tenerlo saldamente fissato in un supporto adeguato vicino al cicocomputer (sul manubrio o sul tubo superiore del telaio vicino al tubo di sterzo). Durante la guida è necessario tenersi al manubrio della bicicletta con entrambe le mani.

⚠ PERICOLO

Assicurarsi che il cavo di ricarica sia lungo quanto necessario. Se il cavo fosse troppo lungo, potrebbe impigliarsi nel fuso della ruota, nel disco del freno o in altre parti mobili della bicicletta, causando danni al dispositivo esterno, al computer della bicicletta o ad altri componenti della bicicletta.

QUANDO SI UTILIZZA UN DISPOSITIVO BLUETOOTH

Non utilizzare il dispositivo in aree in cui sono presenti campi magnetici, elettricità statica o interferenze di onde radio. Se utilizzato in prossimità di questi dispositivi, la comunicazione può essere interrotta o il segnale può essere ritardato.

La banda di frequenza di 2,4 GHz utilizzata da questo prodotto è impiegata anche da apparecchiature industriali, scientifiche e mediche, come forni a microonde e radio locali, utilizzate per identificare oggetti in movimento sulle linee di produzione e in altri luoghi simili.

Prima di utilizzare l'apparecchiatura, verificare che non ci si trovi in prossimità di una stazione radio utilizzata per identificare oggetti in movimento, di una stazione radio designata o di una stazione radio amatoriale.

Se questo dispositivo causa interferenze con le stazioni radio, è necessario cambiare immediatamente il luogo di utilizzo o interrompere l'uso delle onde radio (disattivare la funzione Bluetooth su entrambi





i dispositivi).











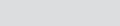
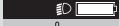



LIMITAZIONE D'USO



Questo dispositivo non garantisce la comunicazione wireless con tutti i dispositivi Bluetooth. Questo dispositivo supporta funzioni di sicurezza conformi agli standard Bluetooth®, ma la sicurezza potrebbe non essere sufficiente a seconda dell'ambiente di utilizzo e dei dettagli di configurazione. Panasonic e Kellys bike company non sono responsabili per la perdita di dati e informazioni che si verifica durante la comunicazione wireless.

Questo apparecchio presuppone un uso generale e non è stato progettato o prodotto per essere utilizzato per scopi ad alto rischio di sicurezza. Si tratta di usi che richiedono un elevato livello di sicurezza nei controlli che comportano un rischio diretto per la vita o le lesioni (ad esempio, il controllo delle reazioni nucleari nelle centrali nucleari, il controllo automatico degli aerei, le apparecchiature mediche di supporto vitale, il controllo del lancio nei sistemi missilistici e nelle armi).

CODICI DI ERRORE DEL SISTEMA

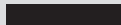
 <p>W - 0 M 1</p>  <p>W - 0 M 2</p>	<p>Il gruppo motore è sovraccarico e il sistema entra in modalità protetta.</p> <ul style="list-style-type: none"> • Ridurre la variazione di velocità per facilitare il carico durante la guida. Dopo un breve periodo di tempo, la temperatura torna alla normalità e l'aiuto viene ripristinato. • Quando il sistema entra in modalità protetta (quando viene utilizzato in condizioni di caldo, sole, ecc.), la forza ausiliaria viene limitata. Tuttavia, è possibile continuare a utilizzare l'e-bike come di consueto. Se il display non si riaccende dopo un breve periodo di tempo, contattare il concessionario.
 <p>W - 0 M 3</p>  <p>km/h</p>	<p>Errore di comunicazione tra il display laterale e l'unità motrice.</p> <ul style="list-style-type: none"> • Rivolgersi al concessionario per la riparazione.

 <p>W-0B1</p>  <p>W-0B2</p>	<p>La batteria è sovraccarica e il sistema entra in modalità protetta.</p> <ul style="list-style-type: none"> • Ridurre la variazione di velocità per facilitare il carico durante la guida. Dopo un breve periodo di tempo, la temperatura torna alla normalità e l'aiuto viene ripristinato. • Quando il sistema entra in modalità protetta (quando viene utilizzato in condizioni di caldo, sole, ecc.), la forza ausiliaria viene limitata. Tuttavia, è possibile continuare a utilizzare l'e-bike come di consueto. Se il display non si riaccende dopo un breve periodo di tempo, contattare il concessionario. 	 <p>M2 B1 S1 C1</p>  <p>0 km/h AUTO</p>	<p>Se si verificano più errori contemporaneamente, [W-0] viene omesso e i simboli di errore vengono visualizzati nell'elenco. Fare riferimento alle voci di errore corrispondenti per dettagli.</p>
 <p>W-0B3</p>  <p>0 km/h AUTO</p>	<p>La comunicazione con la batteria non è stata eseguita correttamente.</p> <ul style="list-style-type: none"> • Rimuovere la sporcizia dai contatti della batteria. Se il problema persiste, contattare il concessionario. 		<p>Se lo schermo diventa completamente bianco quando il display laterale è acceso, significa che si è verificato un errore software.</p> <ul style="list-style-type: none"> • Rivolgersi al concessionario per la riparazione.
 <p>W-0C1</p>  <p>0 km/h AUTO</p>	<p>Errore unità di comando.</p> <ul style="list-style-type: none"> • Rivolgersi al concessionario per la riparazione. 		<p>Se lo schermo lampeggia in bianco dopo l'accensione, significa che si è verificato un errore EEPROM.</p> <ul style="list-style-type: none"> • Rivolgersi al concessionario per la riparazione.
 <p>W-0S1</p>  <p>- km/h AUTO</p>	<p>Il sensore di velocità non rileva correttamente il segnale.</p> <ul style="list-style-type: none"> • Spegner e riaccendere l'apparecchio. Se il problema persiste, contattare il concessionario. 	 <p>E-001</p> <p>OFF</p>	<p>Stava sul pedale quando è stato premuto il pulsante di accensione?</p> <ul style="list-style-type: none"> • Spegner e riaccendere il display laterale premendo il pulsante di accensione senza stare sul pedale.
 <p>W-0U1</p>  <p>0 km/h AUTO</p>	<p>La protezione dell'alimentazione USB è attiva.</p> <ul style="list-style-type: none"> • Spegner e riaccendere l'apparecchio. Se il problema persiste, non è possibile utilizzare questa funzione con la periferica. 	 <p>E-003</p> <p>AUTO OFF</p>	<p>La batteria originale (dal momento dell'acquisto) non è stata rilevata.</p> <ul style="list-style-type: none"> • Inserire la batteria originale (dal momento dell'acquisto).
		 <p>E-005</p>	<p>Errore di comunicazione tra il display laterale e l'unità di trasmissione.</p> <ul style="list-style-type: none"> • Rivolgersi al concessionario per la riparazione.

	<p>Errore unità di comando.</p> <ul style="list-style-type: none"> • Rivolgersi al concessionario per la riparazione.
	<p>Si è verificato un errore in un componente importante.</p> <ul style="list-style-type: none"> • Premere il pulsante con il cartello della bicicletta e accendere l'alimentazione. Se il problema persiste, rivolgersi al concessionario per la riparazione.
	<p>Questo è l'errore software dell'unità di comando.</p> <ul style="list-style-type: none"> • Rivolgersi al concessionario per la riparazione.

MOTORE

Non smontare il motore né apportarvi modifiche, il ciò potrebbe apportare danni o surriscaldamento.

L'apertura del motore senza autorizzazione invaliderà la garanzia.

Utilizzare il motore solo per le biciclette elettriche. L'utilizzo del motore per altri scopi può causare lesioni. Nel caso in cui (ad esempio, se il mozzo è fissato troppo stretto o la catena è impigliata) la pedivella ruoti quando le ruote vengono girate mentre si cammina, il sensore di rotazione dell'e-bike si attiverà. Questo può causare situazioni pericolose. Pertanto, si raccomanda di disattivare l'azionamento ausiliario (OFF/NO ASSIST) quando le ruote dell'e-bike girano durante la camminata.

FUNZIONAMENTO DEL MOTORE

Quando si accende la trasmissione ausiliaria e la e-bike si mette in moto, il motore la aiuterà.

La quantità di forza di trazione generata dal motore dipende da tre fattori:

- La quantità di forza esercitata per pedalare.
- La quantità di assistenza aumenterà in proporzione all'intensità della pedalata. Il sensore di forza lo rileverà e fornirà maggiore potenza.

Il motore si adatta alla potenza applicata e al livello di azionamento ausiliario selezionato.

- Quale livello di azionamento ausiliario è stato selezionato.
- Al massimo livello di azionamento ausiliario HIGH/ALTO, il motore vi aiuterà al massimo, ma consumerà anche più energia. Se si opta per il livello STANDARD/STANDARD, il motore fornirà una potenza leggermente inferiore. Se si sceglie ECO/EKONOMICO, la potenza erogata dall'azionamento ausiliario sarà minima, ma garantirà la massima autonomia. La modalità AUTO/AUTOMATICA fornisce la potenza ideale del motore ausiliario in base alla coppia in ingresso del ciclista.

- A che velocità si va in bicicletta
- Ogni volta che si utilizza una bicicletta elettrica e si aumenta la velocità, l'azionamento ausiliario aumenta fino a raggiungere una velocità massima di poco superiore a quella dell'azionamento ausiliario. La trasmissione ausiliaria si riduce e si spegne automaticamente in qualsiasi marcia a una velocità di circa 25 km/h ($\pm 10\%$). A seconda del livello di azionamento ausiliario selezionato, la transizione tra la guida con e senza azionamento ausiliario avverrà in modo più o meno brusco.

DIAGNOSI E RISOLUZIONE DEI PROBLEMI

I componenti dell'impianto elettrico vengono controllati costantemente e automaticamente. In caso di guasto, sul display appare il codice di guasto corrispondente. Se necessario, l'azionamento del motore si spegne automaticamente. In tal caso, è possibile continuare a guidare, ma la funzione di guida ausiliaria durante la marcia non è più attiva. Se viene visualizzato un messaggio di errore, è possibile risolverlo eseguendo i rimedi elencati nella tabella. La tabella degli errori è disponibile sul sito web di KELLYS alla voce SUPPORTO E MEDIA.



RACCOMANDAZIONI PER IL LAVAGGIO E LA MANUTENZIONE

⚠ AVVERTIMENTO

La frequenza della manutenzione varia a seconda delle condizioni di guida. Pulire regolarmente la catena e utilizzare un apposito detergente per catene. Non utilizzare mai detersivi alcalini o acidi per rimuovere la ruggine. L'uso di tali detersivi può danneggiare la catena e causare gravi lesioni. Sostituire i componenti della trasmissione (in particolare la catena, la ruota dentata della cassetta, il deragliatore) con altri nuovi delle stesse specifiche quando si manifesta la corrosione. Se vengono utilizzati, possono essere danneggiati e l'usura eccessiva di altri componenti può provocare incidenti e lesioni gravi.

Non pulire la bicicletta a pressione. Se l'acqua penetra in uno dei componenti, potrebbero verificarsi problemi di funzionamento.

Non utilizzare diluenti o altri solventi per pulire i prodotti. Tali sostanze possono danneggiare le superfici.

Gli ingranaggi devono essere lavati regolarmente con un detergente apposito. La pulizia e la lubrificazione della catena può inoltre essere un modo efficace per prolungare la durata delle ruote dentate e della catena.

Utilizzare un panno imbevuto d'acqua e ben strizzato per pulire la batteria e il coperchio di plastica.

⚠ AVVERTENZA

Assicurarsi che il caricabatterie non sia collegato alla rete elettrica durante il lavaggio.

Pulire regolarmente la e-bike dallo sporco. Per la pulizia, utilizzare una spazzola e acqua tiepida, per prolungarne la funzionalità di essa. Fare attenzione a non bagnare troppo la batteria. Evitare l'accumulo di sporcizia in prossimità del sensore magnetico (presso la corona sul lato destro dell'e-bike). Per la pulizia non utilizzare idropulitrici ad alta pressione. Dopo ogni pulizia, asciugare la e-bike con un panno morbido.

Oltre alla pulizia regolare, non bisogna trascurare la lubrificazione periodica della catena, che

previene la corrosione e garantisce il corretto funzionamento del deragliatore. Si consiglia di chiedere al rivenditore il tipo di vaselina appropriato.

Le garanzie dei prodotti non riguardano l'usura naturale dovuta all'uso e all'invecchiamento.

FORZA DI ASSISTENZA

Se l'impostazione non è corretta, ad esempio se la catena è troppo tesa, è possibile che non si ottenga la forza di assistenza corretta. In questo caso, si prega di contattare il luogo di acquisto.

Per qualsiasi domanda relativa alla gestione e alla manutenzione, nonché ai prodotti di pulizia e lubrificazione consigliati, si prega di contattare il luogo di acquisto.

⚠ AVVERTENZA

Tutte le parti meccaniche della bicicletta sono soggette a usura e a forti sollecitazioni. Materiali e componenti diversi possono reagire all'usura o alla fatica sollecitandosi in modi diversi. Se un componente supera la sua vita utile, può cedere improvvisamente e causare lesioni al ciclista. Qualsiasi forma di crepe, scanalature o scolorimento di aree altamente sollecitate indica che la vita utile del componente è stata raggiunta e che il componente deve essere sostituito.

Tutte le vernici delle biciclette KELLYS sono trattate con una forma appropriata di protezione dai raggi UV per garantire la massima resistenza del colore. Il metodo di protezione può variare a seconda del materiale su cui vengono applicate le vernici. Si avvisano i consumatori e i clienti che, nonostante l'utilizzo del massimo livello possibile di protezione dai raggi UV, i colori possono cambiare tonalità e/o sbiadire nel tempo. Pertanto, non riporre le biciclette KELLYS in luoghi in cui siano esposte alla luce diretta del sole e quindi a un aumento dei raggi UV. In questo modo si prolunga la durata della protezione UV e si mantiene la ricchezza dei colori più a lungo. La variazione della saturazione del colore e l'eventuale sbiadimento dei colori non costituiscono un difetto della merce.

Quando si sostituiscono singole parti della bicicletta, utilizzare solo componenti originali.

Vi auguriamo un buon viaggio

KELLYS

GARANZIA

Il rivenditore concede una garanzia di 24 mesi a partire dalla data di acquisto della bicicletta.

CONDIZIONI DI GARANZIA

Il periodo di garanzia è esteso per il periodo di assistenza in garanzia. Durante il periodo di garanzia tutti i difetti relativi al materiale, alla manodopera o al montaggio saranno riparati a titolo gratuito.

LA GARANZIA NON COPRE I DIFETTI CAUSATI DA:

- utente - danno del prodotto causato da un montaggio non professionale (inserimento insufficiente del reggisella nel telaio o della serie sterzo nella forcella; serraggio insufficiente dei pedali nelle pedivelle), uso errato ed errori di manutenzione (pedivelle non serrate all'asse del movimento centrale, conservazione inadeguata), danni causati da incidenti, riparazioni non professionali, uso sbagliato della bicicletta, danni causati da sostituzione di componenti originali, altri interventi tecnici sul telaio della bicicletta;
- normale usura dei componenti della bicicletta (pneumatici, tubo interno, pattini del freno, guarnizioni in gomma);
- normale usura delle guarnizioni in gomma e delle boccole delle unità di sospensione della bicicletta
- danni meccanici – usura durante il normale uso della bicicletta (usura della catena, della cassetta, della manopola, della vernice).

ATTENZIONE

Il rivenditore ha l'obbligo di verificare la funzionalità di tutti i componenti della bicicletta. Il produttore non è responsabile per gli infortuni personali, per i danni o i difetti causati da un errato montaggio o da una cattiva manutenzione in seguito alla spedizione del prodotto ovvero per un'assistenza insufficiente prima della vendita presso il rivenditore.

La scheda di garanzia è un accessorio del prodotto con un numero di serie specifico. Si prega di conservare la scheda di garanzia e di esibirla in caso di reclamo.

ESTENSIONE DELLA GARANZIA PER IL TELAIO DELLA BICICLETTA

Per il telaio della bicicletta acquistata, allo scadere del periodo della garanzia legale di 24 mesi, la società KELLYS BICYCLES s.r.o. concede all'acquirente originario indicato sul certificato di garanzia un'estensione di ulteriori 36 mesi (tuttavia per un massimo di 60 mesi dopo la data d'acquisto della bicicletta da parte dell'acquirente originario indicato sul certificato di garanzia, di seguito abbreviata con "estensione della garanzia"), purché si rispettino le seguenti condizioni:

- L'acquirente originario indicato sul certificato di garanzia deve essere una persona fisica che ha acquistato la bicicletta per propri fini ricreativi (non per attività commerciali o altre attività a scopo di lucro o competizioni); l'estensione della garanzia non può essere ceduta ad altre persone (se l'acquirente originario cede la proprietà del mezzo a un altro soggetto, l'estensione della garanzia va a estinguersi);
- La bicicletta dovrà essere registrata nel sistema della società KELLYS BICYCLES s.r.o. sul sito www.kellysbike.com entro 60 giorni dall'acquisto e i dati registrati dovranno corrispondere a quelli riportati sul certificato di garanzia della bicicletta.
- Per sporgere un reclamo in garanzia l'acquirente originario dovrà presentare il certificato di garanzia correttamente compilato e la ricevuta originale attestante l'acquisto della bicicletta.
- Durante l'intero periodo di garanzia (compresa l'estensione) la bicicletta dovrà essere sottoposta a controlli tecnici regolari presso un'officina specializzata con tanto di verbalizzazione di tali controlli sul certificato di garanzia. Il primo tagliando dovrà essere effettuato dopo 100 km percorsi. L'acquirente originario affronterà i costi dei componenti soggetti a normale usura con l'uso della bicicletta, che si renderanno necessari nel corso dei tagliandi e delle operazioni di assistenza.
- Nell'ambito della procedura di reclamo è necessario che la bicicletta conservi la combinazione cromatica originaria immutata e che il telaio non venga presentato separatamente (smontato). Se durante l'uso della bicicletta sono stati modificati alcuni gruppi o set di componenti, è necessario che le operazioni siano state eseguite in conformità con le specifiche tecniche originarie della bicicletta.
- Oggetto dell'estensione della garanzia sarà unicamente la struttura del telaio e non la finitura.
- L'acquirente originario affronterà i costi dei componenti della bicicletta che si renderanno necessari per le dovute sostituzioni in seguito alla modifica dei parametri del tubo del telaio sostituito (compresi i relativi lavori di assistenza),
- L'estensione della garanzia non si applica ai telai in carbonio; per quanto riguarda i telai con sospensione a molla completa l'estensione della garanzia non si applica all'unità di ammortizzazione posteriore o ad altri componenti flessibili del telaio (leve, perni).



Per far valere il proprio diritto all'estensione della garanzia è assolutamente necessario che tutte le suddette condizioni siano rispettate senza alcuna eccezione. Se una delle suddette condizioni non sarà soddisfatta (anche solo parzialmente) non si avrà diritto all'estensione della garanzia per il telaio. Durante il periodo dell'estensione della garanzia il produttore assicurerà la sostituzione dell'eventuale telaio difettoso a condizione che la causa del difetto sia un difetto del materiale o di produzione. Il produttore dichiara espressamente che durante il periodo dell'estensione della garanzia saranno concessi all'acquirente esclusivamente i diritti (compreso il diritto al reclamo relativo alla sostituzione del telaio) riportati nelle condizioni definite nel certificato di garanzia al capitolo "Estensione della garanzia per il telaio della bicicletta" e non sorgeranno ulteriori diritti che l'acquirente potrà rivendicare nei confronti del produttore. Per via della limitata accessibilità del modello originale del telaio oggetto del reclamo, l'attesa per la consegna del nuovo telaio potrebbe essere superiore a 30 giorni. In ogni caso il produttore si impegna a consegnare il pezzo il prima possibile. Il produttore si riserva il diritto di consegnare un telaio della produzione attuale avente parametri tecnici simili di identica qualità, ma con una possibile modifica del colore. Il referente in caso di reclamo durante il periodo di estensione della garanzia è il rivenditore. Sarà quest'ultimo a decidere se il reclamo è legittimo e in che modo dovrà essere evaso.

Il suddetto periodo di estensione della garanzia è un atto volontario della KELLYS BICYCLES s.r.o., soggetto a tutte le norme del Codice Civile o ad altri decreti giuridici generalmente applicabili; tuttavia sono valide esclusivamente le condizioni elencate nel certificato di garanzia al capitolo "Estensione della garanzia per il telaio della bicicletta". I diritti derivanti dall'estensione della garanzia sul telaio perdono validità allo scadere del periodo stabilito.



Estimado cliente,

Gracias por elegir la bicicleta Kellys. Para estar satisfecho con su bicicleta y utilizarla con seguridad, lea este manual, por favor. Le ayudará a conocer su bicicleta.

ADVERTENCIAS IMPORTANTES SOBRE EL MANUAL DE FUNCIONAMIENTO

Estas instrucciones están destinadas a los usuarios finales.

Conserve el manual para que sea accesible a todos los usuarios de la batería y entrégueselo al siguiente propietario.

El distribuidor que le vendió la bicicleta también realizará inspecciones de garantía y reparaciones de su bicicleta.

Este manual o un independiente manual adjunto del fabricante de la batería contiene instrucciones importantes de seguridad y de funcionamiento para el uso de baterías y cargadores de baterías.

Por seguridad, lea atentamente este manual de usuario antes del uso y sígalo para un uso adecuado.

¿QUÉ ES UNA BICICLETA ELÉCTRICA?

Una bicicleta eléctrica es una bicicleta con un sistema de accionamiento eléctrico integrado para ayudar al pedaleo. En comparación con una bicicleta clásica, se conduce mucho más cómodamente y sin mucho esfuerzo. La bicicleta eléctrica KELLYS utiliza un accionamiento eléctrico SHIMANO STEPS o PANASONIC, con diferentes niveles de intensidad de asistencia eléctrica al pedalear, pudiéndose seleccionar mediante un controlador ubicado en el manillar. El accionamiento eléctrico también se puede apagar por completo, conservando así la función de una bicicleta clásica.

La bicicleta eléctrica KELLYS es una EPAC (Electrically Power Assisted Cycle = „Bicicleta asistida con energía eléctrica“) según EN 15194 y se diferencia de una bicicleta sin transmisión auxiliar. Este accionamiento eléctrico ayuda a la hora de conducir. La función motora se activa al pedalear. La potencia máxima de las bicicletas EPAC es de 250 W y la velocidad máxima de la bicicleta eléctrica EPAC con asistencia de motor es de 25 km/h. Después de superar esta velocidad, la asistencia del motor se apaga automáticamente. Cuando se apaga el motor o se agota la batería, puede utilizar la bicicleta

eléctrica como una bicicleta normal. Todas las funciones que dependen de la alimentación de la batería, como las luces y los cambios de marcha eléctricos, seguirán funcionando aunque se apague el motor o la batería pase al estado "descargada", sin embargo, hay que tener en cuenta que se trata de un modo de emergencia y recargar la batería lo antes posible.

Las bicicletas eléctricas KELLYS utilizan motores con una potencia de 250 W, ya que según la ordenanza de circulación por carretera, este es el límite máximo posible que cumple la legislación para su uso en funcionamiento en comunicaciones terrestres. Así, las bicicletas eléctricas KELLYS se pueden utilizar en el tráfico rodado, al igual que otras bicicletas.

Además del apoyo al pedaleo, la bicicleta eléctrica Kellys también tiene una función llamada Asistencia al caminar. Esa permite poner en marcha la bicicleta eléctrica sin necesidad de pisar los pedales, pero solo hasta una velocidad máxima de 6 km/h. Esta función es útil, por ejemplo, al empujar una bicicleta eléctrica con carga cuesta arriba.

Antes de circular en el tráfico rodado, familiarícese con las normas, leyes, decretos y reglamentos de tráfico rodado del país en el que esté utilizando actualmente la bicicleta eléctrica KELLYS.

PARA GARANTIZAR UNA CONDUCCIÓN SEGURA

⚠ AVISO IMPORTANTE

Durante la conducción, concéntrese en conducir la bicicleta, en su entorno y en el tráfico. No utilice dispositivos móviles durante la conducción. Mirar y usar el ciclocomputador también puede causar una distracción de su entorno, por lo tanto, utilícelo solo en lugares donde no se ponga en peligro ni a usted ni a su entorno (a velocidades más bajas en áreas abiertas sin tráfico), la excepción es la selección del modo de asistencia de la tracción, el cual se puede realizar sin soltar el manillar.

Antes de montar en bicicleta, compruebe que las ruedas, el vástago, el manillar, el sillín y la tija del sillín estén montados de forma segura en la bicicleta. Si los componentes no están montados de forma segura, la bicicleta puede fallar y pueden producirse lesiones graves.

Al montar en la bicicleta con asistencia eléctrica, asegúrese de estar completamente familiarizado con las características de arranque de la bicicleta antes de circular por carreteras con varios carriles para vehículos y por aceras. Si la bicicleta arranca repentinamente, puede provocar un accidente. Antes de circular de noche, compruebe que las luces de la bicicleta funcionan correctamente, tenga cuidado de no deslumbrar a los demás usuarios de la vía con las luces.

MTB



- | | |
|--|--|
| 1. Sillín | 8. Batería |
| 2. Tija de sillín | 9. Motor |
| 3. Abrazadera de la tija de sillín | 10. Brazo de manivela pedal |
| 4. Piñón | 11. Platos de cambio |
| 5. Freno trasero | 12. Cadena |
| 6. Desviador trasero (cambio de piñones) | 13. Horquilla delantera (con suspensión) |
| 7. Amortiguador | 14. Tubo de dirección |

CITY

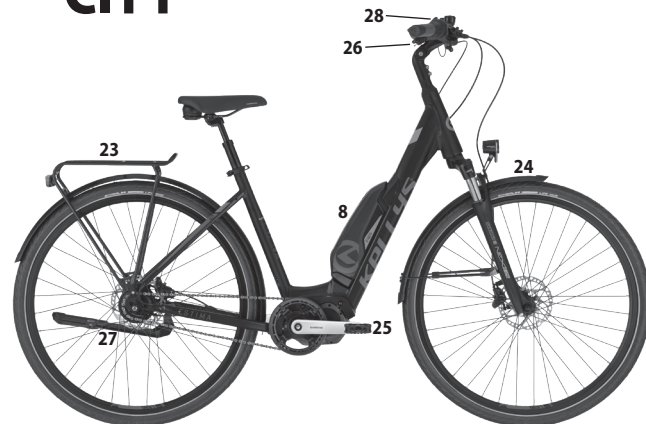

- | | |
|----------------------|---------------------------------------|
| 15. Manillar | 23. Soporte trasero |
| 16. Maneta de cambio | 24. Guardabarros |
| 17. Maneta de freno | 25. Pedal |
| 18. Tija de manillar | 26. Display |
| 19. Cubierta | 27. Apoyo |
| 20. Freno delantero | 28. Interruptor de modo de asistencia |
| 21. Disco de freno | 29. Cadena guía |
| 22. Llanta | |



⚠ AVISO IMPORTANTE

Para una conducción segura, siga las instrucciones del manual del propietario de la bicicleta. Existe riesgo de lesiones graves, muerte y daños materiales o de otro tipo en caso de uso o manejo incorrecto!

Si su bicicleta está equipada con un sistema electrónico Shimano Di2, busque información técnica sobre este sistema en el sitio web de Shimano: www.si.shimano.com, por favor.



AJUSTE DE LA POSICIÓN DEL SILLÍN, VÁSTAGO Y MANILLAR

Todas las partes funcionales de la bicicleta vienen configuradas por el fabricante y revisadas por su distribuidor, para poder usar la bicicleta inmediatamente después de la compra. Antes del uso, ajuste únicamente la posición del sillín y del manillar de la bicicleta. Ajuste el sillín y el manillar para proporcionar la máxima comodidad, pero al mismo tiempo un manejo seguro de los elementos de frenado y de control de la bicicleta.

SILLÍN

AJUSTE DE LA ALTURA DEL SILLÍN

Siéntese en la bicicleta, coloque la biela lo más cerca posible del suelo. Coloque su pie en el pedal de modo que el talón descansa sobre el pedal. Cuando el sillín está correctamente ajustado, la pierna debe estar estirada y ligeramente doblada en la rodilla. Si coloca el sillín demasiado alto, ejercerá una tensión excesiva en los músculos de las piernas y la espalda. Un sillín de ajuste bajo provoca una carga excesiva en las rodillas y los músculos de los muslos.

⚠ ADVERTENCIA

La altura mínima del sillín, medida perpendicularmente al suelo, debe ser de al menos 635 mm.

AJUSTE DE LA POSICIÓN DEL SILLÍN Y LA INCLINACIÓN DEL SILLÍN

La posición más adecuada del sillín es la posición paralela al suelo. Pruebe varias posiciones de sillín y finalmente elija la que más le convenga. El sillín también se puede mover hacia adelante más cerca

al manillar o hacia atrás. Puede ajustar la inclinación y el desplazamiento del sillín con el tornillo en el bloqueo de la tija del sillín. Afloje el tornillo, mueva el asiento hacia adelante o hacia atrás, ajuste el ángulo adecuado del sillín y apriete el tornillo. Compruebe el apriete del tornillo.

TIJA TELESCÓPICA DEL SILLÍN

La tija ajustable (telescópica) del sillín se utiliza para ajustar rápidamente la altura del sillín según el terreno o para facilitar el subir y bajar de la bicicleta. Se controla mediante una palanca desde el manillar. Al presionar la palanca de control de la tija del sillín y luego aplicar peso, empujará la tija del sillín hacia una posición más baja. Puede extender la tija del sillín presionando el controlador y descargando el peso del sillín. Ajuste la profundidad de la inserción de la tija del sillín en la posición completamente extendida de la misma manera que para las tijas fijas clásicas de sillín.

⚠ ADVERTENCIA

Bowden cable para controlar la tija del sillín, que va desde el manillar hasta el tubo del sillín, está sujeto al cuadro en algunas bicicletas. En el caso de desplazamiento de la tija del sillín en el tubo del sillín, es necesario aflojar la sujeción del cable Bowden para que no quede demasiado apretado, no se rompa y no interfiera en el recorrido de la biela del pedal o de la rueda. En el caso de algunas bicicletas eléctricas, los cables se enrutan y fijan dentro del cuadro y son accesibles después de quitar la batería. No tire ni empuje la tija del sillín cuando sienta resistencia, puede dañar los cables Bowden, la tija del sillín y el cuadro.

MANTENIMIENTO DE LA TIJA TELESCÓPICA DEL SILLÍN

LIMPIEZA / LUBRICACIÓN - el mantenimiento regular, especialmente de las superficies de fricción, es importante para el correcto funcionamiento de la tija de sillín. La cubierta antipolvo y la junta, que impiden el acceso de suciedad a las superficies de fricción, no deben romperse y deben proteger la superficie de fricción en toda la circunferencia. Mantenga limpias las superficies deslizantes, después de cada viaje limpie el polvo o la humedad con un paño suave y lubrique. Asegúrese de que al limpiar la tija del sillín no entre agua en el espacio entre las partes interiores y exteriores. ¡No utilice nunca limpiadores de alta presión para la limpieza! La humedad y la suciedad en el interior de la tija del sillín tienen un efecto negativo en su funcionamiento. Para mantener la tija de sillín en perfecto estado de funcionamiento, procure cumplir las siguientes instrucciones:



- Después de cada viaje, limpie la suciedad, la humedad o el barro de las superficies deslizantes de la tija del sillín, la cubierta antipolvo y las juntas.
- Cada 25 horas de funcionamiento (o siempre después de conducir en condiciones extremas en un ambiente húmedo como lodo, arena mojada):

1. Lubrique las cubiertas antipolvo y las juntas con aceite de teflón.
2. Compruebe si alguna pieza de la tija del sillín no está dañada. Si encuentra algunas piezas desgastadas o dañadas, reemplácelas con piezas originales nuevas.

Cada 50 horas de funcionamiento - recomendamos llevar la tija de sillín a un centro de servicio profesional.

⚠ ADVERTENCIA IMPORTANTE

Hay una marca en la tija del sillín, indicando la inserción mínima de la tija en el cuadro. Esta marca de inserción mínima de la tija del sillín en el cuadro no debe ser visible. ¡Nunca fije la tija del sillín al cuadro de la bicicleta por debajo de esta marca! El tornillo de la abrazadera del sillín, o el mecanismo de liberación rápida de la tija del sillín, debe apretarse para que la tija del sillín no pueda girar en el cuadro. Mueva la palanca de liberación rápida solo hacia los lados en las posiciones abrir (OPEN) o cerrar (CLOSE). ¡No gire el cierre rápido bloqueado, podría dañarse!

⚠ ADVERTENCIA

Si es necesario, utilice pasta de montaje KLS para componentes de carbono. Respete los pares de apriete de los tornillos de la abrazadera del sillín, en caso de un apriete excesivo corre el riesgo de dañar el cuadro y/o la abrazadera.

VÁSTAGO Y MANILLAR

VÁSTAGO DE MANILLAR SIN ROSCA (VÁSTAGO A-HEAD)

Vástago de manillar tipo "a-head" está unido al cuello de la horquilla y se asegura con 2 tornillos Allen. La altura del vástago y del manillar se ajusta mediante anillos insertados entre vástago y el conjunto del cabezal, o cambiando el vástago por otro con un ángulo-declinación diferente. Mediante el vástago tipo a-head del manillar se ajusta también la holgura del conjunto del cabezal.

Afloje los 2 tornillos Allen del manguito del vástago, los cuales sujetan la potencia al cuello de la

horquilla, así como el tornillo del conjunto de cabezal de manillar. Apretando o aflojando este tornillo ajustará la holgura del conjunto del cabezal de modo que la horquilla gire con suavidad pero sin tener el conjunto del cabezal ninguna holgura. Primero apriete el perno del conjunto del cabezal. Después ajuste la dirección del vástago del manillar y apriete los 2 tornillos Allen en el manguito del vástago del manillar.

Antes de apretar revise:

- si encajan correctamente todas las partes del conjunto del cabezal entre sí
- si el cuello de la horquilla encaja correctamente en el conjunto del cabezal

CONJUNTO DEL CABEZAL (SIN ROSCA)

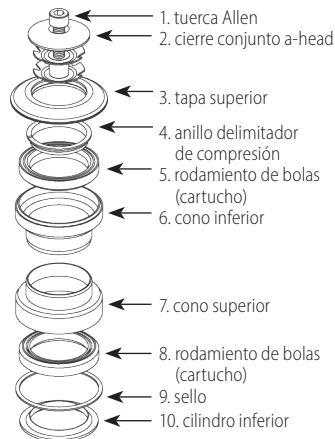

**⚠ ADVERTENCIA**

Antes de manejar asegúrese que los tornillos Allen en el manguito del vástago estén apretados. Para mantener el correcto funcionamiento del conjunto de cabezal de su bicicleta, es necesario lubricar regularmente (dependiendo de la frecuencia de manejo) del conjunto de cabezal con lubricante adecuado. El desmontaje, el montaje y el apriete del conjunto de cabezal para mantener el buen funcionamiento de los rodamientos requiere cierta experiencia – por lo tanto, le recomendamos ponerse en contacto con un taller especializado.

Si es necesario, utilice pasta de montaje KLS para componentes de carbono. Respete los pares de apriete de los tornillos del vástago de manillar y del manillar, en caso de un apriete excesivo, existe el riesgo de dañar el cuadro y/o la abrazadera.

MANTENIMIENTO DE LA BICICLETA

Para que su bicicleta cumpla con su función de manera confiable, le recordamos que su uso requiere mantenimiento. Compruebe regularmente que las tuercas y los tornillos estén suficientemente apretados.

Durante el uso y mantenimiento y manipulación, no toque las partes móviles de la bicicleta como ruedas, cadena, discos de freno, piñones y engranajes, poleas de cambio, bielas, neumáticos, etc. Puede ocurrir atrapamiento y lesiones subsiguientes. Asimismo, no toque los muelles helicoidales de la suspensión y las pinzas de freno, existe riesgo de magulladuras, cortes u otras lesiones. Al usar, mantener y manipular la bicicleta, tenga en cuenta el riesgo específico de atrapamiento y use la bicicleta teniendo en cuenta este riesgo.

BIELAS Y PEDALES

Apriete las bielas después de los primeros 20 km más o menos, también apriete los pedales a las bielas. Compruebe que los tornillos del desviador estén apretados. Para aquellas bielas, en las cuales el eje central está integrado en la biela derecha, asegúrese que los tornillos de la biela izquierda estén apretados.

⚠ AVISO MUY IMPORTANTE

Si no verifica el apriete de las bielas del eje central, se soltarán gradualmente las bielas en el eje y se dañarán las bielas irreparablemente. Este tipo de falla solo se puede corregir reemplazando las bielas.

Encargue el desmontaje y la sustitución de las bielas a un servicio especializado en bicicletas.

Los pedales deben estar firmemente apretados a las bielas, es decir, hasta el tope de tal manera que el cojinete del eje del pedal esté apoyado sobre la biela. El apriete de los pedales debe comprobarse periódicamente. De lo contrario, el eje del pedal se soltará de la rosca de la biela y la rosca se dañará gradualmente. ¡Los defectos causados de esta manera no serán reconocidos en ningún procedimiento de reclamación!

MONTAJE DE PEDALES

Los pedales suelen estar marcados con las letras R - pedal derecho y L - pedal izquierdo en el eje de cada pedal.

1. Antes de montar los pedales, lubrique las roscas de los pedales y bielas con lubricante.
2. Enrosque el pedal derecho (R), girándolo en el sentido de las agujas del reloj, visto desde el lado donde se encuentra el mecanismo de accionamiento de la bicicleta, en la rosca de la biela derecha (biela con platos de cambio). ¡Proceda con cuidado y tenga cuidado de no dañar la rosca!
3. Enrosque el pedal izquierdo (L), girándolo en el sentido contra las agujas del reloj, visto desde el lado donde se encuentran los discos de freno, en la rosca de la biela izquierda.
4. Apriete firmemente con una llave. Asegúrese que el montaje del eje del pedal esté apoyado sobre la biela.

⚠ ADVERTENCIA

Los pedales automáticos y los pedales con clips o correas, conectan fijamente el pie al pedal, permiten un pedaleo más eficiente y brindan una mayor estabilidad durante el pedaleo. Estos pedales requieren el uso de zapatillas de ciclismo especiales, las cuales se adaptan al mecanismo utilizado en los pedales. El uso de dichos pedales requiere habilidad, por lo que recomendamos practicar los movimientos de enganchar y desenganchar las zapatillas a los pedales antes de usarlos por primera vez, en un lugar seguro.

CONJUNTO DEL EJE DE CENTRO

El conjunto central debe girar sin fricción ni holgura. Verifique regularmente que ambos cilindros centrales estén firmemente apretados en el cuadro y que los cojinetes estén suficientemente lubricados.

SISTEMA DE CAMBIO

El sistema de cambio consta de palancas de cambios (manguitos giratorios de cambio), cables de control, desviador trasero, convertidor central, piñones del buje trasero y cadena. Viene ajustado y configurado por el fabricante. ¡No interfiera en el sistema innecesariamente! Cambie de marcha únicamente durante el pedaleo hacia adelante. ¡Nunca intente forzar un cambio de marcha!

Su funcionalidad depende principalmente del fácil funcionamiento de los cables en los dispositivos llamados Bowden y del sistema de cambio (piñones, platos, desviador, cadena). Mantenga limpio el sistema de cambio, lubrique los cables con aceite con aditivos de teflón, el cual protege los cables contra la corrosión, asegure suave funcionamiento de los cables y, por lo tanto, prolonga su vida útil.

DESVIADOR TRASERO

El desviador mueve la cadena en los piñones del buje trasero y, por lo tanto, cambia la relación de transmisión entre el desviador central y los piñones. Usted controla el desviador con la palanca de cambios derecha (palanca giratoria derecha). Durante el funcionamiento, el sistema de cambios puede desafinarse.

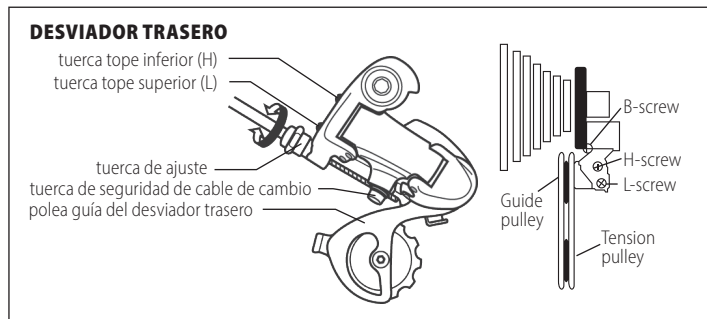

• AJUSTE DE TOPE INFERIOR

Ponga el piñón más pequeño. Afloje la tuerca de seguridad del desviador para liberar el cable de

cambio. Al girar el tornillo de tope inferior (H, H-screw), ajuste la polea guía del desviador debajo del borde exterior del piñón más pequeño. Inserte el cable de cambio en la ranura debajo de la tuerca de seguridad del desviador, apriétela (sujetándola con alicates) y apriete la tuerca.

• AJUSTE DE TOPE SUPERIOR

Ponga el piñón más pequeño. Girando la tuerca de tope superior (L, L-screw) ajuste la polea guía del desviador tal que quede situada debajo de la mitad del piñón más grande. Pruebe cambiando la cadena en todas las marchas.

• AJUSTE DE LA DISTANCIA ENTRE LA POLEA GUÍA Y EL CASSETTE DE PIÑONES TRASEROS

Para funcionamiento adecuado de cambio de marchas, es necesario ajustar correctamente la distancia entre la polea guía (guide pulley) y el piñón más grande del cassette (conjunto de piñones) trasero. Esta distancia se ajusta con el tornillo B (B-screw). Antes de realizar el ajuste, cambie el desviador trasero a la marcha más ligera (el piñón más grande). Girando en el sentido de las agujas del reloj se aleja la polea guía del piñón y girando en el sentido contrario a las agujas del reloj se acerca la polea al piñón. La distancia correcta es de 5-6 mm. Verifique el ajuste correcto cambiando del segundo piñón más grande al más grande. El cambio debe ser suave y sin fricción innecesaria de la cadena contra el piñón más grande.

• SINCRONIZACIÓN DEL DESVIADOR TRASERO

Levante la rueda trasera y gire las bielas. Mediante la tuerca de ajuste del desviador (a través de la tuerca va el cable Bowden con el cable hacia el desviador) gire hasta lograr un funcionamiento suave de la cadena sin ruidos molestos.

⚠ AVISO IMPORTANTE

Antes de manejar, verifique que los topes del desviador trasero estén ajustados correctamente. Cuando se suelta el tope superior, la polea del desviador trasero puede atrapar los radios de la rueda, lo cual provocaría no solo daños en los radios de la rueda y en el sistema de cambio, sino también el riesgo de lesiones graves.

CADENA

La cadena transmite la fuerza de la biela del pedal con el convertidor a través de los piñones a la rueda trasera. Es una de las partes más estresadas de su bicicleta, la cual más esfuerzo ejerce, así que preste



más atención a su mantenimiento. El desviador trasero asegura la tensión adecuada de la cadena. Limpíela regularmente de suciedad mecánica como polvo o lodo y lubríquela con un lubricante que no adhiera polvo u otra suciedad - esto prolongará la vida útil de la cadena. Para lubricar la cadena, recomendamos utilizar un lubricante acorde a las condiciones climáticas y al entorno, en el cual se conduce - su distribuidor le recomendará un lubricante adecuado. Al manejar, los eslabones de la cadena se estiran gradualmente. Una cadena desgastada o dañada puede dañar consecuentemente los piñones y los platos de cambio.

Si monta su bicicleta en condiciones climáticas adversas, especialmente en ambientes húmedos, después de conducir unos 1000 km, es necesario reemplazar la cadena por una nueva. Reemplace la cadena gastada con un nuevo tipo a juego con el mismo número de eslabones que la cadena original.

SISTEMA DE FRENOS

El sistema de frenos, constando de palancas de freno, mangueritas hidráulicas, discos de freno, pastillas de freno y pinzas de freno, es una de las partes más importantes de su bicicleta. Presionando la palanca de freno derecha controla el freno trasero, presionando la palanca de freno izquierda controla el freno delantero.

Los frenos vienen ajustados por el fabricante, si no es necesario por su seguridad, no interfiera en el sistema de frenos! Controle periódicamente el desgaste de las superficies de fricción, mantenga limpias las pastillas, las pinzas y los discos de los frenos. Al desajustar el sistema de frenos, debe reajustar los frenos o ponerse en contacto con un taller especializado en bicicletas.

AJUSTE DE LA POSICIÓN DE LAS PALANCAS DE FRENO

Para poder controlar perfectamente los frenos y utilizarlos con seguridad, es posible ajustar la posición de las palancas de freno en el manillar:

1. Afloje los tornillos del manguito de las palancas de freno.
2. Ajuste la posición más adecuada de la palanca de freno en el manillar, para poder controlarlos perfectamente. Vuelva a apretar los tornillos del manguito de la palanca de freno

AJUSTE DE LA POSICIÓN-DISTANCIA DE LAS PALANCAS DE FRENO DEL MANILLAR

La tuerca reguladora para ajustar la distancia entre la palanca de freno y el manillar se encuentra dentro de la palanca de freno. La distancia entre la palanca de freno y el manillar ajustará según el

tipo de frenos:

- un tornillo Allen ubicado dentro de la palanca de freno, o
- con la tuerca reguladora integrada en la palanca de freno (la manera adecuada depende de tipo y fabricante de frenos)

⚠ ADVERTENCIA

Preste especial atención al frenado en mojado. ¡La distancia de frenado de su bicicleta se ampliará! Antes de cada salida, asegúrese que el sistema de frenos de su bicicleta funciona perfectamente.

FRENOS DE DISCO HIDRÁULICOS

El fabricante ajusta los frenos de disco de su bicicleta y los inspecciona su distribuidor, para que pueda usar su bicicleta de manera segura.

GiRANDO el tornillo de ajuste o el tornillo Allen, se acerca la palanca de freno al manillar o, por el contrario, aumenta su distancia del manillar.

MANTENIMIENTO DE LOS FRENOS DE DISCO

Si no tiene la experiencia y las herramientas necesarias, le recomendamos ponerse en contacto con un servicio profesional. La intervención no profesional en el sistema puede reducir el efecto de frenado o hacer que los frenos fallen.

DISCO DE FRENO

Revise periódicamente el estado de los discos de freno. El frenado desgasta el disco, causando arañazos y surcos no deseados. Reemplace el disco dañado por uno nuevo.

⚠ ADVERTENCIA

Es importante ajustar la pinza de freno de tal manera que, solo al frenar, la pastilla de freno entre en contacto con el disco, de lo contrario habrá un desgaste excesivo de la pastilla de freno, sobrecalentamiento del disco y resistencia a la inercia durante la conducción.

PASTILLAS DE FRENO

El frenado desgasta las pastillas del freno y reduce gradualmente el efecto de frenado. Si los frenos hacen ruido durante el frenado, o si nota una disminución en la eficiencia de los frenos, esto puede significar que las pastillas de freno están desgastadas y deben reemplazarse por otras nuevas. Su distribuidor le recomendará un tipo adecuado de pastillas de freno.

CAMBIO DE LÍQUIDO DE FRENOS

Si ha entrado aire en el sistema hidráulico de sus frenos, este puede ser la causa de un rendimiento de frenado deficiente o una falla en los frenos. Por lo tanto, es necesario purgar el sistema de frenos o llenarlo con un nuevo líquido de frenos. Los líquidos de frenos se degradan con el tiempo y, por lo tanto, sus características operativas se deterioran, lo que puede resultar en una reducción de la eficiencia de los frenos. Por lo tanto, recomendamos cambiar estos líquidos al menos una vez al año, a menos que el fabricante indique algo diferente.

⚠ ADVERTENCIA

El sistema hidráulico de frenos de disco está lleno de líquido de frenos estándar o aceite mineral. Estos líquidos de frenos no deben mezclarse entre sí. ¡Para rellenar o cambiar el líquido de frenos en el sistema hidráulico de frenos, solo se debe usar el tipo de líquido de frenos recomendado por el fabricante! Cambiar el líquido de frenos o reemplazar la manguera del freno hidráulico requiere habilidad y herramientas adecuadas, por lo tanto, confíe esta operación a un mecánico calificado.

⚠ ADVERTENCIA

Los líquidos de frenos pueden causar irritación en la piel, por lo que recomendamos no abrir el sistema de frenos hidráulicos cerrado.

LIMPIEZA DE FRENOS DE DISCO

Mantenga limpios los discos de frenos, los frenos y las pastillas de frenos. En caso de contaminación con aceite u otros lubricantes, desengrase inmediatamente el disco de freno (preferiblemente con un producto destinado a desengrasar discos de freno). Al desengrasar los discos, asegúrese que el desengrasante no entre en contacto con otras partes de la bicicleta (especialmente el cuadro, los

neumáticos y la horquilla - podría dañarse la pintura o la goma y, por lo tanto, reducir la vida útil de estos componentes). ¡Si las pastillas de freno están contaminadas con líquido de frenos, deben reemplazarse por otras nuevas!

⚠ AVISO MUY IMPORTANTE

1. Siempre verifique que el sistema de frenos funcione perfectamente antes de cada uso. Presione la palanca del freno varias veces para asegurarse que el sistema de frenos funcione correctamente.
2. Verifique regularmente que todos los pernos del sistema de frenos estén apretados. Aflojar los tornillos puede provocar que el sistema de frenos falle.
3. El disco de freno y los frenos se calientan al frenar. No los toque. Puede quemarse!
4. Aprenda a usar correctamente los frenos de su bicicleta. Frenar demasiado fuerte con el freno delantero puede provocar una caída y lesiones. Si los frenos no se ajustan correctamente o se utilizan incorrectamente, pueden producirse lesiones graves.
5. Los frenos de disco vienen ajustados de fábrica de modo que las pastillas encajen perfectamente en el disco, pero el freno de disco necesita un rodaje para lograr el mejor efecto de frenado posible. Puede lograr un rodaje del freno con varios ciclos cortos desde un frenado leve hasta medio frenado. Realice el rodaje de los frenos exclusivamente en una superficie plana y segura sin tráfico.

FRENO DE DISCO

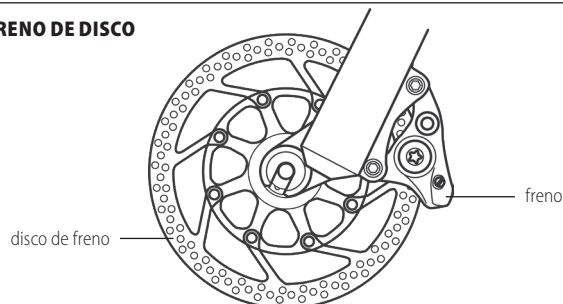



RUEDA DELANTERA Y TRASERA

Antes de manejar, siempre verifique que la rueda esté bien sujeta con un cierre de liberación rápida, es decir, la palanca de liberación rápida debe estar en la posición cerrar (CLOSE). Para sujetar la rueda al cuadro o a la horquilla, proceda de la siguiente manera: El eje del mecanismo de liberación rápida inserte en el buje de la rueda. Tenga cuidado con la correcta orientación de los resortes (los extremos más anchos de los resortes apuntan hacia afuera, es decir, hacia la tuerca/palanca. Los extremos estrechos apuntan entre sí). El eje del mecanismo de liberación rápida enrosque en la tuerca de sujeción en el sentido de las agujas del reloj. El mecanismo de liberación rápida permite un montaje y desmontaje fácil y rápido de las ruedas sin el uso de las herramientas. Antes de manejar, verifique que la rueda esté centrada en la horquilla. Apriete la tuerca del mecanismo de liberación rápida para que la palanca de bloqueo ofrezca resistencia al cerrar. Cuando el mecanismo de liberación rápida se cierra en la posición de bloqueo, debe presionar los extremos de la horquilla. Mueva la palanca del mecanismo de cierre rápido únicamente hacia los lados, en las posiciones abrir (OPEN) o cerrar (CLOSE). Bajo ningún concepto gire el cierre rápido cerrado, podría dañarlo!

Si las ruedas de su bicicleta están aseguradas con ejes fijos (tipo: thru axle), asegúrese que estos ejes estén suficientemente apretados. En el caso de esta versión de bloqueo de rueda, para poder quitar la rueda, primero es necesario desenroscar completamente y extraer este eje.

Revise los bujes de las ruedas regularmente, especialmente después de manejar en un ambiente húmedo y lodoso. El eje del buje debe girar sin fricción ni holgura. Si no es así incluso después de ajustar con los conos y las contratueras de seguridad del eje, es necesario desmontar el buje, limpiar las trayectorias de deslizamiento de las bolas y las bolas mismas, lubricarlas con un nuevo lubricante adecuado y volver a montar y ajustar el buje. Si no tiene experiencia con el desmontaje de los bujes, debido a la complejidad de dicha operación, le recomendamos ponerse en contacto con un servicio de bicicletas profesional.

LLANTAS

Antes de montar, asegúrese que las ruedas de la bicicleta estén correctamente centradas y que las llantas de las ruedas no estén dañadas. Se pueden formar rayones y grietas en la llanta durante el uso o el impacto. Montar en una llanta tan dañada es peligroso. Reemplace la llanta dañada!

CUBIERTAS

Nunca maneje con las cubiertas poco infladas o demasiado infladas. Siga los valores de inflado recomendados, figuran en las paredes laterales de cada neumático. Conversión de unidades de presión especificadas en los neumáticos: 100 kPa = 14,22 PSI = 1 BAR = 1 ATM

En caso de defecto, sustituya siempre la cámara dañada por una nueva con los mismos parámetros - las dimensiones se indican en cada cámara o en las paredes laterales del neumático.

Antes de instalar una nueva cámara de aire, revise la cubierta por fuera y por dentro en toda la circunferencia, así como la llanta en toda la circunferencia, y elimine la suciedad u objetos extraños que hayan podido causar el defecto, evitando así dañar a nueva cámara de aire. Si hay una grieta u otro daño en la cubierta, la cubierta debe ser reemplazada inmediatamente por una nueva con los mismos parámetros.

CUADRO Y HORQUILLA DELANTERA

Revise regularmente el cuadro y la horquilla de su bicicleta para ver si están dañados. Los daños en el cuadro o la horquilla (doblado o agrietado de tuberías o soldaduras) se producen principalmente durante las caídas. ¡No continúe utilizando un cuadro u horquilla dañados, corre el riesgo de sufrir lesiones graves!

CUADRO BICICLETA COMPUESTO DE CARBONO

El compuesto de carbono le da al cuadro alta resistencia, bajo peso, amortiguación de vibraciones y, por lo tanto, su bicicleta tiene excelentes propiedades de conducción. A pesar de estas propiedades, en caso de sobrecarga o impacto excesivo, la estructura de carbono puede dañarse - agrietarse.

⚠ AVISO MUY IMPORTANTE

Cuando se usan correctamente, los cuadros compuestos tienen una resistencia a la fatiga más duradera que los cuadros metálicos. Sin embargo, debe revisar este tipo de cuadro con regularidad, especialmente después de cualquier impacto o accidente. Si encuentra daños como grietas, ¡no continúe usando el cuadro! Tenga cuidado al montar componentes en el cuadro compuesto, especialmente al apretar los pernos de la abrazadera del cuadro para la tija del sillín, los tornillos del



mecanismo de la estructura trasera y el eje trasero. ¡Cumpla con los pares de apriete recomendados!

No exponga el cuadro de carbono u otro componente a temperaturas altas o extremadamente bajas, ya que esto podría provocar cambios estructurales en el material y el posterior agrietamiento. Es posible que el daño en el compuesto de carbono no sea visible, por lo que recomendamos reemplazar todos los componentes de carbono que hayan estado expuestos a temperaturas extremas o impactos severos, aunque es posible que no vea el daño a simple vista.

⚠ ADVERTENCIA

Si utiliza un soporte de montaje para el mantenimiento de la bicicleta, nunca fije la bicicleta por el cuadro – al presionar el cuadro podría agrietarse el material compuesto.

En el caso de mantenimiento o reparaciones que requieran el uso de herramientas especiales, le recomendamos ponerse en contacto con un servicio de bicicletas profesional.

HORQUILLA CON SUSPENSIÓN

Si tiene una horquilla con suspensión en su bicicleta, siga estos pasos:

AJUSTE DE LA DUREZA DE SUSPENSIÓN

1. HORQUILLA DE MUELLE

La unidad de ajuste de dureza de la horquilla de muelle está ubicada en la parte superior de la barra derecha de la horquilla. Con una horquilla con un muelle que está equipada con un bloqueo (Lockout), la unidad de ajuste de dureza está ubicada en la barra izquierda de la horquilla. Gire gradualmente en el sentido de las agujas del reloj para establecer una mayor dureza de la horquilla, gire en el sentido contrario a las agujas del reloj para disminuir la dureza de la horquilla.

2. HORQUILLA DE AIRE

La dureza de suspensión de las horquillas de aire se ajusta inflando el aire en la cámara de aire de la horquilla. La válvula de inflado de aire está ubicada en la parte superior de la barra izquierda de la horquilla.

La presión en la horquilla debe ajustarse de acuerdo con su peso operativo (su peso con la ropa y otros equipos que usará durante la conducción).

AJUSTE DE LA DUREZA DE LA HORQUILLA MEDIANTE SAG

SAG indica la inmersión de las barras interiores de la horquilla en las barras inferiores. Este valor se da como un porcentaje del recorrido total de la horquilla. En una de las barras hay un anillo de goma, generalmente de un color distintivo, deslice este anillo, tanto como sea posible, hacia las juntas en la parte superior de las barras inferiores. Cargue la bicicleta suavemente (siéntese lentamente en la bicicleta y levántese lentamente del sillín para que sus pies permanezcan en los pedales, no presione la horquilla de ninguna otra manera y no cargue), bájese con cuidado de la bicicleta y mida la profundidad de inmersión. El SAG debe establecerse de acuerdo con la disciplina que practica:

- para una mejor eficiencia de pedaleo, elija una configuración más dura (15% - 20% SAG)
- para una mejor absorción de grandes irregularidades del terreno, elija una configuración más suave (20% - 25% SAG)

Para algunos modelos de horquillas, los valores de presión recomendados en función del peso se indican directamente en las horquillas.

⚠ ADVERTENCIA

La horquilla viene ajustada por el fabricante y revisada por su distribuidor. Se requiere una bomba de alta presión especial para horquillas neumáticas con manómetro para inflar la horquilla. Ajustar e inflar la horquilla requiere habilidad y herramientas adecuadas, por lo que le recomendamos ponerse en contacto con un servicio de bicicletas profesional.

BLOQUEO DE LA SUSPENSIÓN DE LA HORQUILLA (LOCKOUT)

Algunas horquillas tienen un sistema hidráulico de bloqueo de suspensión de la horquilla. El bloqueo de la horquilla permite reducir el balanceo de la horquilla al pedalear, y así conseguir un pedaleo más eficiente, especialmente en subidas o sprints.

La unidad de ajuste del bloqueo de suspensión de la horquilla está ubicada en la parte superior de la barra derecha de la horquilla. La cerradura es operada por una palanca (etiquetada como Lockout).

Girar en el sentido de las agujas del reloj bloqueará la suspensión de la horquilla, girar en el sentido contrario a las agujas del reloj desbloqueará la horquilla y la horquilla funcionará en modo normal.

⚠ AVISO MUY IMPORTANTE

El bloqueo de la suspensión de la horquilla está diseñado principalmente para conducir en terrenos menos exigentes. ¡La horquilla debe estar desbloqueada cuando se conduce en terrenos difíciles, de lo contrario, el sistema de bloqueo de la horquilla puede dañarse!

AMORTIGUACIÓN DEL REBOTE DE LA HORQUILLA (REBOUND)

La unidad de ajuste de amortiguación de rebote de la horquilla Rebound ajusta la velocidad, a la cual la horquilla vuelve a su posición original después de presionarla. El control del Rebound está ubicado en la parte inferior de la horquilla, en la barra derecha. Al girar la unidad de ajuste en el sentido de las agujas del reloj (vista desde la parte inferior de la horquilla) se reduce la velocidad a la posición original (marcada con un + en la horquilla). Girando en sentido contrario a las agujas del reloj aumenta la velocidad (marcada con un - en la horquilla). Amortiguar el rebote demasiado lento podría causar que la horquilla "no logre" copiar un terreno irregular, mientras que rebotar demasiado rápido podría causar que la horquilla vuelva demasiado rápido, con lo cual se pierde el propósito de la función de amortiguación de irregularidades.

MANTENIMIENTO DE LA HORQUILLA

LIMPIEZA / LUBRICACIÓN - el mantenimiento regular es importante para el correcto funcionamiento de la horquilla, especialmente las superficies de fricción entre las barras interiores y exteriores de la horquilla. La tapa antipolvo y las juntas, las cuales evitan el acceso de la suciedad a las superficies de fricción, no deben romperse y deben proteger la superficie de fricción en todo el perímetro. Mantenga limpias las superficies deslizantes de las barras interiores, limpie el polvo o la humedad con un paño suave y lubrique después de cada uso. Utilice una solución de detergente y un cepillo suave para limpiar la horquilla por fuera. Cuando limpie la horquilla, asegúrese que no entre agua en el espacio entre las barras interiores y exteriores. ¡No utilice nunca limpiadores de alta presión para la limpieza! La humedad y la suciedad dentro de la horquilla tienen un efecto adverso en su funcionamiento, la suciedad en la horquilla provoca más fricción entre los tubos y las barras interiores de la horquilla y, por lo tanto, reduce la vida útil de las piezas individuales de la horquilla.

Para mantener el perfecto funcionamiento de la horquilla, siga estas instrucciones:

- Después de cada uso, limpie las barras interiores de la horquilla, las tapas antipolvo y las juntas interiores de la horquilla de suciedad como polvo, humedad o barro.
- Cada 25 horas de funcionamiento (o siempre después de conducir en condiciones extremas en ambientes húmedos como lodo, arena mojada):

1. Lubrique las tapas antipolvo y las juntas con aceite de teflón.
2. Compruebe que todos los pernos de la horquilla estén apretados.
3. Revise algunas piezas de la horquilla para ver si están dañadas. Si encuentra algunas partes de la horquilla desgastadas o dañadas, reemplácelas con piezas originales nuevas. ¡Nunca maneje con una horquilla dañada!

- Cada 50 horas de funcionamiento – realice la revisión de la horquilla en un taller especializado (SERVICIO 1)
- Cada 100 horas de funcionamiento – realice la revisión de la horquilla en un taller especializado (SERVICIO 2)

SERVICIO 1 - operaciones de servicio recomendadas: comprobación del funcionamiento de la horquilla, limpieza y lubricación de los tubos, lubricación del cableado del mando de bloqueo de la horquilla, comprobación de los pares de apriete, comprobación de la presión del aire, comprobación del estado de la horquilla - desgaste de las barras, daños en diferentes partes de la horquilla.

SERVICIO 2 - operaciones de servicio recomendadas: SERVICIO 1 + desmontaje de la horquilla, limpieza de todas las partes de la horquilla, lubricación de guardapolvos y anillos de aceite, lubricación del control de bloqueo de la horquilla, inspección del sello de la válvula de aire y presión de aire, inspección de los pares de apriete.

⚠ ADVERTENCIA

Para lubricar la horquilla utilice aceite de teflón y lubricantes que contengan teflón. No utilice lubricantes que contengan litio, ya que pueden dañar algunas partes interiores de la horquilla. En el caso de una operación de servicio que requiera el uso de herramientas especiales, como desmontaje de la horquilla, sustitución de los tubos de la horquilla, etc., le recomendamos ponerse en contacto con un servicio de bicicletas profesional.



UNIDAD DE SUSPENSIÓN TRASERA - AMORTIGUADOR

Si su bicicleta está equipada con una unidad de suspensión trasera, proceda de la siguiente manera:

AJUSTE DE LA DUREZA DE LA SUSPENSIÓN:

La dureza de suspensión de los amortiguadores de aire se ajusta inflando el aire en la cámara de aire del amortiguador.

La presión en el amortiguador se ajusta de acuerdo con el peso operativo del ciclista. Si se trata de un amortiguador neumático, se aplican los mismos parámetros de ajuste a la presión como para las horquillas neumáticas. Si se trata del amortiguador de muelle, la rigidez de la suspensión se ajusta pretensando (comprimiendo) el muelle. El muelle se comprime girando la tuerca en el extremo del muelle. El muelle debe tener una precarga constante. No use la bicicleta si el muelle del amortiguador está suelto o no se asienta perfectamente en las superficies de montaje del amortiguador.

⚠ ADVERTENCIA

El amortiguador viene ajustado por el fabricante y lo revisa su distribuidor. Se requiere una bomba especial de alta presión con un manómetro para inflar el amortiguador. Ajustar e inflar el amortiguador requiere habilidad y herramientas adecuadas, por lo que le recomendamos ponerse en contacto con un servicio de bicicletas profesional.

BLOQUEO DEL AMORTIGUADOR (LOCKOUT)

La función Lockout permite bloquear la suspensión del amortiguador, consiguiendo así un pedaleo más eficiente en subidas o terrenos más ligeros. El bloqueo de la suspensión del amortiguador se acciona mediante una palanca en la parte inferior del amortiguador - tiene 2 posiciones: girando la palanca a la posición "bloquear" bloquea la suspensión del amortiguador, girándola hacia el lado opuesto libera el amortiguador y funciona en modo suspensión normal.

⚠ ADVERTENCIA

El uso prolongado de la suspensión del amortiguador bloqueada puede provocar el desgaste temprano del amortiguador.

AMORTIGUACIÓN DEL REBOTE DE AMORTIGUADOR (REBOUND)

La unidad de ajuste de la amortiguación del rebote de amortiguador Rebound establece la velocidad, a la cual el amortiguador vuelve a su posición original cuando se presiona.

El control de Rebound se encuentra en la parte superior del amortiguador. Girar la unidad de ajuste en el sentido de las agujas del reloj reduce la velocidad de retorno. Girar en sentido contrario a las agujas del reloj aumenta la velocidad.

⚠ ADVERTENCIA

No exceda los valores máximos de presión indicados en el amortiguador!

Nunca desmonte el amortiguador! Si sospecha que el amortiguador no funciona correctamente, pierde aceite, pierde la capacidad de absorber golpes, hace ruidos extraños, le recomendamos ponerse en contacto con un servicio profesional. Antes de cada uso, asegúrese que los tornillos que sujetan el amortiguador al cuadro estén apretados. Mantenga el amortiguador limpio, limpie el polvo o la humedad con un paño suave después de cada uso. ¡No utilice nunca dispositivos de alta presión para la limpieza!

MANTENIMIENTO DEL AMORTIGUADOR:

- Después de cada uso, limpie las superficies móviles de los amortiguadores y las juntas de suciedad como polvo, humedad o barro.
- Cada 25 horas de funcionamiento (o siempre después de conducir en condiciones extremas en ambientes húmedos como lodo, arena mojada):
 1. Lubrique el pistón del amortiguador, el sello y las juntas móviles del amortiguador con aceite de teflón.
 2. Revise algunas partes del amortiguador en busca de daños. ¡Nunca conduzca con un amortiguador dañado!
- Cada 50 horas de funcionamiento: le recomendamos hacer la revisión del amortiguador por un servicio especializado en bicicletas.



SOPORTE TRASERO

- Si el cuadro de la bicicleta está equipado con orificios para montar el soporte, se puede montar el soporte trasero.
- Utilice siempre un portabebés/asiento para niños compatible con el tipo de cuadro.
- Siga siempre las instrucciones del fabricante del portabebés/asiento y no sobrecargue el portabebés/asiento.
- Nunca sobrecargue la bicicleta. El peso total del ciclista junto con la bicicleta, accesorios y equipaje nunca debe exceder el peso máximo permitido marcado en el cuadro de la bicicleta eléctrica.

MONTAJE DE SOPORTE

En algunos modelos, se preparan agujeros en la vaina trasera izquierda del cuadro, para montar un soporte especial. En el caso de que la bicicleta no esté preparada para montar un soporte, y aun así decida montar un soporte de otro tipo, asegúrese que el cuadro, los latiguillos de freno o los cables eléctricos no sufran daños por el montaje o el uso, y que el soporte elegido es lo suficientemente fuerte para el peso de su bicicleta eléctrica.

MONTAJE DEL REMOLQUE

Las bicicletas Kellys no están especialmente adaptadas para el uso de un remolque o una bicicleta remolque. Siga las instrucciones del fabricante del remolque o bicicleta remolque cuando utilice este o accesorios similares.

No sobrecargue la bicicleta!

⚠ AVISO MUY IMPORTANTE

Si utiliza la bicicleta en tráfico rodado con poca visibilidad, debe equiparla con iluminación y reflectores de acuerdo con las normas vigentes en el país, en el cual la utilice.

Use siempre un casco de bicicleta cuando monte en bicicleta! La mayoría de los accidentes tiene como consecuencia las lesiones en la cabeza. A la hora de comprar un casco, asegúrese que sea de la talla adecuada, el casco debe ajustarse correctamente a la cabeza, no debe ejercer presión bajo ningún concepto. Compre un casco con un mecanismo de sujeción ajustable, que asegurará el casco en la cabeza.

USO SEGURO DEL PRODUCTO

⚠ ADVERTENCIA

Antes de instalar los componentes en la bicicleta, retire la batería. De lo contrario, podría producirse una descarga eléctrica.

Durante la carga de la batería, instalada en la bicicleta, no mueva la bicicleta. Podría aflojar el enchufe de red del cargador de batería. Un enchufe del cargador suelto o no insertado completamente en la toma de corriente es un riesgo de incendio.

Al utilizar este producto, asegúrese de seguir las instrucciones del manual del usuario. Además, se recomienda utilizar únicamente piezas originales de acuerdo con las especificaciones originales o especificaciones recomendadas por el fabricante. Si los pernos y las tuercas se aflojan o si el producto se daña, la bicicleta puede fallar repentinamente durante la conducción y provocar lesiones graves.

No desmonte el producto. Cualquier intervención no profesional podría causar lesiones personales.

⚠ OBSERVACIÓN

A todos los conectores no usados, coloque las cubiertas. Asegúrese que todos los conectores estén secos y después de conducir en un ambiente húmedo o después de lavarlos, asegure el secado de todos los conectores. De lo contrario, las fugas o el agua condensada podrían causar la corrosión de las piezas y, por lo tanto, dañar el motor y la batería. Podría producirse corrosión de los contactos, lo que provocaría un cortocircuito y riesgo de incendio u otros daños a los componentes eléctricos.

El producto ha sido diseñado para ser resistente al agua y resistente a condiciones de conducción en mojado. Sin embargo, no lo ponga intencionalmente en agua.

La instalación y configuración del producto consulte con su distribuidor.

No de la vuelta a la bicicleta. Esto puede dañar el ciclocomputador o el regulador de cambios.

Manipule el producto con cuidado para evitar exponerlo a golpes.



Aunque la bicicleta, al quitar la batería, funciona como una bicicleta estándar, la luz no se encenderá cuando esté conectada al sistema de suministro eléctrico, y no cambiará de marchas en caso de utilizar el cambio de marchas electrónico. Tenga en cuenta que el uso de una bicicleta en estas condiciones se considera en algunos países de Unión Europea un incumplimiento de las leyes de tránsito.

⚠ ADVERTENCIA

Si se produce algún mal funcionamiento o problema, póngase en contacto con su distribuidor. Nunca intente modificar el sistema usted mismo, ya que esto puede causar problemas durante el funcionamiento.

MONTAR EN LA BICICLETA

1. Encienda la alimentación. No ponga los pies en los pedales durante el encendido. Puede producirse un error de sistema.
2. Seleccione su modo de asistencia preferido.
3. El modo de asistencia se inicia cuando los pedales comienzan a girar.
4. Cambie el modo de asistencia según las condiciones de manejo.
5. Apague la alimentación cuando estacione la bicicleta.

⚠ ADVERTENCIA

Mantenga las llaves de la bicicleta, recibidas al comprar la bicicleta, limpias y protéjalas de la corrosión. Para el caso de pérdida de la llave, guarde una foto de la llave con el número visible en su parte metálica. Si es necesario, se realizará una nueva llave en base a estos datos.

SENSOR DE VELOCIDAD

El sensor de velocidad mide la velocidad de las ruedas y envía señales a la pantalla. El espacio entre el sensor de velocidad y la punta magnética debe ser de 1 mm a 15 mm (PANASONIC) o de 3 mm a 17 mm (Shimano). Si el espacio es inferior a los valores mencionados, o si el sensor de velocidad no está instalado, la pantalla no mostrará la velocidad y el accionamiento auxiliar no funcionará correctamente.

⚠ ADVERTENCIA

Durante la conducción en bicicleta, debe tener ambas manos en el manillar. Al manejar sin las manos en el manillar, la bicicleta podría moverse sin control.

⚠ AVISO MUY IMPORTANTE

Información sobre el uso y la configuración de productos, la cual no encuentre en el manual de instrucciones, le proporcionarán en el lugar de compra o el distribuidor de bicicletas. Manual de instrucciones original de los sistemas Shimano, así como las instrucciones del distribuidor destinadas a mecánicos de bicicletas profesionales y experimentados, pueden encontrar en el sitio web del fabricante <http://si.shimano.com>.

No desmonte ni modifique este producto. Use el producto de acuerdo con las leyes y regulaciones locales.

Este manual o el manual independiente adjunto del fabricante de la batería contiene importantes instrucciones de seguridad y funcionamiento para el uso de baterías y cargadores.

Por razones de seguridad, lea atentamente estas instrucciones de funcionamiento antes de usar y sígalas para un uso adecuado.

BATERÍA

La batería sirve para suministrar energía al sistema de transmisión. Solo se puede utilizar con el sistema de transmisión original, adquirido con la bicicleta. Cualquier uso inadecuado puede dañar la batería, el sistema o la bicicleta y, por lo tanto, lesionar al ciclista.

ENCENDIDO Y APAGADO DE LA BATERÍA

La batería se enciende y apaga junto con el sistema de e-bike a través de la unidad de control.

Alternativamente: para encender la batería, presione el botón de la batería; una pulsación prolongada del botón de la batería apaga la batería.

Cuando la batería no está en uso, se apaga automáticamente.

IMPORTANTE INFORMACIÓN DE SEGURIDAD





Instrucciones sobre el cambio de la batería puede conseguir del distribuidor de las bicicletas o en el punto de venta de las bicicletas. Asegúrese de cumplir las siguientes instrucciones, para evitar quemaduras u otras lesiones causadas por fugas de líquido, sobrecalentamiento, incendio o explosión.

INFORMACIÓN E INSTRUCCIONES DE SEGURIDAD

Mantenga la batería y los contactos limpios y secos. Si los contactos están sucios, límpielos con una brocha seca.

No limpie la batería con disolventes (es decir, diluyente, alcohol, aceite, protección anticorrosión), productos de limpieza o chorros de agua.

Información de la batería:

	No tirar al fuego.
	No exponer las baterías a temperaturas superiores a 50°C.
	No exponer la batería a la humedad excesiva y no introducir la batería al agua.
	No desechar las baterías con los residuos no males, pertenecen a contenedores especiales.
	Evite descargar completamente la batería (batería vacía) - esto acorta su vida y no es posible reclamar la garantía.

La batería no debe ser utilizada por personas (incluidos niños) con capacidades físicas, sensoriales o mentales reducidas o con experiencia y conocimientos insuficientes; a menos que sean supervisadas o instruidas en el uso de la batería por una persona responsable de su seguridad.

Asegúrese que los niños no jueguen con la batería.

Nunca abra ni desmonte la batería.

No cortocircuite la batería.

No modifique la batería, los contactos y los puertos de carga de la bicicleta eléctrica, tampoco los manipule.

Proteja la protección contra fisuras y la membrana de compensación de presión.

Preste atención a las condiciones del entorno.

Evite que la bicicleta eléctrica esté expuesta a grandes cambios de temperatura.

Proteja la batería del calor superior a 80°C, también de la luz solar continua y del fuego. Las temperaturas excesivamente altas pueden hacer que el líquido de la batería se derrame y dañe la cubierta de la batería. Evite el contacto con el líquido.

Limpie el electrolito derramado con un paño absorbente. En caso de gran fuga, use ropa protectora, máscara de gas orgánico, gafas de seguridad y guantes protectores.

No utilice una batería con un cable de conexión defectuoso o contactos defectuosos.

Si no utiliza la bicicleta eléctrica durante mucho tiempo, retire la batería.

⚠ PELIGRO

MANEJO DE LA BATERÍA

No deforme, modifique o desmonte la batería; tampoco aplique la soldadura directamente a los terminales de la batería. De lo contrario pueden aparecer fugas, sobrecalentamiento, ruptura o ignición de la batería.

No deje la batería cerca de fuentes de calor como calentadores. No caliente ni deseche la batería al fuego. De lo contrario la batería podría romperse o incendiarse.

No someta la batería a golpes fuertes ni la tire. De lo contrario puede provocar sobrecalentamiento, agrietamiento o incendio.

No sumerja la batería en agua dulce o salada ni en ningún otro líquido y evite que los terminales de la batería se mojen. De lo contrario, la batería podría sobrecalentarse, explotar o incendiarse.

Al conectar la batería, compruebe que no haya agua acumulada en el conector de la batería; solo entonces conéctela.

Utilice la combinación de batería/cargador especificada por el fabricante para la carga y siga las condiciones de carga especificadas por el fabricante. Si no lo hace, la batería puede sobrecalentarse, romperse o encenderse.

Las baterías de iones de litio pueden incendiarse y explotar si se usan incorrectamente. Siga todas las informaciones e instrucciones de seguridad para minimizar el riesgo.



⚠ ADVERTENCIA

Si el líquido que sale de la batería entra en contacto con sus ojos, enjuague inmediatamente el área afectada con abundante agua potable (agua del grifo) sin frotarse los ojos y busque atención médica de inmediato. El no hacerlo puede provocar que el líquido de la batería dañe sus ojos.

No cargue la batería en lugares con mucha humedad o al aire libre. Lo contrario podría provocar una descarga eléctrica.

Si la batería no se carga por completo después de 6 horas de carga, desenchúfela inmediatamente para detener la carga y comuníquese con su lugar de compra. De lo contrario, la batería puede sobrecalentarse, romperse o encenderse.

No utilice la batería en caso de arañazos evidentes u otros daños externos. Lo contrario podría provocar ruptura, sobrecalentamiento o problemas de funcionamiento.

Los rangos de temperatura de funcionamiento de la batería se detallan en este manual. No use la batería en temperaturas fuera de estos rangos. Si la batería se usa o almacena a temperaturas fuera de estos rangos, se pueden producir incendios, lesiones o problemas durante el funcionamiento.

No deje la batería en un lugar expuesto a la luz solar directa, dentro de un vehículo durante un día caluroso o en otros lugares calurosos. Esto puede provocar una fuga en la batería.

⚠ AVISO IMPORTANTE

Si la fuga de líquido entra en contacto con su piel o la ropa, límpielas inmediatamente con agua limpia. El líquido filtrado puede dañar su piel.

ALMACENAMIENTO

Almacene la batería en un lugar seguro fuera del alcance de niños y animales.

NORMAS DE SEGURIDAD

No almacene la batería cerca de objetos calientes o inflamables. Existe riesgo de explosión.
No almacene la batería cerca de dispositivos de calefacción y no la esponja a la luz solar directa.
Almacene la batería en un lugar seco, lejos de fuego abierto y alimentos.

Cuando la batería no esté en uso, manténgala alejada de objetos metálicos. Podrían causar contactos puente.

Guarde la batería con un nivel de carga de aproximadamente el 50%. Verifique el estado de la carga después de tres meses y, en caso de necesidad, cargue aproximadamente al 50 %.

Preste atención a las condiciones de entorno.

Si no realiza la carga de la batería, coloque siempre la tapa en la toma de carga del soporte de la batería.

TRANSPORTE

Al transportar la bicicleta eléctrica en un vehículo, retire la batería de la bicicleta y colóquela sobre una superficie estable en el vehículo.

ENVÍO

La batería está clasificada como mercancía peligrosa y solo puede ser embalada y enviada por personal capacitado. Póngase en contacto con su distribuidor en este asunto.

TRANSPORTE POR CARRETERA

Los usuarios privados pueden transportar la batería por carretera sin restricciones.

Los usuarios comerciales o terceros, que realicen el transporte, deben cumplir con el Acuerdo Europeo sobre el Transporte Internacional de Mercancías Peligrosas por Carretera (ADR).

LIQUIDACIÓN

No deseche la batería con la basura doméstica! En la UE, las baterías viejas deben reciclarse de manera ecológica. Lleve la batería a su distribuidor o punto de recogida local.

Para evitar cortocircuitos, descargue completamente la batería y cubra los terminales con cinta adhesiva.

Información referente a las liquidaciones para países fuera de la Unión Europea

Este símbolo solo es válido en la Unión Europea. Siga las normas locales cuando se deshaga de las baterías usadas. Si no está seguro, póngase en contacto con su distribuidor local o distribuidor de bicicletas.

INFORMACIÓN TÉCNICA SOBRE LAS BATERÍAS

as bicicletas eléctricas Kellys usan baterías Shimano o baterías Kellys Re-charge de BMZ

Manual e información detallada sobre la batería Shimano encontrará en las páginas web si.shimano.com.

Shimano

Temperaturas de funcionamiento durante la descarga	-10 - 50 °C
Temperaturas de funcionamiento durante la carga	0 - 40 °C
Temperatura de almacenamiento recomendada	10 - 20 °C
Temperatura de almacenamiento (batería)	-20 - 60 °C
Voltaje de carga	100 - 240 V AC
Tiempo de carga (desde nivel 0%)	Podľa špecifikácie bicykla*
Tipo de batería	Lítium iónová
Capacidad nominal	Podľa špecifikácie bicykla*
Tensión nominal	36 V DC (Jednosmerný prúd)
Tipo de motor	Bezkontaktný, jednosmerný prúd

*El tiempo de carga y la capacidad nominal difieren según las especificaciones individuales de las

baterías y los cargadores. Información para su sistema encontrará en la página si.shimano.com

Baterías KELLYS RE-CHARGE V10/K1

Capacidad (nominal)	22,8 Ah
Energía	820 Wh
Tensión nominal	36 V
Temperatura durante la carga	0 - 45°C
Temperatura durante la descarga	-20 - 50°C
Temperatura de almacenamiento recomendada (temperatura máxima de almacenamiento)	10 - 25°C (-20 - 45°C)
Humedad del aire durante el almacenamiento	0 - 80%

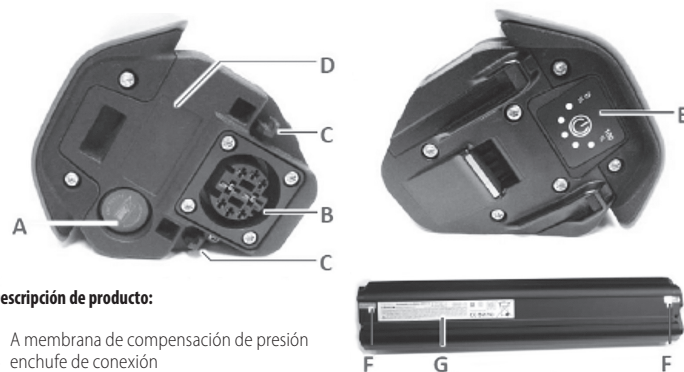
Descripción de producto:

- A** A membrana de compensación de presión
- B** enchufe de conexión
- C** codificación



- D protección contra fisuras
- E indicador de nivel de carga (botón)
- F etiqueta de garantía
- G etiqueta de producto

INDICADOR DE NIVEL DE CARGA

Pulsando se muestra el estado de carga. Con una batería insertable, el estado solo se puede ver en el panel de control.



VISUALIZACIÓN DEL NIVEL DE CARGA

LED 1, 2, 3, 4, 5	Nivel de carga
●●●●●	100% - 80%
●●●●○	79% - 60%
●●●○○	59% - 40%
●●○○○	39% - 20%
●○○○○	19% - 10%
*○○○○	9% - 0%

EXPLICACIÓN DE LOS SÍMBOLOS

Símbolo	Significado
●	LED encendido
○	LED apagado
* *	LED parpadea

INDICACIÓN DE ESTADO DURANTE LA CARGA









LED 1, 2, 3, 4, 5	Estado de carga
*○○○○	0% - 19%
●*○○○	20% - 39%
●●*○○	40% - 59%
●●●*○	60% - 79%
●●●●*	80% - 99%
●●●●●	100%

ETIQUETADO



Rechargeable Li-ion Battery 10INR21/71-4
 BMZ Batterie-Montage-Zentrum GmbH
 Zsche Gustav 1, D-63791 Karlstein
 Artike: 60630 / GEB3-WB2 / 12345678901 / 5/76 123456 Made in Germany









Max. Charge Current: 10 A Nominal Voltage: 36 V
 Max. Charge Voltage: 42 V Nominal Energy: 725 Wh
 Min. Discharge Voltage: 28 V Rated Capacity: 20.0 Ah

USE THE BATTERY ONLY FOR THE PROVIDED PEDELEC. PROTECT BATTERY FROM OVERHEATING, DROPPED OR DAMAGED BATTERIES. MAY NOT CHARGED OR USED. CHARGE ONLY UNDER SUPERVISION AND DO NOT USE A CHARGING DEVICE OTHER THAN THE ONE MADE FOR USE WITH YOUR DEVICE. DO NOT DISASSEMBLE OR MODIFY THE BATTERY. DO NOT CONNECT (+) AND (-) POLES BY USING METALLIC OBJECTS. PROTECT THE BATTERY FROM WATER.
 ⚠ CAUTION: Ignoring the instructions may result in fire or explosion of the battery! Risk of fire and burns. Do not open, crush, heat above 80°C (176°F) or incinerate. Follow manufacturer's instructions. Charge: 0 to 45 °C. Discharge: -20 to +55 °C.

En caso de la etiqueta dañada o ausente, la garantía no es válida.

Explicación de los símbolos

Símbolo	Significado
	Símbolo de advertencia general
	No tirar al fuego
	No sumergir en líquidos
	No cargar baterías defectuosas
	Seguir las instrucciones
	Símbolo de batería de iones de litio (contiene material reciclable)
	Cumple con las directivas europeas pertinentes
	No tirar a los residuos domésticos

INSTALACIÓN DE LA BATERÍA
1. Bloquear la cerradura

2. Insertar el enchufe de la batería al conector del soporte

3. Encajar la batería en la cerradura

4. Extraer la llave

5. Verificar que la batería esté bien asegurada en su sitio
⚠ ADVERTENCIA

Después de cerrar, no deje la llave en la cerradura. Puede perderse o dañarse.
Si la llave está en la cerradura, no gire las bielas. Puede producirse el choque entre la llave y la biela, y dañar los componentes.

EXTRACCIÓN DE LA BATERÍA
1. Desbloquear la cerradura

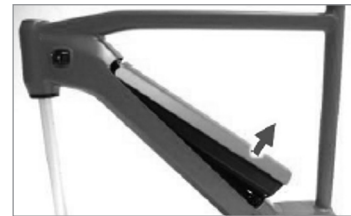
2. Levantar la batería en la cavidad y extraerla después con el movimiento hacia atrás

Si la batería de su bicicleta es extraíble tirando de ella hacia afuera del tubo inferior del cuadro, proceda de la siguiente manera:

1. Desatornille el tornillo de fijación de la batería.

2. Retire la batería



MAL FUNCIONAMIENTO Y ERRORES DE LA BATERÍA

Error: Todos los LED parpadean y se muestra un código de error

Solución: Batería dañada. Ponerse en contacto con el distribuidor especializado.

Error: Un LED parpadea

Solución: Cargar la batería.

Error: Batería no funciona

Solución:

Encender mediante el botón.

Batería demasiado fría: colocar en un lugar a temperatura ambiente.

Batería demasiado caliente: dejarla enfriar.

La batería está muy descargada debido a un almacenamiento inadecuado. Consultar al vendedor.

Error: Muy poco alcance

Solución:

Baja temperatura ambiente: un alcance más pequeño en clima frío es normal.

Pérdida de capacidad por almacenamiento inadecuado o envejecimiento natural: sustituir la batería.

Si no aparece ninguna solución satisfactoria, ponerse en contacto con el distribuidor.

INFORMACIÓN PARA CASOS DE EMERGENCIA

PRIMEROS AUXILIOS

Los daños mecánicos, térmicos o eléctricos pueden provocar la fuga de productos químicos y gases tóxicos. Los síntomas aparentemente causados por la inhalación o ingestión de vapores o el contacto con los ojos o la piel requieren atención médica.

INHALACIÓN

Ventilar inmediatamente o respirar aire fresco, en el peor de los casos, buscar atención médica de inmediato.

CONTACTO CON LA PIEL

Lavar bien la piel con agua y jabón.

CONTACTO CON LOS OJOS

Puede causar irritación en los ojos. Enjuagar bien los ojos inmediatamente con agua durante 15

minutos y luego buscar atención médica.

INGESTIÓN

Al ingerir el contenido de una celda abierta de la batería, no introducir nada en la boca, si la persona se desmaya rápidamente, está inconsciente o tiene convulsiones. Enjuagar bien la boca con agua. No provocar el vómito. En caso de vómitos espontáneos, colocar a la persona en posición adelantada para reducir el riesgo de asfixia. Nuevamente enjuagar su boca con agua. Buscar atención médica inmediatamente.

MEDIDAS CONTRA INCENDIOS

⚠ PELIGRO

- Gases de combustión pueden dañar la salud. El agua de extinción puede reaccionar para formar un gas altamente tóxico.
- Evitar absolutamente la inhalación de gases.
- Posicionarse del lado del fuego, de donde viene el viento. Si esto no es posible, usar un aparato de respiración autónomo y ropa protectora adecuada.

1. Alertar a los bomberos e informar sobre un incendio de litio.
2. Evacuar a todas las personas del área inmediata del incendio.
3. Para extinguir el fuego, utilizar polvo químico seco, CO₂, agua pulverizada o espuma comercialmente disponible.

INFORMACIÓN E INSTRUCCIONES DE SEGURIDAD PARA EL CARGADOR DE BATERÍA

⚠ PELIGRO

No permita que el cargador se moje ni lo use cuando esté mojado; tampoco lo toque ni lo sostenga con las manos mojadas. El no hacerlo puede resultar en problemas operativos o descargas eléctricas.

No cubra el cargador con paños durante su uso. Incumplirlo podría causar la acumulación de calor, lo que podría provocar el sobrecalentamiento, deformación de la cubierta o incendio.

No desmonte ni modifique el cargador. Lo contrario podría causar una descarga eléctrica o lesiones.



Utilice el cargador junto con la tensión de alimentación indicada. Si el voltaje de suministro es diferente al voltaje especificado, pueden ocurrir incendios, explosiones, humo, sobrecalentamiento, descargas eléctricas o quemaduras.

Utilice la combinación especificada de batería y cargador para cargar y cumpla las condiciones de carga especificadas. Si no lo hace, la batería puede sobrecalentarse, romperse o encenderse.

⚠ ADVERTENCIA

Compruebe con regularidad el cargador de batería y el adaptador; compruebe especialmente cualquier posible daño en el cable, el enchufe y la cubierta. Si el cargador o el adaptador están dañados, no los use hasta repararlos o se reemplazarlos por unos nuevos.

Este aparato (el cargador) no está diseñado para ser utilizado por personas (niños incluidos) con capacidades físicas, sensoriales o mentales reducidas, o falta de experiencia y conocimientos, si por parte de la persona responsable de su seguridad no han recibido supervisión, o no han recibido instrucciones sobre el uso del aparato.

No permita a los niños jugar cerca del producto.

Durante la carga de la batería, instalada en la bicicleta, preste atención a lo siguiente:

- Durante la carga, no debe haber agua en la toma de carga del soporte de la batería ni en el enchufe de carga.
- Antes de cargar, la batería debe estar cerrada en el soporte de la batería.
- No extraiga la batería del soporte durante la carga.
- No monte en bicicleta con el cargador conectado.

⚠ ADVERTENCIA

Al conectar y desconectar a/de la toma del suministro eléctrico, sujete siempre el cable de alimentación por el enchufe. Si no sujeta el cable de alimentación por el enchufe, podría producirse una descarga eléctrica o un incendio. Si sale humo con un olor acre de la toma de la corriente eléctrica o el enchufe se calienta, deje de usar el dispositivo y comuníquese con el distribuidor.

Durante una tormenta con aparición de relámpagos, no toque las partes metálicas del cargador o del adaptador CA. En caso alcance por un relámpago se puede producir una descarga eléctrica.

No sobrecargue la toma de corriente eléctrica conectando dispositivos que excedan su capacidad nominal y use solo una toma de corriente de 100 - 230 V AC. Si la toma de corriente se sobrecarga al conectar una gran cantidad de aparatos con adaptadores, puede producirse un sobrecalentamiento,

provocando un incendio.

Procure no dañar el cable de red ni el enchufe de red. (No dañar, no modificar, no colocar cerca de objetos calientes, no doblar, no forzar, no enrollar ni tirar; no colocar objetos pesados encima ni atar con fuerza.) El uso en condiciones dañadas puede provocar un incendio, una descarga eléctrica o un cortocircuito.

No utilice el cargador junto con transformadores eléctricos disponibles comercialmente diseñados para uso en el extranjero, ya que pueden dañar el cargador. Inserte siempre el enchufe a la toma de corriente hasta el tope. Lo contrario podría provocar un incendio.

No inserte ni retire el enchufe cuando este esté húmedo. El incumplimiento podría provocar una descarga eléctrica. Si sale agua del enchufe, séquelo completamente antes de insertarlo. No cargue la batería en lugares con mucha humedad o al aire libre. De lo contrario podría sufrir una descarga eléctrica.

⚠ AVISO IMPORTANTE

Antes de limpiar el cargador, saque el enchufe de la toma de corriente y el enchufe de carga de la batería.

No permita que el cargador toque su piel en un solo lugar durante mucho tiempo mientras se carga. Lo contrario puede causar quemaduras por baja temperatura, ya que la temperatura del cargador de batería puede aumentar hasta los 40 °C - 70 °C durante la carga.

Antes de usar el cargador de batería, lea todas las instrucciones y etiquetas de advertencia en el cargador de batería, la batería y el producto que usa la batería.

Información del cargador:

	Usar exclusivamente en interiores.
	No deseche el cargador con los residuos normales, pertenece a contenedores especiales.
	Riesgo de descarga eléctrica - no desmonte el cargador.
	Doble aislamiento.



⚠ OBSERVACIÓN

La batería se puede cargar dentro del rango de temperatura indicado según las recomendaciones del fabricante de la batería y el cargador en este manual o en el manual adjunto en el embalaje. El cargador no funcionará a temperaturas fuera de este rango y se mostrará un error. (El indicador LED del cargador parpadea).

No utilizar al aire libre o en el ambiente con alta humedad.

Para evitar la exposición a la lluvia o al viento, cargar la batería en interiores.

No colocar el cargador de batería durante el uso en lugares polvorientos.

Al usar, colocar el cargador de batería sobre sólida superficie limpia, como una mesa o el suelo, por ejemplo.

No colocar ningún objeto sobre el cargador de batería o su cable. Tampoco cubrir o tapar con otros objetos.

No atar los cables.

No sujetar el cargador de batería por los cables al transportarlo.

No sobrecargar ni tensar en exceso los cables ni los enchufes de carga.

No lavar ni limpiar o secar el cargador de batería con detergentes.

No permitir a los niños jugar cerca del producto.

Al cargar la batería montada en la bicicleta, tenga cuidado de no tropezar con el cable del cargador. Esto puede provocar lesiones o hacer que la bicicleta vuelque y dañe los componentes.

Después de cargar, asegúrese de cerrar la tapa del puerto de carga. Si materiales extraños, como suciedad o polvo, quedan atrapados en el puerto de carga, existe el riesgo de que el enchufe de carga no encaje en el puerto de carga.

CARGA DE BATERÍA

La carga se puede realizar en cualquier momento, independientemente del nivel de la carga restante. En el momento de la compra la batería no está completamente cargada. Antes de manejar la bicicleta, cargue completamente la batería.

Si la batería está completamente descargada, cárguela lo antes posible. Dejar la batería descargada reducirá su capacidad.

Si no va a utilizar la bicicleta durante mucho tiempo, guárdela de modo que la batería permanezca cargada al 70%. Además, asegúrese de que la batería no esté completamente descargada, cargándola cada 6 meses.

No utilice la batería en condiciones que estén fuera del rango normal de temperatura de funcionamiento, de lo contrario, es posible que la batería no funcione o que su rendimiento disminuya. Si la temperatura de la batería es alta, la carga llevará mucho tiempo.

Cargue la batería únicamente con el cargador original. Puede cargar la batería directamente en la bicicleta o por separado.

Al cargar la batería:

1. Conecte el adaptador al enchufe de carga.
2. Conecte el enchufe de red del cargador a una toma de corriente.
3. Conecte el adaptador al puerto de carga.
 - Antes de cargar, coloque el cargador de la batería sobre una superficie plana y estable, sobre el suelo, por ejemplo.
 - Al insertar el adaptador al puerto de carga, sostenga el enchufe de carga hacia abajo al adaptador. No inserte el enchufe de carga hacia arriba al adaptador.

En caso de cargar la batería instalada en la bicicleta:

1. El enchufe de red del cargador conecte a fuente de alimentación.
2. El enchufe del cargador inserte al puerto de carga del soporte de la batería.
 - Establezca la bicicleta para asegurarse que no se caiga mientras se carga.

ETIQUETA

Parte de la información importante de este manual también se encuentra en la etiqueta del cargador de batería.



⚠ AVISO IMPORTANTE

Para las baterías Shimano y Kellys re-charge se utilizan diferentes cargadores. Se diferencian en la indicación de luz de carga, nivel de carga y errores.

Para obtener información sobre los cargadores del sistema Shimano, visite las páginas si.shimano. Proceda según la combinación de tipo de cargador y tipo de batería utilizados en su bicicleta eléctrica.

Cargador para las baterías Shimano

Al iniciar la carga, el indicador **LED** del cargador se encenderá.

 Luz encendida	Cargando (Hasta 1 hora después de completar la carga)
 Luz parpadeando	Error en el proceso de carga
 Luz apagada	Batería desconectada (1 hora o más, después de completar la carga)

Cargador para las baterías Kellys re-charge

Estado	LED indicador			
	LED rojo		LED verde	
Inactivo	Apagado	●	Parpadeo lento	★
Antes de la carga	Apagado	●	Parpadeo	★
Carga	Apagado	●	Parpadeo	★
Carga completa	Apagado	●	Encendido (2 segundos)	○
Error de carga	Parpadea	★	Apagado	●

Para verificar el correcto funcionamiento del cargador, enchufe el cargador a la red eléctrica. El indicador LED verde comenzará a parpadear lentamente (el cargador está enchufado pero no está cargando el dispositivo). Conecte el cargador a la batería. El indicador LED verde seguirá parpadeando lentamente (la batería se está cargando). Cuando el voltaje en la batería es inferior a 25 V, el cargador comienza con la pre-carga a 500 mA. Si a los 30 min. no alcanza un voltaje de 25 V, el cargador dejará de cargar automáticamente. En este caso, póngase en contacto con el lugar de compra de la bicicleta. Cuando la batería está completamente cargada, el cargador se apaga automáticamente. El LED verde permanecerá encendido de forma continua durante un breve período de tiempo.

SISTEMA SHIMANO

Si utiliza el sistema SHIMANO en su bicicleta eléctrica, compruebe y siga esta información o la información del sitio web si.shimano:

FUNCIONES DE LA PANTALLA/CONTROLADOR:

Visualización básica en la pantalla Muestra el estado de la bicicleta eléctrica y los datos de la conducción. El número de marchas y el modo de cambio de marchas se muestran solo durante el uso del cambio de marchas electrónico.



Pantalla Shimano

A	Indicador de carga de la batería
B	Icono de Bluetooth LE Se muestra cuando un dispositivo externo está conectado a través de Bluetooth.
C	Aviso de mantenimiento Indica que se requiere mantenimiento. Si aparece este icono, póngase en contacto con el lugar de compra.
D	Cambio de marchas automático/manual [A][Auto]: aparece para el cambio de marchas automático, [M][Manual]: aparece para el cambio de marchas manual.
E	Pantalla de posición de marcha Muestra la posición de la marcha actual.
F	Modo de asistencia actual Modos de asistencia, que se pueden seleccionar, varían según el sistema de la bicicleta.
G	Visualización de datos de conducción Muestra datos de conducción como la velocidad actual. Los datos de conducción, que se pueden mostrar, varían según el sistema de la bicicleta.
H	Velocidad actual Muestra la velocidad actual.
I	Pantalla de cambio de marcha automático Aparece para el cambio de marchas automático.
J	Visualización de modo de CONFIGURACIÓN
K	Indicador de nivel de asistencia Muestra el modo de asistencia actual. Cuanto más larga la visualización del indicador de nivel, más fuerte el modo de asistencia utilizado.
L	Modo de asistencia para caminar Este icono aparece al cambiar al modo de asistencia para caminar.
M	Tiempo (hora) actual
N	Icono de luz Señaliza el encendido de la luz conectada a la unidad de accionamiento.

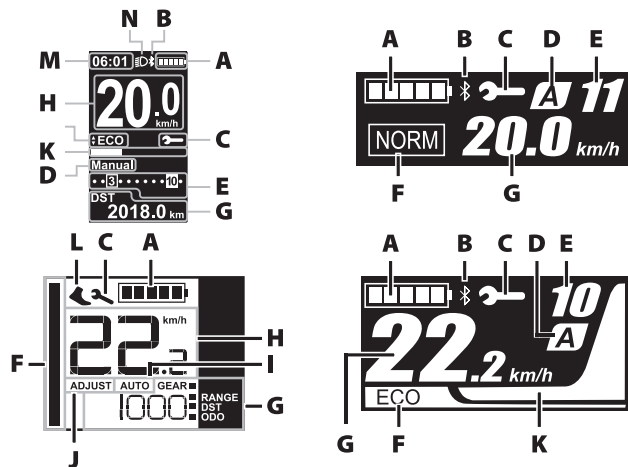

CAMBIO ENTRE LAS OPERACIONES DEL CICLOCOMPUTADOR Y LOS MODOS DEL SISTEMA SHIMANO

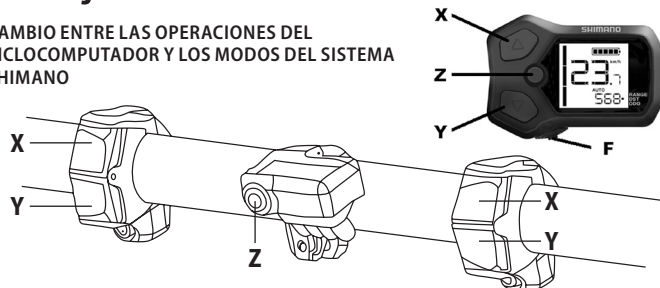

Para realizar las operaciones en la pantalla del ciclocomputador y para realizar los cambios de modos, utilice los botones del interruptor de modo de asistencia en el lado izquierdo del manillar.

Control Shimano

Interruptor izquierdo (predeterminado: para asistencia)		Interruptor derecho (predeterminado: para cambios electrónicos)	
X	Durante la conducción: aumenta la asistencia Durante la configuración: mueve el cursor del menú de configuración, edita la configuración, etc.	X	Durante la conducción: cambia de marcha para aumentar la resistencia del pedal
Y	Durante la conducción: reduce la asistencia Durante la configuración: mueve el cursor del menú de configuración, edita la configuración, etc.	Y	Durante la conducción: cambia de marcha para reducir la resistencia del pedal

Ciclocomputador Shimano

Ciclocomputador	
Z	Botón de función. Durante la conducción: cambia la visualización de los datos de conducción en el ciclocomputador. Durante la configuración: cambia entre pantallas y confirma la configuración.
F	Encender / apagar la luz



INICIO DEL SISTEMA:

Al presionar el botón **ON/OFF** en la pantalla o en el marco, se enciende o apaga el sistema, o se enciende el accionamiento auxiliar, o se muestran varios indicadores. Se iluminará el nivel de la batería, etc. En cuanto empieza a pedalear, se activa el accionamiento auxiliar.

Si el sistema está encendido y desea apagarlo, presione y mantenga presionado brevemente el botón

ON/OFF en la pantalla o en la unidad de control.

MODO DE ASISTENCIA

HIGH (BOOST)	NORMAL (TRAIL)	ECO
		
Utilizar al necesitar un modo de asistencia potente, por ejemplo, al subir pendientes pronunciadas.	Utilizar al necesitar un modo de asistencia temporal, por ejemplo, para disfrutar de un viaje cómodo en una pendiente suave o en una superficie plana.	Utilizar para disfrutar de un largo viaje en una superficie plana, con el pedaleo no demasiado fuerte, se reducirá el nivel de modo de asistencia y se reducirá el consumo de energía.
A medida que disminuye la carga de la batería, el nivel del modo de asistencia disminuye para extender el alcance de distancia de recorrido.		
OFF		
Este modo no proporciona accionamiento eléctrico. Debido a que no hay consumo de energía junto con la asistencia eléctrica, es útil para reducir el consumo de energía de la batería, por ejemplo, cuando la batería tiene poca carga		
WALK		
Este modo es útil especialmente al empujar la Bicicleta con un equipaje pesado, o al subir con la bicicleta desde un sótano.		



⚠ ADVERTENCIA

El alcance del recorrido es solo una distancia aproximada y puede no corresponder a la distancia real, aún realizable.

CAMBIO DE LA PANTALLA DEL MODO DE ASISTENCIA

Muestra el modo de asistencia actual. Si desea cambiar los modos de asistencia, presione el botón **Y** (Modo de asistencia Y) o **X** (Modo de asistencia X) en el interruptor del modo de asistencia, o modo de asistencia **UP** o **DOWN**.

Niveles Shimano

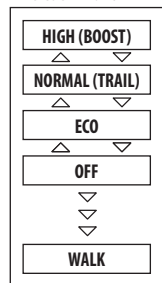

MODO DE ASISTENCIA WALK (CAMINAR)

1. Presionando el botón de descenso del modo de asistencia (en lo sucesivo, „DOWN“) cambiará el modo de asistencia a „OFF“ (Apagado).
2. Pulse nuevamente durante 2 segundos el botón **DOWN** hasta que se muestre „WALK“ (Modo de asistencia para caminar).
3. Después de presionar y mantener presionado **DOWN**, se iniciará el modo de asistencia para caminar.

Cuando se muestra „WALK“ (Caminar) en el interruptor del modo de asistencia, presione y mantenga

presionado el botón **DOWN**, para iniciar la función del modo de asistencia para caminar. Después de soltar el botón **DOWN**, detendrá la función del modo de asistencia para caminar; también puede detener la función del modo de asistencia para caminar presionando para aumentar el modo de asistencia.

Si no utiliza el botón **DOWN** más de 1 minuto, el modo cambiará a **OFF** (Apagado).

Si la bicicleta no se moverá después de activar la función de modo de asistencia para caminar, la función se detendrá automáticamente. Para restaurar la función del modo de asistencia para caminar, suelte el interruptor del modo de asistencia y nuevamente presione y mantenga presionado el botón **DOWN**. La función de modo de asistencia para caminar puede funcionar a una velocidad máxima de 6 km/h. El nivel del modo de asistencia y la velocidad varían según la posición del cambio de marcha.

SISTEMA PANASONIC GX ULTIMATE

Si utiliza el sistema PANASONIC E-bike en su bicicleta eléctrica, verifique y siga la siguiente información:

Funciones de la pantalla/controlador:

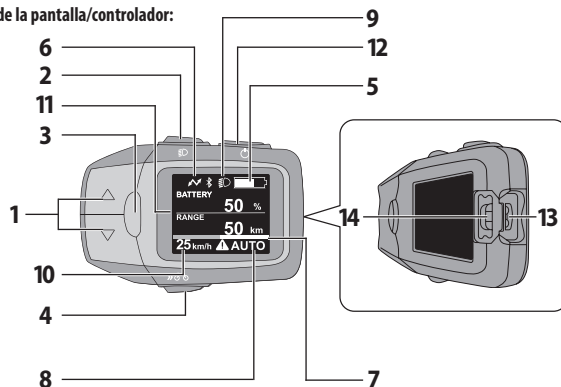

1. Botón de la selección de nivel de asistencia (▲/▼)
Para seleccionar el nivel del modo de asistencia [**HIGH**] -alto, [**STD**] -medio, [**ECO**] -bajo, [**OFF**]

- sistema de asistencia desactivado, **[AUTO]** -modo automático
- 2. Botón de modo nocturno
Enciende la iluminación de la pantalla lateral. También sirve para encender las luces delanteras y traseras.
- 3. Botón informativo
Cambia entre los valores mostrados (por ejemplo, la distancia recorrida)
- 4. Botón con el símbolo de la bicicleta (asistente de empuje)
Enciende el modo asistente de empuje de bicicleta. Para ayudar a empujar una bicicleta con una carga pesada hasta una velocidad máxima de 6 km/h.
- 5. Visualización de nivel de carga de batería
Visualización gráfica del nivel restante de la carga de la batería.
- 6. Indicador del estado de la conexión USB
Aparece al conectar un dispositivo externo (por ejemplo, el teléfono)
- 7. Indicador de nivel de asistencia
En forma de gráfico, muestra el nivel de fuerza de asistencia al ciclista.
- 8. Indicador de texto
Muestra el nivel de asistencia
- 9. Indicador de modo nocturno
Se iluminará al estar activado el modo nocturno
- 10. Indicador de la velocidad actual
- 11. Indicador de datos de conducción
- 12. Botón para encender el sistema
- 13. Puerto USB
Se puede usar para cargar un dispositivo externo (teléfono, luz de bicicleta con batería recargable)
- 14. Tapón de goma para proteger el puerto USB

ENCENDIDO DEL SISTEMA DE BICICLETA ELÉCTRICA

El sistema encenderá con el botón de encendido en la pantalla lateral. El sistema al inicio está en modo **OFF**.

⚠ ATENCIÓN

Antes de presionar el botón de encendido no ponga los pies en los pedales. Si pisa los pedales al encenderlo, puede causar un error del sensor de torque o provocar una fuerza de asistencia débil.

No presione ningún otro botón mientras enciende el sistema, puede generar un mensaje de error. Si esto sucede, vuelva a presionar el botón de encendido.

⚠ ADVERTENCIA

No encienda/apague el sistema mientras conduce. Si no necesita asistencia, utilice los botones de selección de asistencia para seleccionar el nivel **OFF/NO ASSISTANCE**.

Función de asistencia del sistema eléctrico no funcionará en los siguientes casos:





- al dejar de pedalear
- al alcanzar la velocidad de 25km/h (asistencia se vuelve a activar al reducirse la velocidad por debajo de 25km/h)
- al descargarse la batería
- al cambiar al modo **OFF/NO ASSISTANCE**

APAGADO DEL SISTEMA DE BICICLETA ELÉCTRICA

El sistema apagará presionando el botón de encendido, o después de unos diez minutos de inactividad, el sistema se apaga

VISUALIZACIÓN DE NIVEL DE CARGA DE BATERÍA

Puede monitorear la energía restante en la batería de dos maneras:

	Carga completa. Energía restante 91% - 100%.
	Descenso de energía.
	Carga al nivel de 11% - 20%. Notificación sobre la necesidad de recargar la batería.
	Carga al nivel de 0% - 10%
	Batería completamente descargada. Puede seguir conduciendo sin asistencia eléctrica, pero es necesario cargar la batería lo antes posible para evitar dañarla.

- visualización gráfica constante en la esquina superior derecha de la pantalla (la visualización de pérdida de carga se mostrará después del 10%)
- con el botón "informaciones" cambia a la visualización de la carga restante, aquí la carga se muestra numéricamente (la visualización de la pérdida de carga se mostrará después del 1%)

BOTONES DE SELECCIÓN DE ASISTENCIA

Pulsando botones ▲/▼ seleccionará el nivel de asistencia necesario. Durante la conducción tiene 5 niveles de asistencia disponibles:

[HIGH]: en carreteras planas y cuesta arriba incluso con una carga pesada. Es el modo de asistencia más potente, pero el consumo de energía es el más alto.

[AUTO]: un modo cuando el sistema selecciona automáticamente entre cinco niveles de asistencia según el estado y el perfil de la carretera. Ahorra energía en comparación con el modo **[HIGH]**.

[STD]: modo estándar para conducir en carreteras rectas y cuesta arriba sin una carga pesada. Ofrece rendimiento y consumo de energía equilibrados.

[ECO]: especialmente para conducir en llanuras y colinas suaves. Ofrece el mayor alcance pero el rendimiento es menor.

[OFF]: para conducir cuesta abajo. La asistencia está apagada y solo la iluminación toma energía de la batería (si la bicicleta eléctrica está equipada con ella)

Botón de asistencia al caminar.

Al empujar la bicicleta, tiene la opción de usar el asistente para caminar. Lo activa presionando y manteniendo presionado el botón del asistente para caminar. Esta función ayuda a velocidades de hasta 6 km/h.

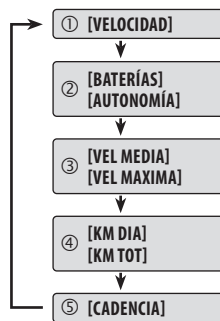

BOTÓN INFORMATIVO

Se utiliza para mostrar la información de conducción y el estado del sistema en la pantalla principal.

[VELOCIDAD]: muestra la velocidad actual

[BATERÍAS]: visualiza el nivel de carga restante de la batería en %
[AUTONOMÍA]: visualiza la distancia restante aproximada con asistencia

[VEL MEDIA]: muestra la velocidad media calculada a partir de la distancia recorrida

[VEL MAXIMA]: visualiza la velocidad máxima

[KM DIA]: visualiza la distancia recorrida desde el último reinicio

[KM TOT]: visualiza la distancia total recorrida

[CADENCIA]: visualiza la frecuencia de giro de la biela durante la

conducción

Los valores **[TRIP]**, **[AVG]** y **[MAX]** se pueden restablecer presionando y manteniendo presionado el botón informativo hasta que estos valores cambien a 0. Estos valores no se pueden restablecer por separado.

CONFIGURACIÓN BÁSICA DEL SISTEMA

En esta sección, puede cambiar el idioma del sistema, el brillo de la pantalla y la configuración de la bicicleta, así como configurar el sistema de bicicleta eléctrica a la configuración de fábrica.

Puede acceder a la visualización de configuración presionando y manteniendo presionado el botón ▼ y el botón "informaciones" al mismo tiempo hasta que aparezca la pantalla de configuración (aproximadamente de 3 segundos).

Puede volver a la pantalla principal con el botón de modo nocturno.

- **[DISPLAY]**
 - o **[BRIGHTNESS]**

La configuración de brillo de la pantalla se puede seleccionar entre 10 niveles. Puede elegir

configuraciones separadas para el modo diurno y nocturno. Se puede configurar el brillo del modo nocturno después de encender el modo nocturno con el botón.

- o **[LANGUAGE]**

Puede elegir el idioma del sistema entre las siguientes opciones: inglés, alemán, holandés, francés, italiano, español, danés, eslovaco, polaco y checo

- **[BIKE]**

- o **[UNIT]**

Se utiliza para seleccionar unidades de velocidad: kilómetros por hora o millas por hora

- o **[WHEEL]**

Ajuste de la circunferencia de la rueda. De la correcta configuración de este valor depende el correcto funcionamiento del sensor de velocidad y la medición de la velocidad y la distancia. Se puede configurar en el rango de 1000 a 2499. Esta dimensión depende del tamaño de la rueda pero también del grosor del neumático, por lo que es importante configurar estos valores cada vez que se colocan neumáticos nuevos en la bicicleta eléctrica, y que no coinciden con las especificaciones originales.

- o **[ODO]**

Es posible cambiar el valor de la distancia total recorrida. Use los botones para cambiar la asistencia, para seleccionar el valor de cinco cifras, de 10 000, y confirme el valor seleccionado con el botón informativo, y esto mostrará la opción para cambiar el valor de cuatro cifras, de miles de unidades, 1 000. El procedimiento se aplica hasta llegar al lugar de las unidades, 1.

- **[BLUETOOTH]**

Tipo: Bluetooth versión 5.0

- o **CPP**

- o **NAVIGATION**

Si tiene un dispositivo compatible con función bluetooth conectado a la pantalla, y la función de navegación es compatible, configurando la opción [ON] la activará y se mostrará en la pantalla principal.

- o **KOMOOT**

CONEXIÓN CON KOMOOT

El sistema de bicicleta eléctrica puede conectar de forma inalámbrica a un dispositivo que tenga una función Bluetooth (por ejemplo, un teléfono inteligente, smartphone).

Con la ayuda de la aplicación móvil Komoot, puede crear rutas y planificar su viaje, y luego mostrar esta ruta en forma de flechas de navegación en la pantalla del ciclocomputador. Esto elimina la necesidad de montar un soporte adicional para un teléfono inteligente, y la forma minimalista de mostrar la ruta no acapara su atención, por lo que puede concentrarse por completo en su entorno y el tráfico.

Procedimiento para conectar el dispositivo smartphone al ciclocomputador:

PREPARANDO TU SMARTPHONE:

Desde Play Store (Android) o App Store (IOS), instale la aplicación: Komoot: Route Planner & GPS.

QR Komoot Google play



QR Komoot App Store



Abra la aplicación. Después de leer los términos de uso, elija entre las opciones para estar de acuerdo o en desacuerdo con los términos de uso. En caso de disconformidad, no será posible la conexión con la bicicleta.

En la parte inferior de la pantalla, seleccione el icono llamado "Profile". Después de abrir los datos de su perfil, vaya a la opción "Configuración". En los ajustes, en la sección "Connections", seleccione la opción "Bluetooth Connect".

Configuración Komoot smartphone

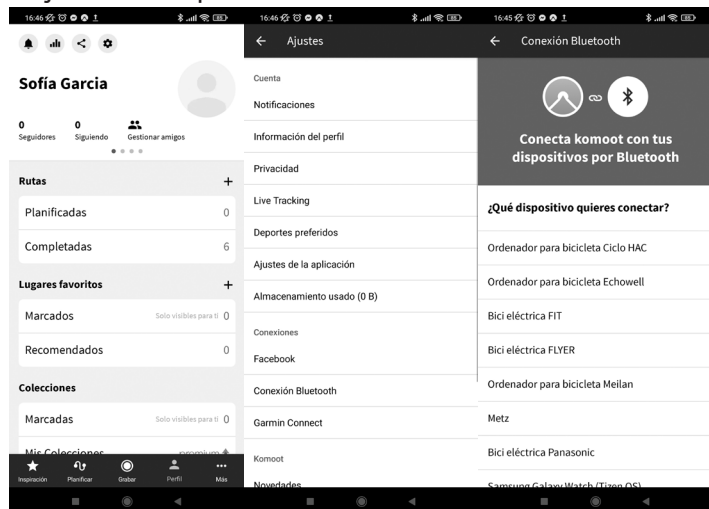

PREPARACIÓN DE CICLOCOMPUTADOR

Encienda el ciclocomputador. Desde la pantalla principal, cambie a la pantalla de configuración y busque "bluetooth". Aparecerán cuatro opciones:

- **CPP** - después de abrir esta elección, se mostrarán las opciones CONNECT y BACK (CPP está deshabilitado). Si tal estado está en la pantalla, puede volver a la configuración de bluetooth seleccionando BACK.
- **NAVIGATION** - en la pantalla aparecerán las siguientes opciones: OFF y BACK (navegación activada).

• Komoot

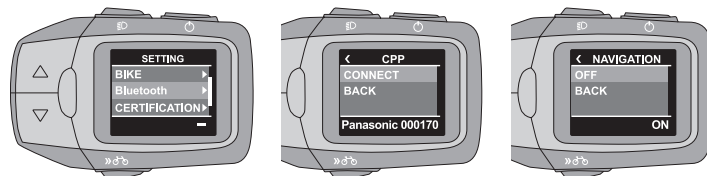

En la aplicación Komoot, en la sección "My devices", seleccione el dispositivo con el nombre Panasonic y 6 números. Después de hacer clic, comenzará el emparejamiento del dispositivo. Seleccione "Panasonic e-bike" de las opciones. Su dispositivo comenzará a buscar un dispositivo disponible.

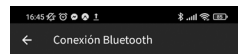

Bici eléctrica Panasonic

Abre la app de komoot en tu bici eléctrica Panasonic. Toca "Conectar teléfono", y después, "Conectar". Una vez establecida la conexión, verás las indicaciones de navegación de komoot en la pantalla de tu e-bike durante el recorrido.

• Esperando la conexión...

Conexión smartphone

Después de hacer clic en la opción "CONNECT", el ciclocomputador comenzará a buscar su dispositivo. Cuando el nombre de su dispositivo aparezca en la pantalla, haga clic en él con el botón informativo.

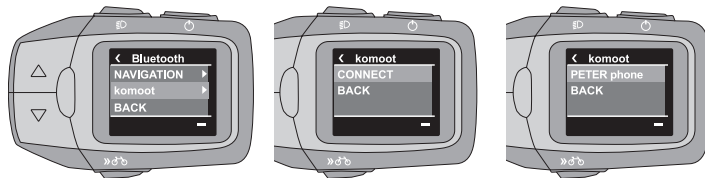
Conexión cicocomputador

Si el emparejamiento termina con éxito, en la pantalla del cicocomputador aparecerá "PAIRING SUCCESSFUL", en caso contrario aparecerá "PAIRING FAILED".

Conexión exitosa

En la aplicación móvil vuelva a la pestaña „Plan”.

La ruta se establece seleccionando el punto de partida "A:" y el destino "B:". Seleccione su ubicación actual como punto de partida.

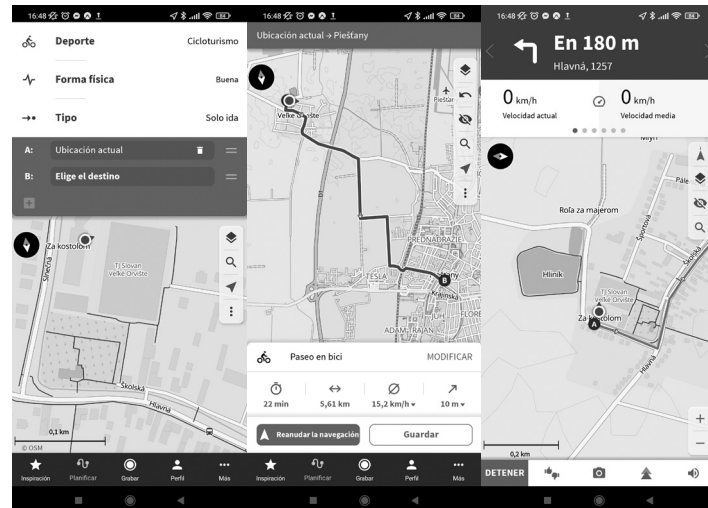
Configuración de la ruta

En el cicocomputador, vuelva a la pantalla principal (con el botón de modo nocturno). Utilice el botón informativo para seleccionar el panel de navegación. Este panel se ha agregado entre los paneles "CADENCIA" y "SPEED".

Navegación Komoot

Visualización de la navegación

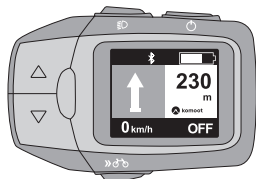

CONEXIÓN CON LA APLICACIÓN STRAVA

La aplicación STRAVA: Run, Ride, Hike es una de las mayores redes sociales para registrar y compartir actividades deportivas. Se utiliza principalmente para registrar información de conducción y compartirla. Puede compartir los datos de su ruta con sus amigos y realizar un seguimiento de su progreso personal en su perfil.

⚠ ADVERTENCIA

La aplicación STRAVA no se puede conectar directamente al sistema de bicicleta eléctrica. Se requiere la aplicación Wahoo Fitness: Workout Tracker para la conexión, la cual se utilizará para registrar la actividad, y posteriormente se puede mostrar en la aplicación STRAVA mediante exportación automática.

En este caso, el sistema de la bicicleta sirve como sensor para registrar la distancia recorrida, la velocidad y otra información.

PREPARACIÓN DE SU DISPOSITIVO:

Instale la aplicación STRAVA desde Play Store (Android) o App Store (IOS). Una vez que haya confirmado su acuerdo con los términos y condiciones y el procesamiento de datos personales, complete los datos personales requeridos.

Instale la aplicación WAHOO desde Play Store (Android) o App Store (IOS). Si está de acuerdo con los términos y condiciones y el tratamiento de datos personales, rellene los datos personales requeridos. Habilite la autorización de la aplicación STRAVA.

Active Bluetooth en su dispositivo y asegúrese de que sea visible para otros dispositivos. Seleccione la búsqueda de dispositivos.

En el ciclocomputador, seleccione la opción CPP en la configuración de Bluetooth y encienda. Comienza a buscar un dispositivo Bluetooth.

En la lista de dispositivos disponibles en su teléfono inteligente, seleccione Panasonic y los 6 números específicos y habilite la conexión.

Si la conexión tiene éxito, se mostrará "PAIRING SUCCESFULL" en la pantalla de la computadora. Si la función Bluetooth está activa, las opciones "DISCONNECT A BACK" se muestran en la configuración de CPP.

En la aplicación Wahoo, añada un sensor (el ciclocomputador de su bicicleta eléctrica).

Comienza a grabar tu viaje.

Después de finalizar y guardar la información de la ruta, los datos se exportan a la aplicación STRAVA.

⚠ ADVERTENCIA

Si CPP y Komoot están encendidos al mismo tiempo, puede haber un problema con la comunicación de los dispositivos y es posible que las flechas de navegación no se muestren bien.

⚠ PELIGRO

Durante la conducción puede ocurrir un error de conexión u otro problema. Cuando necesite usar un dispositivo móvil en este caso, hágalo solo después de detenerse en un lugar seguro, lejos del tráfico y otros lugares, donde podría poner en

⚠ ADVERTENCIA

Al usar aplicaciones móviles, se requiere una señal de GPS constante y una conexión a Internet estable a través de WiFi o Internet móvil. Estos servicios pueden ser de pago. Para obtener información sobre precios y volúmenes de datos de Internet móvil, comuníquese con su proveedor de servicios móviles o proveedor de WiFi. Compañía KELLYS no es responsable por inconsistencias en la facturación de estos servicios.

El sistema de tracción y el sistema de cambio de marcha electrónico, así como la iluminación (si la bicicleta está equipada con ella) y la pantalla de la bicicleta eléctrica, funcionan incluso en caso de pérdida de señal móvil y señal GPS.

CARGA DE DISPOSITIVOS EXTERNOS DESDE LA PANTALLA DEL SISTEMA

El sistema Panasonic permite cargar dispositivos externos (por ejemplo, un teléfono móvil) a través de USB desde la batería de la bicicleta eléctrica.

Procedimiento para cargar un dispositivo externo:

1. Encienda el sistema de bicicleta eléctrica
2. Extraiga el conector de goma MicroUSB del ciclocomputador
3. Conecte el cable/adaptador USB OTG a la toma MicroUSB
4. Conecte el dispositivo externo
5. La carga comenzará automáticamente después de la conexión y aparecerá el símbolo de conexión USB en la parte superior de la pantalla principal

Parámetros de salida USB: 5 V DC, máx. 1 A

⚠ ADVERTENCIA

Durante la carga coloque el dispositivo externo en una superficie estable. De lo contrario, el dispositivo podría caerse y dañarse.

Algunos dispositivos externos no se pueden cargar de esta manera. La conexión se ha probado en varios dispositivos, sin embargo, es posible que no sea compatible con su dispositivo.

Realice una copia de seguridad de sus datos antes de conectarse, ya que pueden perderse en caso de un error de conexión.

No conecte el dispositivo durante la lluvia o en un ambiente húmedo.

Después de cargar, cierre la toma USB con el tapón de goma.

Al conectar, asegúrese que el enchufe conectado esté orientado correctamente.

En caso de que el dispositivo esté conectado al ciclocomputador mientras conduce la bicicleta eléctrica, mantenga el dispositivo bien sujeto en un soporte adecuado cerca del ciclocomputador (en el manillar o en el tubo superior del cuadro cerca del conjunto del cabezal). Durante la conducción debe agarrarse al manillar de la bicicleta con ambas manos.

⚠ PELIGRO

Asegúrese que el cable de carga sea tan largo como es necesario. Si el cable es demasiado largo, puede engancharse en la cadena de la rueda, el disco de freno u otras partes móviles de la bicicleta y dañar el dispositivo externo, el ciclocomputador u otros componentes de la bicicleta.

DURANTE EL USO DEL DISPOSITIVO BLUETOOTH

No utilice el dispositivo en lugares donde haya campos magnéticos, electricidad estática o interferencia de ondas de radio. Si se usa cerca de estos dispositivos, la comunicación puede interrumpirse o la señal puede retrasarse.

La banda de frecuencia de 2,4 GHz utilizada por este producto también la utilizan equipos industriales, científicos y médicos, como hornos microondas y emisoras de radio locales, las cuales se utilizan para identificar objetos en movimiento en líneas de producción y otros lugares similares.

Antes de usar el dispositivo, verifique que no esté cerca de una emisora de radio, utilizada para la identificación de objetos en movimiento, una emisora de radio designada o una emisora de radioaficionado.

Si este dispositivo causa interferencias en las emisoras de radio, debería cambiar inmediatamente el lugar donde lo usa o dejar de usar las ondas de radio (apagar la función Bluetooth en ambos



dispositivos).









LIMITACIÓN DE USO







No se garantiza que este dispositivo se comunique de forma inalámbrica con todos los dispositivos Bluetooth. Este dispositivo admite funciones de seguridad que cumplen con los estándares de Bluetooth®, pero es posible que la seguridad no sea suficiente según el entorno de uso y los detalles de configuración. Compañía Panasonic y la compañía Kellys bike company no son responsables de la fuga de datos e información, producida durante la comunicación inalámbrica.

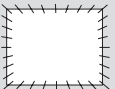

Este dispositivo está diseñado para uso general y no está diseñado ni fabricado para su uso en aplicaciones de alto riesgo de seguridad. Estos usos son aquellos que requieren un alto nivel de seguridad en los controles que implican un riesgo directo de vida o lesiones (por ejemplo: control de reacciones nucleares en centrales nucleares, control automático de aeronaves, equipos médicos de soporte vital, control de lanzamiento en sistemas de misiles y armas).

CÓDIGOS DE ERROR DEL SISTEMA

 <p>W-0M1</p>  <p>W-0M2</p>	<p>La unidad de accionamiento está sobrecargada y el sistema ha entrado en modo protegido.</p> <ul style="list-style-type: none"> • Reducir las variaciones de velocidad para aliviar la carga durante la conducción. Después de un breve período de tiempo, la temperatura volverá a la normalidad y se reanudará el apoyo auxiliar. • Cuando el sistema entra en el modo protegido (cuando se usa en condiciones de calor, sol, etc.), la energía auxiliar es limitada. Sin embargo, puede continuar usando la bicicleta eléctrica como de costumbre. Si la pantalla no vuelve a encenderse después de un breve período de tiempo, comuníquese con su distribuidor.
 <p>W-0M3</p>	<p>Error de comunicación entre la pantalla lateral y unidad de accionamiento.</p> <ul style="list-style-type: none"> • Solicite la reparación a su distribuidor.

 <p>W-0B1</p>  <p>W-0B2</p>	<p>La batería está sobrecargada y el sistema ha entrado en modo protegido.</p> <ul style="list-style-type: none"> • Reducir las variaciones de velocidad para aliviar la carga durante la conducción. Después de un breve período de tiempo, la temperatura volverá a la normalidad y se reanudará el apoyo auxiliar. • Cuando el sistema entra en el modo protegido (cuando se usa en condiciones de calor, sol, etc.), la energía auxiliar es limitada. Sin embargo, puede continuar usando su bicicleta eléctrica como de costumbre. Si la pantalla no vuelve a encenderse después de un breve período de tiempo, comuníquese con su distribuidor.
 <p>W-0B3</p>  <p>W-0C1</p>	<p>La comunicación con la batería no funciona correctamente.</p> <ul style="list-style-type: none"> • Retire la suciedad de los contactos de la batería. Si esto no resuelve el problema, póngase en contacto con su distribuidor.
 <p>W-0C1</p>  <p>W-0S1</p>	<p>Error de la unidad de accionamiento.</p> <ul style="list-style-type: none"> • Solicite la reparación a su distribuidor.
 <p>W-0S1</p>  <p>W-0U1</p>	<p>El sensor de velocidad detecta la señal incorrectamente.</p> <ul style="list-style-type: none"> • Apague el dispositivo y vuelva a encenderlo. Si esto no resuelve el problema, póngase en contacto con su distribuidor.
 <p>W-0U1</p>	<p>La función de protección de alimentación USB está activa.</p> <ul style="list-style-type: none"> • Apague el dispositivo y vuelva a encenderlo. Si esto no resuelve el problema, esta característica no se puede usar con su dispositivo.

	<p>Si ocurren varios errores simultáneamente, [W-0] se omite y se genera un error, aparecerán símbolos erróneos en la lista. Consulte los títulos de error relevantes para más detalles.</p>
	<p>Si la pantalla se vuelve completamente blanca después de encender la pantalla lateral, significa que hay un error de software.</p> <ul style="list-style-type: none"> • Solicite la reparación a su distribuidor.
	<p>Si la pantalla parpadea en blanco después del encendido, significa que hay un error de EEPROM.</p> <ul style="list-style-type: none"> • Solicite la reparación a su distribuidor.
	<p>Tenía el pie apoyado sobre el pedal cuando presionó el botón de encendido?</p> <ul style="list-style-type: none"> • Apague y luego encienda la pantalla lateral presionando el botón de encendido sin pisar el pedal.
	<p>No se detectó la batería original (del momento de la compra).</p> <ul style="list-style-type: none"> • Inserte la batería original (del momento de la compra).
	<p>Error de comunicación entre la pantalla lateral y la unidad de accionamiento.</p> <ul style="list-style-type: none"> • Solicite la reparación a su distribuidor.

	<p>Error de la unidad de accionamiento.</p> <ul style="list-style-type: none"> • Solicite la reparación a su distribuidor.
	<p>Hay un error en una parte importante.</p> <ul style="list-style-type: none"> • Suelte el botón con el símbolo de la bicicleta y encienda la alimentación. Si esto no resuelve el problema, solicite la reparación a su distribuidor.
	<p>Este es un error de software de la unidad de accionamiento.</p> <ul style="list-style-type: none"> • Solicite la reparación a su distribuidor.

MOTOR

No desmonte ni modifique el motor. Como consecuencia, podría dañarse o sobrecalentarse.

Si abre el motor sin autorización, perderá la garantía.

Utilice el motor solo para bicicletas eléctricas. El uso del motor para otros fines puede causar lesiones. En caso de que (por ejemplo, si el buje está demasiado apretado o si la cadena está atrapada) la biela gira al girar las ruedas mientras camina, esto hará que la bicicleta eléctrica tenga el sensor de rotación activado. Esto puede causar situaciones peligrosas. Por lo tanto, se recomienda apagar el accionamiento auxiliar (OFF/NO ASSIST) durante el giro de las ruedas de la bicicleta eléctrica mientras se camina.

GESTIÓN DEL MOTOR

Keč zapnete pomocný pohon a elektrobicykel sa uvedie do pohybu, bude mu pomáhať motor.



La cantidad de fuerza de tracción generada por el motor depende de tres factores:

- La cantidad de fuerza aplicada para el pedaleo. El accionamiento auxiliar aumentará proporcionalmente según la intensidad con la que pedaleará. El sensor de fuerza lo detectará y entregará más energía.

El motor se adapta a la potencia de salida y a la selección de nivel de accionamiento auxiliar.

- Qué nivel de accionamiento auxiliar ha seleccionado. Durante el nivel de accionamiento auxiliar más alto HIGH/ALTO, el motor le ayudará más, pero también consumirá mayor cantidad de energía. Si opta por el nivel STANDARD/ESTÁNDAR, el motor suministrará algo menos de energía. Si selecciona ECO/ECONÓMICO, la potencia del accionamiento auxiliar será la más pequeña, pero le dará el mayor alcance en distancia recorrida. El modo AUTO/AUTOMÁTICO proporciona la potencia ideal de accionamiento auxiliar en función del momento de la fuerza de entrada, aplicada por el ciclista.

- Qué tan rápido maneja

Cada vez que monta en una bicicleta eléctrica y aumenta la velocidad, el accionamiento auxiliar aumenta hasta alcanzar la velocidad máxima justo antes de la velocidad máxima de accionamiento auxiliar. A continuación, el accionamiento auxiliar baja automáticamente y se desconecta en cualquier marcha hacia una velocidad de aproximadamente 25 km/h ($\pm 10\%$). Dependiendo del nivel seleccionado del accionamiento auxiliar, el cambio entre el manejo con y sin el accionamiento auxiliar aparecerá más o menos bruscamente.

DIAGNÓSTICO Y ELIMINACIÓN DE FALLAS

Los componentes de su sistema eléctrico se comprueban constante y automáticamente. En caso de avería, en el display aparecerá el código de error correspondiente. Si es necesario, el accionamiento del motor se desconecta automáticamente. Si es así, puede continuar en el manejo, pero la función de accionamiento auxiliar ya no se activa mientras camina. Si aparece un mensaje de error, puede resolverlo realizando la corrección indicada en la tabla. Puede encontrar la tabla de errores en el sitio web de KELLYS en las secciones MEDIOS y SOPORTE.

RECOMENDACIÓN DE LAVADO Y MANTENIMIENTO

⚠ AVISO MUY IMPORTANTE

La frecuencia de mantenimiento variará dependiendo de las condiciones de manejo. Limpie la cadena periódicamente y utilice un limpiador de cadenas adecuado. Nunca use agentes de limpieza alcalinos o ácidos para eliminar el óxido. El uso de estos productos de limpieza puede provocar daños en la cadena y, en consecuencia, lesiones graves. Reemplace los componentes del tren motriz (especialmente la cadena, los piñones del cassette, el convertidor) por otros nuevos con los mismos parámetros después de aparecer la corrosión. En el caso de su uso, podrían causar y sufrir daños, y también un desgaste excesivo de otros componentes, lo que puede provocar un accidente y lesiones graves.

No limpie la bicicleta con limpieza a alta presión. Si entra agua en cualquier parte, se producirán problemas de funcionamiento.

No utilice diluyentes ni ningún otro disolvente para limpiar los productos. Tales sustancias pueden dañar las superficies.

Los engranajes deben lavarse regularmente con un producto de limpieza diseñado para este fin. Además, limpiar y lubricar la cadena puede ser una forma efectiva de prolongar la vida útil de los engranajes y de la cadena.

Para limpiar la batería y la cubierta de plástico, utilice un paño empapado en agua y bien escurrido.

⚠ ADVERTENCIA

Asegúrese que el cargador no esté conectado a la red eléctrica durante el lavado.

Limpie regularmente la bicicleta eléctrica de la suciedad. Utilice un cepillo y agua tibia para la limpieza, alargando así su vida útil. Tenga cuidado de no dejar demasiada agua cerca de la batería. Evite la acumulación de suciedad cerca del sensor magnético (en el convertidor en el lado derecho de la bicicleta eléctrica). No utilice limpiadores de agua a alta presión para la limpieza. Después de cada limpieza, seque la bicicleta eléctrica con un paño suave.

Además de la limpieza regular, no debe descuidar la lubricación regular de cadenas - esto evitará la



corrosión y garantizará el correcto funcionamiento del desviador. Le recomendamos solicitar a su distribuidor el tipo de vaselina adecuado.

Los productos no están cubiertos por la garantía, si se trata del desgaste natural debido al uso normal y al envejecimiento.

FUERZA DE ASISTENCIA

Si el ajuste no es correcto, por ejemplo, si la cadena está demasiado tensa, es posible que no se obtenga la fuerza de asistencia correcta. En este caso, póngase en contacto con el lugar de compra. En caso de cualquier pregunta sobre manipulación y mantenimiento, así como sobre productos de limpieza y lubricación recomendados, contacte el lugar de compra.

⚠ ADVERTENCIA

Todas las partes mecánicas de la bicicleta están sujetas a desgaste y están sometidas a grandes esfuerzos. Diferentes materiales y componentes pueden responder al desgaste o la fatiga por estrés de diferentes maneras. Si se excede la vida útil de un componente, ese componente puede fallar repentinamente y causar lesiones al ciclista. Cualquier forma de grietas, surcos o decoloración en áreas sometidas a mucha tensión indica que la pieza ha llegado al final de su vida útil y debe reemplazarse.

Todas las pinturas de las bicicletas KELLYS vienen tratadas con la forma adecuada de protección contra la radiación UV para garantizar la mayor solidez posible del color. El método de protección puede variar según el material, sobre el cual se utilizan las pinturas. Advertimos a los consumidores y clientes que, a pesar de usar el nivel más alto posible de protección UV, los colores pueden cambiar y/o desvanecerse con el tiempo. Por lo tanto, no guarde las bicicletas KELLYS en lugares donde estarán expuestas a la luz solar directa y, por lo tanto, también a una mayor radiación UV. Esto extenderá la vida útil de la protección UV y los colores se mantendrán más ricos por más tiempo. Cambiar la saturación de color y su posible desvanecimiento no es un defecto de los productos.

Para reemplazar piezas individuales en la bicicleta use exclusivamente componentes originales.

Manejo agradable le desea

KELLYS

GARANTÍAS

El vendedor ofrece una garantía para esta bicicleta de 24 meses a partir de la fecha de venta al cliente.

CONDICIONES DE GARANTÍA

El período de garantía se amplía por el tiempo de realización de la reparación en garantía. Durante el período de garantía, todos los defectos causados por material defectuoso, trabajo e instalación defectuosos serán reparados sin cargo.

GARANTÍA NO CUBRE DEFECTOS CREADOS:

- por culpa del usuario - daños en el producto debidos a un montaje – revision inadecuados (por ejemplo: inserción insuficiente del tubo del sillín en el cuadro y vástago en la horquilla, apriete insuficiente de los pedales en las bielas), uso y cuidados inadecuados y negligentes de la bicicleta (por ejemplo: bielas sin apretar en el eje central, almacenamiento inadecuado), daños causados por un accidente, reparación no profesional, mantenimiento incorrecto de la bicicleta, daños causados por el cambio de componentes por incompatibilidad con el equipo de la bicicleta entregada, intervención técnica en el cuadro de la bicicleta;
- desgaste normal de las piezas de goma de la bicicleta (por ejemplo: neumáticos, cámaras de aire, bandas de freno); desgaste-daño mecánico durante el uso normal de la bicicleta (por ejemplo: daños en la pintura).
- desgaste normal de las juntas y cartuchos de las unidades de suspensión de la bicicleta.

⚠ ADVERTENCIA

Es responsabilidad del vendedor verificar la funcionalidad de todas las partes de la bicicleta. El fabricante no es responsable de ninguna lesión, daño o falla causados por un montaje incorrecto o un mantenimiento incorrecto después del envío del producto, es decir, insuficiente servicio de preventa del vendedor.

Certificado de garantía es un accesorio del producto del número de serie correspondiente. Por lo tanto, por su propio interés, conserve cuidadosamente el certificado de garantía.



GARANTÍA AMPLIADA PARA EL CUADRO DE LA BICICLETA

Compañía KELLYS BICYCLES s.r.o. proporciona una garantía ampliada para el primer propietario especificado en esta garantía por otros 36 meses después de la expiración del período de garantía legal de 24 meses, pero no más de 60 meses a partir de la fecha de compra de la bicicleta por parte del primer propietario especificado en esta garantía (en adelante "garantía ampliada"), sujeta a las siguientes condiciones:

- el primer propietario mencionado en este certificado de garantía debe ser una persona física que haya comprado la bicicleta para su uso recreativo personal (no para negocios u otra actividad lucrativa o necesidades de competición) y use la bicicleta para su uso recreativo personal; esta garantía ampliada no es transferible a otra persona - en caso de que el primer propietario de la bicicleta transfiera la propiedad de la bicicleta a otra persona, la garantía ampliada caduca,
- la bicicleta se registrará en el sistema de KELLYS BICYCLES s.r.o. en www.kellysbike.com dentro de los 60 días posteriores a la compra y los datos registrados serán idénticos a los datos en el certificado de garantía de la bicicleta,
- el primer propietario presenta el certificado de garantía original correctamente cumplimentado y el comprobante de compra original de la bicicleta al presentar una reclamación,
- la bicicleta se someterá a revisiones técnicas periódicas anuales por parte de un taller especializado durante todo el período de garantía, incluido el período de garantía ampliada, y estas revisiones se harán constar en el certificado de garantía, siendo la primera revisión de garantía para realizarse después de 100 km. Los componentes que están sujetos al desgaste normal durante el uso de la bicicleta, y deberán reemplazarse durante las revisiones de garantía y el trabajo de servicio relacionado, son pagados por el comprador (primer propietario),
- la bicicleta presentada para la reclamación debe tener una combinación de colores sin cambios y el cuadro reclamado no debe presentarse para la reclamación por separado (desmontado). Los componentes o conjuntos de componentes, si se cambian durante el uso de la bicicleta, deben cumplir con las especificaciones originales de la bicicleta,
- el objeto de la garantía ampliada es solo la construcción del cuadro, no la laca del cuadro,
- los componentes de la bicicleta que deban ser reemplazados posteriormente debido a los cambios en los diámetros de las tuberías del cuadro reemplazado y el trabajo de servicio relacionado son pagados por el comprador (primer propietario),
- la garantía ampliada no se aplica a los cuadros de carbono y para los cuadros con suspensión total, la garantía ampliada no se aplica a la unidad de amortiguación trasera, tampoco a partes móviles del cuadro (pasadores, suspensiones).

El requisito previo al derecho de una garantía ampliada para el cuadro de bicicleta es que todas las condiciones anteriores se cumplan en su totalidad. En caso de que no se cumpla alguna de las condiciones anteriores, aunque sea parcialmente, no surgirán los derechos derivados de la garantía ampliada sobre el cuadro de la bicicleta.

El fabricante garantiza que, durante el período de garantía ampliada, reemplazará, a su cargo, el cuadro de la bicicleta con el defecto causado por un defecto en el material o en la mano de obra. El fabricante declara expresamente que durante el período de garantía ampliada el comprador - el primer propietario de la bicicleta antes mencionado - no tendrá más derechos que el derecho a sustituir el cuadro de la bicicleta, en las condiciones definidas en este certificado de garantía, en el capítulo "Garantía ampliada para el cuadro de la bicicleta" no proporciona otros derechos por la garantía ampliada.

Debido a la disponibilidad limitada del modelo original del cuadro reclamado, el plazo de entrega del nuevo cuadro puede ser superior a 30 días, comprometiéndose el fabricante a ser lo más corto posible. El fabricante se reserva el derecho de suministrar un cuadro de la bicicleta de la producción actual con parámetros técnicos similares en la misma calidad pero no en el mismo color.

La persona de contacto para la aplicación de la garantía ampliada es el vendedor de bicicletas - el vendedor tiene derecho a decidir si se aceptará la queja y cómo se gestionará.

Este período de garantía ampliada por encima del estándar es un acto voluntario de KELLYS BICYCLES s.r.o. y no se le aplican disposiciones del Código Civil u otras de legislación general, pero estará sujeta únicamente a las condiciones establecidas en el certificado de garantía, en el capítulo "Garantía extendida para el cuadro de la bicicleta".

Los derechos de garantía ampliada para el cuadro de la bicicleta expirarán si no se ejercen durante el período de garantía definido anteriormente.



Cher client,

Nous vous remercions de choisir le vélo Kellys. Veuillez lire ce mode d'emploi afin d'avoir le plaisir d'utiliser le vélo en toute sécurité. Il vous aidera à connaître votre vélo.

AVERTISSEMENTS IMPORTANTS CONCERNANT LE MODE D'EMPLOI

Les instructions suivantes sont destinées aux utilisateurs finaux.

Gardez le mode d'emploi à portée de la main pour tous les utilisateurs de la batterie et transmettez-le au propriétaire suivant.

Le vendeur où vous avez effectué votre achat fournira également les inspections de garantie et les réparations de votre vélo.

Ce mode d'emploi ou les instructions séparées ci-jointes du producteur de la batterie contiennent les consignes importantes de sécurité et d'opération à suivre lors de l'utilisation de batteries et de chargeurs des batteries.

Pour des raisons de sécurité, lisez attentivement ce mode d'emploi avant l'utilisation du produit et suivez-le pour une utilisation correcte.

QU'EST-CE QU'UN VÉLO ÉLECTRIQUE

Un vélo électrique est un vélo ordinaire avec un système d'assistance électrique intégré qui aide à pédaler. En comparaison avec un vélo ordinaire vous pédalez beaucoup plus facilement et sans grand effort. Le vélo électrique KELLYS utilise une assistance électrique SHIMANO STEPS ou PANASONIC avec plusieurs niveaux d'intensité de l'assistance électrique à pédalage qui peuvent être sélectionnés à l'aide de la commande située sur les guidons. Il est possible de désactiver l'assistance électrique pour avoir un vélo ordinaire.

Le vélo électrique KELLYS est EPAC (Electrically Power Assisted Cycle = "vélo à assistance électrique") conformément à EN 15194 et diffère d'un vélo sans assistance électrique. Cette assistance électrique aide à pédaler. La fonction du moteur est activée par le pédalage. La puissance maximale des vélos EPAC est de 250 W, la vitesse maximale du vélo électrique EPAC à assistance électrique est de 25 km/h.

L'assistance du moteur sera automatiquement désactivée en dépassant cette vitesse. Lorsque le moteur est désactivé ou la batterie déchargée, vous pouvez utiliser le vélo comme un vélo ordinaire. Toutes les fonctions dépendent de l'alimentation de la batterie comme les feux ou le changement de vitesse électrique restent en état de marche même si le moteur est désactivé ou l'état de la batterie change à « désactivée ». Malgré cela, prenez en considération qu'il s'agit d'un mode d'urgence et rechargez la batterie dès que possible.

Les vélos électriques KELLYS sont équipés d'un moteur à la puissance de 250W, ce qui, selon l'arrêté sur la circulation routière, représente la limite maximale légale possible pour l'utilisation dans la circulation sur les voies de communications terrestres. Les vélos électriques KELLYS peuvent donc être utilisés dans la circulation routière de même manière que d'autres vélos.

En plus de l'assistance au pédalage, le vélo électrique Kellys dispose aussi d'une fonction d'assistance à la marche. Celle-ci permet de mettre le vélo électrique en mouvement sans pédaler, mais seulement jusqu'à la vitesse maximale de 6 km/h. Cette fonction est particulièrement utile par exemple en poussant un vélo chargé en pente.

Avant de conduire dans la circulation routière, familiarisez-vous avec les règles de la circulation routière, les lois, les arrêtés et les normes du pays où vous utilisez le vélo électrique Kellys.

POUR UNE CONDUITE EN TOUTE SÉCURITÉ

▲ AVERTISSEMENT

Concentrez-vous sur la conduite du vélo, sur les environs et sur la circulation pendant la conduite. N'utilisez pas les appareils mobiles lors de la conduite. La suivi et l'utilisation du compteur de vélo peuvent détourner votre attention de la situation. Il est donc conseillé de ne l'utiliser que dans les endroits où vous ne menacez personne ni soi-même (à basse vitesse dans des espaces ouverts hors de la circulation routière). Cela ne s'applique pas au choix du mode d'assistance qui peut être effectué sans lâcher le guidon.

Assurez-vous que les roues, la tige de guidon, le guidon, la selle et la tige de selle sont bien fixés au vélo avant d'enfourcher votre vélo. Si les composants ne sont pas solidement fixés, le vélo risque de ne pas bien fonctionner et vous risquez de vous blesser grièvement.

MTB

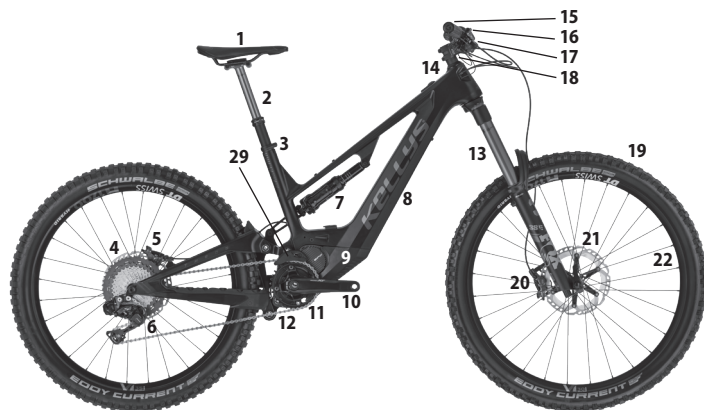

- | | |
|----------------------------|----------------------------|
| 1. Selle | 9. Moteur |
| 2. Tige de selle | 10. Pédaalier |
| 3. Serrage de selle | 11. Plateau |
| 4. Cassete | 12. Chaîne |
| 5. Freins à disque arrière | 13. Fourche (téléscopique) |
| 6. Dérailleur arrière | 14. Jeu de direction |
| 7. Amortisseur | 15. Guidon |
| 8. Batterie | 16. Manettes de dérailleur |

CITY



- | | |
|---------------------------|--------------------------------------|
| 17. Leviers de freins | 25. Pédales |
| 18. Potence | 26. L'écran |
| 19. Pneu | 27. Béquille |
| 20. Freins à disque avant | 28. Commutateur de mode d'assistance |
| 21. Disque de frein | 29. Guide de chaîne |
| 22. Jante | |
| 23. Porte bagages | |
| 24. Garde boue | |



Si vous conduisez un vélo à assistance électrique, veillez à vous familiariser avec les caractéristiques de démarrage du vélo avant de rouler sur les routes avec plusieurs bandes de circulation et sur les passages pour piétons. Un accident peut se produire si le vélo démarre brusquement.

Avant la conduite pendant la nuit, contrôlez si les feux fonctionnent bien et veillez à ne pas éblouir les autres usagers de la route.

⚠ AVERTISSEMENT

Pour des raisons de sécurité, veillez à respecter les consignes du mode d'emploi du vélo.

Un mauvais usage peut entraîner des blessures graves, la mort et le dommage matériel ou autre.

Si votre vélo est équipé d'un système électronique Shimano Di2, veuillez trouver les informations techniques concernant ce système au site Web de la société Shimano: www.shimano.com.



RÉGLAGE DE LA SELLE, DE LA TIGE DE GUIDON ET DU GUIDON

Comme toutes les parties fonctionnelles du vélo sont réglées par le producteur et vérifiées par votre vendeur, vous pouvez utiliser le vélo immédiatement après l'achat. Il reste à vous de régler seulement la position de la selle et du guidon. Réglez la selle et le guidon de telle manière qu'ils vous offrent un maximum de confort en vous assurant le commandement des éléments de freinage et de direction du vélo en toute sécurité.

SELLE

RÉGLAGE DU HAUTEUR DE LA SELLE

Asseyez-vous sur le vélo, placez la manivelle dans la position la plus basse par rapport à la terre. Placez votre pied sur la pédale d'une telle manière que le talon touche la pédale. La selle est bien réglée une fois que votre jambe est tendue, légèrement pliée. Si votre selle est trop haute, les muscles de vos jambes et votre dos seront excessivement chargés. La position trop basse de la selle entraîne la charge excessive des genoux et des muscles des cuisses.

⚠ AVERTISSEMENT

La hauteur minimale de la selle mesurée comme une perpendiculaire au sol doit être de 635 mm au minimum.

RÉGLAGE DE LA POSITION ET DE L'INCLINAISON DE LA SELLE

La position de la selle parallèle au sol est la plus convenable. Essayez plusieurs positions de la selle et choisissez celle qui vous conviendra le mieux. Il est aussi possible d'avancer la selle jusqu'au guidon ou la reculer. Vous pouvez régler l'inclinaison et la position horizontale de la selle par une vis sur le verrou de la selle. Desserrez la vis, avancez ou reculez la selle, réglez l'inclinaison appropriée et resserrez la vis. Vérifiez si la vis est bien serrée.

TIGE DE SELLE TÉLESCOPIQUE

La tige de selle réglable (télescopique) sert au réglage vite de la hauteur de la selle en fonction du terrain ou pour pouvoir monter ou descendre du vélo plus facilement. Elle est commandée par la manette située au guidon. En appuyant sur la manette de la commande de la tige de selle et en chargeant la tige de selle, vous pouvez la pousser dans la position plus basse. Faites remonter la tige de selle en appuyant sur la manette et en soulageant la selle.

La profondeur de l'insertion de la tige de selle est réglée lorsque la tige de selle est sortie au maximum de même qu'en cas des tiges de selle fixes classiques.

⚠ AVERTISSEMENT

Le câble Bowden qui commande la tige de selle et qui passe du guidon au tuyau de la selle est parfois fixé au cadre. Si la tige de selle se déplace dans le tuyau de la selle, il est nécessaire de relâcher la tension du Bowden d'une telle manière qu'il ne soit trop tendu, qu'il ne se rompe pas et qu'il n'interfère pas avec la course de la manivelle de pédalier ou de la roue. Dans le cas de certains vélos électriques, les câbles passent et sont fixés à l'intérieur du cadre et sont accessibles après enlèvement de la batterie. Ne poussez ni retirez pas la tige de selle s'il y a de la résistance. Sinon, vous risquez d'endommager les câbles Bowden, la tige de selle mais aussi le cadre.



ENTRETIEN DE LA TIGE DE SELLE TELESCOPIQUE

NETTOYAGE / GRAISSAGE - pour le bon fonctionnement de la tige de selle, il est nécessaire de l'entretenir régulièrement, surtout les surfaces de frottement. Le cache-poussière et le joint qui empêchent la poussière de pénétrer aux surfaces de frottement ne peuvent pas être détériorés et doivent protéger la surface de frottement sur toute la circonférence. Gardez les surfaces de glissement propres, nettoyez la poussière et l'humidité avec un chiffon doux et graissez-les. Lorsque le nettoyage de la tige de selle, assurez-vous que l'eau ne pénètre pas dans le trou entre les parties intérieures et extérieures. N'utilisez jamais les nettoyeurs haute pression. L'humidité et la saleté à l'intérieur de la tige de selle ont une influence négative sur son fonctionnement. Pour garder le fonctionnement parfait de la tige de selle, respectez les instructions suivantes:

- Après chaque conduite nettoyez les surfaces de glissement de la tige de selle, du cache-poussière et du joint de toute saleté comme la poussière, l'humidité ou la boue.
- Chaque 25 heures de fonctionnement (ou après chaque conduite sans les conditions extrêmes dans un environnement humide comme la boue, le sable humide):
 1. Graissez les cache-poussières et les joints d'un huile de téflon.
 2. Vérifiez si des parties de la tige de selle ne sont pas endommagées. Si vous découvrez que certaines parties sont usées ou endommagées, remplacez-les par les nouvelles pièces d'origine.

Nous vous recommandons de faire entretenir la tige de selle dans un garage professionnel après chaque 50 heures de fonctionnement.

⚠ REMARQUE IMPORTANTE

Il y a une marque sur la tige de selle indiquant l'insertion minimale de la tige de selle dans le cadre. Cette marque de l'insertion minimale de la tige de selle dans le cadre ne peut pas être visible. Ne fixez jamais la tige de selle dans le cadre du vélo au-dessous de cette marque. La vis du collier de selle ou le mécanisme de serrage rapide de la tige de selle nécessitent d'être serrés de telle manière que la tige de selle ne puisse pas pivoter dans le cadre. Déplacez le levier à serrage rapide uniquement latéralement jusqu'à la position ouvrir (OPEN) ou fermer (CLOSE). Ne faites pas tourner le serrage rapide. Cela peut entraîner son endommagement.

⚠ AVERTISSEMENT

Utilisez la pâte de montage pour composants carbone KLS si nécessaire. Respectez les couples de serrage des vis du collier de selle. L'endommagement du cadre et/ou du collier peut se produire en cas de serrage excessif.

TIGE DE GUIDON ET LE GUIDON

TIGE DE GUIDON SANS FILETAGE (TIGE DE GUIDON A-HEAD)

La tige de guidon du type « a-head » est fixée sur le pivot de fourche et est verrouillée par deux vis hexagonales. La hauteur de la tige de guidon et du guidon est réglée à l'aide des anneaux insérés entre la tige de guidon et le jeu de direction ou en remplaçant la tige de guidon par une tige de guidon avec l'inclinaison différente. La tige de guidon a-head sert aussi au réglage du jeu de jeu de direction.

Desserrez les deux vis hexagonales sur le collier de la tige de guidon qui fixent la tige de guidon sur le pivot de fourche et aussi la vis sur le jeu de direction. Par serrer ou desserrer cette vis réglez le jeu de jeu de direction de telle manière que le pivot de fourche tourne facilement mais qu'il n'y a pas de jeu dans le jeu de direction. La première vis à serrer est celle du jeu de direction. Ensuite réglez la direction de la tige de guidon et fixez celle-ci par les deux vis hexagonales sur le collier de la tige de guidon.

À vérifier avant serrage:

- si les éléments du jeu de direction engrènent correctement
- si le pivot de fourche est correctement posé dans le jeu de direction



PIÈCES DE LA POTENCE A-HEAD

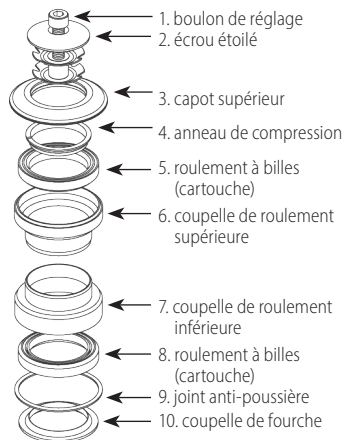

⚠ AVERTISSEMENT

Avant la conduite, vérifiez si les vis hexagonales sur le collier de la tige de guidon sont bien serrées. Pour le bon fonctionnement du jeu de direction de votre vélo, il est nécessaire de lubrifier régulièrement (en fonction de la fréquence de la conduite) le jeu de direction par un lubrifiant approprié. Le démontage, le remontage et le serrage du jeu de direction de telle manière que le fonctionnement normal des roulements soit préservé nécessitent une certaine expérience. Nous vous donc recommandons de s'adresser au garage professionnel.

Utilisez la pâte de montage pour composants carbone KLS si nécessaire. Respectez les couples de serrage des vis de la tige de guidon et du guidon. L'endommagement du cadre et/ou du collier peut se produire en cas de serrage excessif.

ENTRETIEN DU VÉLO

Nous voudrions vous rappeler que l'utilisation du vélo nécessite l'entretien lors de son utilisation pour bien fonctionner. Vérifiez régulièrement si les écrous et les vis sont bien serrés.

Lors de l'utilisation, l'entretien et la manipulation du vélo, ne touchez pas les parties mobiles telles que les roues, la chaîne, les disques de frein, les pignons et les plateaux, les galets du dérailleur, les manivelles, les pneus, etc. Vous risquez de vous vous prenez et blessez. Également, ne touchez pas les ressorts de suspension et les étriers de frein. Sinon, vous risquez la contusion, la coupure ou d'autres blessures. Lors de l'utilisation, l'entretien et la manipulation du vélo, considérez le risque spécifique de se prendre. Utilisez le vélo en tenant compte de ce risque.

LES MANIVELLES ET LES PÉDALES

Resserrez les manivelles et les pédales après environ 20 km. Vérifiez si les vis des plateaux sont bien serrées. Si l'axe central est intégré dans la manivelle droite vérifiez si les vis de la manivelle gauche sont bien serrées.

⚠ REMARQUE IMPORTANTE

La négligence du contrôle du serrage des manivelles sur l'axe central entraîne le relâchement graduel des manivelles sur le petit axe et l'endommagement irréparable de la manivelle. Il n'est possible de réparer cet endommagement que par le remplacement des manivelles. Confiez le démontage et le remplacement des manivelles éventuels à un service vélo professionnel.

Les pédales doivent être fortement serrées aux manivelles, c'est-à-dire à fond, de telle manière que le petit axe de la pédale s'appuie à fond contre la manivelle. Vérifiez régulièrement le serrage de pédales. Sinon, le relâchement du petit axe de la pédale du filetage de la manivelle et l'endommagement graduel du filetage peuvent se produire. Les défauts qui en résultent ne seront pas reconnus lors de la procédure de réclamation.

ASSEMBLAGE DES PÉDALES

Les pédales sont généralement marquées par les lettres R - pédale droite et L - pédale gauche sur le petit axe de chaque pédale.

1. Lubrifiez le filetage des pédales et des manivelles avant l'assemblage.
2. Vissez la pédale droite (R) en la tournant dans le sens des aiguilles d'une montre vu du côté où se trouve le mécanisme de propulsion du vélo dans le filetage de la manivelle droite (la manivelle avec les plateaux). Procédez avec précaution et veillez à ne pas endommager le filetage.
3. Vissez la pédale gauche (L) en la tournant dans le sens inverse des aiguilles d'une montre vu du côté où se trouvent les disques de frein dans le filetage de la manivelle gauche.
4. Serrez à fond en utilisant la clé. Vérifiez si le petit axe de la pédale s'appuie à fond contre la manivelle.

⚠ AVERTISSEMENT

Les pédales automatiques et les pédales où le pied est fixé par les cales pieds avec sangles connectent fermement les pieds et les pédales, permettent le pédalage plus efficace et offrent plus grande stabilité pendant la conduite. Ces pédales nécessitent l'utilisation des chaussures cyclistes spéciales adaptées au type de la pédale automatique. Comme l'utilisation de ces pédales nécessite de la dextérité, nous vous recommandons de pratiquer comment chausser et déchausser des pédales dans un endroit sûr avant premier usage.

JEU DE PÉDALIER

Le jeu de pédalier doit tourner sans frottement ni jeu. Vérifiez régulièrement que les deux cuvettes du boîtier de pédalier sont bien serrées et que les roulements sont suffisamment lubrifiés à la graisse.

SYSTÈME DE CHANGEMENT DE VITESSE

Le système de changement de vitesse se compose de leviers de changement de vitesse (sélecteurs à poignée rotative), câbles de commande, dérailleur, plateaux, pignons de la cassette et d'une chaîne. Il est défini par le producteur, ne modifiez donc pas le système inutilement ! Ne changez de vitesse que lorsque vous pédalez vers l'avant et faites-le surtout sans forcer!

Sa fonctionnalité dépend principalement de la fluidité d'utilisation des câbles de changement de

vitesse Bowdens et du système de transmission (pignons, plateaux, chaîne). Gardez le système de transmission propre, lubrifiez les câbles avec de l'huile avec Téflon qui protège les câbles contre la corrosion, assure le bon fonctionnement des câbles et prolonge ainsi leur durée de vie.

DÉRAILLEUR

Le dérailleur déplace la chaîne sur les pignons de la cassette et modifie ainsi le rapport de démultiplication entre le plateaux et les pignons. Le dérailleur est manipulé avec le levier de vitesse droit (sélecteur de vitesse à poignée rotative droit). Durant le fonctionnement, le système de changement de vitesse peut se désaccorder.

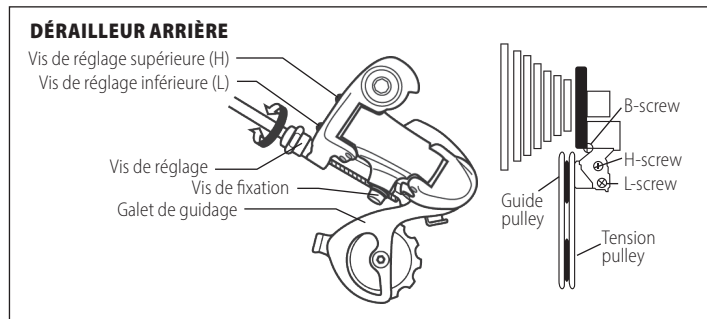

• RÉGLAGE DE LA BUTÉE HAUTE

Passer au petit pignon. Desserrer la vis de blocage du dérailleur ce qui libérera également le câble de changement de vitesse. En tournant la vis de la butée haute (vis H, H-screw), placer le galet de guidage du dérailleur sous le bord extérieur du petit pignon. Puis insérer le câble de changement de vitesse dans la rainure sous la vis de blocage du dérailleur, tendre le câble (en le tenant avec une pince) et serrer la vis.

• RÉGLAGE DE LA BUTÉE BASSE

Passer au grand pignon. En tournant la vis de la butée basse (L, L-vis), régler le galet de guidage du



dérailleur de sorte qu'il se place en dessous du centre du grand pignon. Faire un test passant toutes les vitesses jusqu'au bout.

• RÉGLAGE DE LA DISTANCE DU GALET-GUIDE DE LA CASSETTE

Pour un bon fonctionnement du changement de vitesses, il est nécessaire de régler correctement la distance entre le galet-guide et le grand pignon de la cassette. Vous réglez cette distance avec la vis B (B-screw). Avant le réglage, passer le dérailleur arrière sur le rapport le plus léger (le grand pignon). La rotation dans le sens horaire éloigne le galet-guide du pignon et la rotation dans le sens antihoraire rapproche le galet du pignon. La distance correcte est de 5-6 mm. Vous pouvez vérifier l'exactitude du réglage en passant du deuxième plus grand pignon au plus grand. Le changement de vitesse doit être fluide et sans FROTTEMENT INUTILE DE LA CHAÎNE SUR LE PLUS GRAND PIGNON.

• RÉGLAGE DU DÉRAILLEUR

Soulevez la roue arrière et tournez les manivelles. Tournez la vis de réglage du dérailleur (bowden avec le câble passe à travers elle vers le dérailleur) jusqu'à ce que vous obteniez un bon fonctionnement de la chaîne sans bruits dérangeants.

⚠ AVIS IMPORTANT

Avant de rouler, vérifiez le bon réglage des butées du dérailleur. Lorsque la butée haute est relâchée, le galet du dérailleur peut bloquer contre les rayons de la roue, ce qui entraîne des dommages aux rayons et au dérailleur, ainsi qu'un risque de blessures graves.

CHAÎNE

La chaîne transmet la puissance de la manivelle de la pédale avec le plateau à travers les pignons à la roue arrière. C'est l'une des parties les plus sollicitées de votre vélo, alors faites très attention à l'entretien de la chaîne. La tension correcte de la chaîne est assurée par le dérailleur arrière. Nettoyez-la régulièrement de la saleté mécanique telle que la poussière ou la boue et lubrifiez-la avec un lubrifiant qui ne lie pas la poussière et autres impuretés - cela prolongera la durée de vie de la chaîne. Pour lubrifier la chaîne, nous vous recommandons d'utiliser un lubrifiant en fonction des conditions météorologiques et de l'environnement dans lequel vous roulez - votre vendeur vous recommandera un lubrifiant adapté. Lorsqu'une chaîne s'use, les maillons qui la composent se détendent progressivement. Une chaîne usée ou endommagée peut ensuite endommager les pignons et les plateaux.

Si vous roulez avec votre vélo par mauvais temps, notamment dans un environnement humide, après avoir parcouru environ 1000 km, la chaîne doit être remplacée par une neuve. Remplacez la chaîne usée par une nouvelle du même type avec le même nombre de maillons que la chaîne d'origine.

SYSTÈME DE FREINAGE

Le système de freinage, composé de leviers de frein, durites, disques de frein, garnitures de frein et d'étriers de frein, est l'une des parties les plus importantes de votre vélo. Appuyez sur le levier de frein droit pour contrôler le frein arrière, appuyez sur le levier de frein gauche pour contrôler le frein avant.

Les freins sont réglés par le constructeur, donc si ce n'est pas nécessaire, pour votre sécurité, ne touchez pas au système de freinage ! Vérifiez régulièrement l'usure des surfaces de friction, gardez propres les garnitures de frein, les étriers et les disques. Lorsque le système de freinage ne fonctionne plus convenablement, vous devez réajuster les freins ou contacter un professionnel.

RÉGLAGE DE LA POSITION DE LEVIERS DE FREIN

La position des leviers de frein sur le guidon peut être ajustée afin que vous puissiez contrôler parfaitement les freins et les utiliser en toute sécurité:

1. Desserrez les vis sur le manchon du levier de frein.
2. Réglez la position la plus appropriée du levier de frein sur le guidon afin de pouvoir les contrôler parfaitement. Resserrer les vis sur le manchon du levier de frein.

RÉGLAGE DE LA POSITION-DISTANCE DES LEVIERS DE FREIN PAR RAPPORT AU GUIDON

Le boulon de réglage de portée permettant de régler l'écart entre le levier de frein et le guidon se trouve à l'intérieur du levier de frein. L'écart entre le levier de frein et le guidon est réglé selon le type de freins:

- par la vis hexagonale située à l'intérieur du levier de frein, ou
- par le boulon de réglage intégré dans le levier de frein (la méthode d'exécution dépend du type et du producteur des freins).

⚠ AVERTISSEMENT

Faites particulièrement attention au freinage sur sol mouillé - la distance d'arrêt de votre vélo sera plus longue ! Avant chaque sortie, assurez-vous que le système de freinage de votre vélo est parfaitement fonctionnel.

FREINS À DISQUE HYDRAULIQUES

Les freins à disque de votre vélo sont réglés par le producteur et contrôlés par votre vendeur, afin que vous puissiez utiliser le vélo en toute sécurité.

En tournant le boulon de réglage ou hexagonal, vous rapprochez le levier de frein du guidon ou au contraire augmentez son éloignement du guidon.

ENTRETIEN DES FREINS À DISQUE

Si vous ne disposez pas de l'expérience et des outils nécessaires, nous vous recommandons de contacter un professionnel. Une intervention non professionnelle dans le système peut réduire l'effet de freinage ou entraîner la défaillance des freins.

DISQUE DE FREIN

Vérifiez régulièrement l'état des disques de frein. Le freinage use le disque, ce qui entraîne des rainures indésirables. Remplacez le disque endommagé par un nouveau.

⚠ AVERTISSEMENT

Il est important de régler l'étrier de frein de sorte que la garniture de frein n'entre pas en contact avec le disque qu'au freinage, sinon il y aura une usure excessive de la garniture de frein, une surchauffe du disque et une résistance à l'inertie lors de la conduite.

GARNITURE DE FREIN

Le freinage use la garniture de frein et l'effet de freinage diminue progressivement. Si les freins sont

bruyants lors du freinage, ou si vous constatez une diminution de l'efficacité des freins, cela peut signifier que la garniture de frein est usée et doit être remplacée par une neuve. Votre vendeur vous recommandera un type de garniture de frein adapté.

REPLACEMENT DU LIQUIDE DE FREIN

Si de l'air a pénétré dans le système hydraulique de vos freins, cela peut entraver les performances de vos freins ou peut être la cause d'une défaillance des freins. Par conséquent, il est nécessaire de purger le système de freinage ou de le remplir de liquide de frein neuf. Les liquides de frein se dégradent avec le temps et leurs propriétés opérationnelles se détériorent, ce qui peut entraîner une réduction de l'efficacité du freinage. Nous recommandons donc de remplacer ce liquide au moins une fois par année, sauf indication contraire du producteur.

⚠ AVERTISSEMENT

Le système de frein à disque hydraulique est rempli de liquide de frein standard ou d'huile minérale. Ces liquides de frein ne doivent pas être mélangés entre eux. Pour faire l'appoint ou remplacer le liquide de frein dans le système de freinage hydraulique, il est nécessaire d'utiliser uniquement le type de liquide de frein recommandé par le producteur ! Le remplacement du liquide de frein ou de la durite de frein hydraulique nécessite des compétences et des outils appropriés, il est donc préférable de confier cette intervention à un mécanicien de vélo qualifié.

⚠ AVERTISSEMENT

Les liquides de frein peuvent provoquer une irritation de la peau, nous vous recommandons donc de ne pas ouvrir le système de freinage hydraulique fermé.

NETTOYAGE DES FREINS À DISQUE

Gardez le disque de frein, les freins et les garnitures de frein propres. En cas de contamination par de l'huile ou d'autres lubrifiants, dégraisser immédiatement le disque de frein (de préférence avec un produit destiné au dégraissage des disques de frein). Lors du dégraissage des disques, assurez-vous que le dégraissant n'entre pas en contact avec d'autres parties du vélo (en particulier le cadre, les pneus et la fourche - cela peut endommager la peinture ou le caoutchouc et ainsi réduire la durée de vie de ces composants). Si les plaquettes de frein sont contaminées par du liquide de frein, elles



doivent être remplacées par des neuves!

⚠ AVIS IMPORTANT

1. Avant chaque trajet, vérifiez toujours le parfait fonctionnement du système de freinage. Appuyez plusieurs fois sur le levier de frein et assurez-vous que le système de freinage fonctionne correctement.
2. Vérifiez régulièrement que toutes les vis du système de freinage sont bien serrées. Des vis desserrées peuvent entraîner la défaillance du système de freinage.
3. Le disque de frein et les freins chauffent lors du freinage. Ne les touchez pas - vous pouvez vous brûler!
4. Apprenez à utiliser correctement les freins de votre vélo. Freiner trop fort avec le frein avant peut entraîner une chute et des blessures. Si les freins ne sont pas réglés correctement ou ne sont pas utilisés correctement, des blessures graves peuvent survenir.
5. Les freins à disque sont réglés en usine de manière à ce que les plaquettes s'adaptent parfaitement au disque, mais le frein à disque doit être rodé pour obtenir le meilleur effet de freinage possible. Pour roder le frein, faites plusieurs freinages courts d'intensité moyenne à forte. Rodez les freins uniquement sur le plan, en terrain sûr sans trafic.

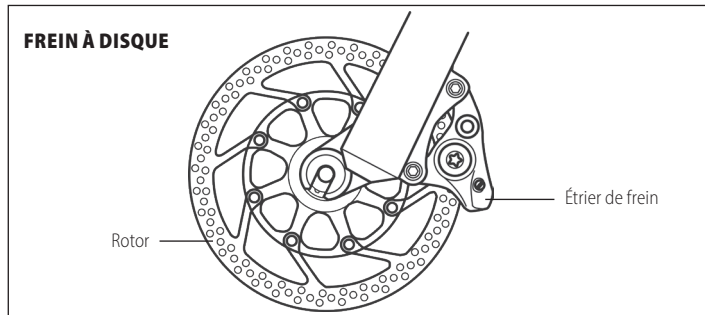

ROUE AVANT ET ARRIÈRE

Avant de rouler, vérifiez toujours que la roue est bien fixée par l'attache rapide, c'est-à-dire le levier de serrage rapide doit être en position fermée (CLOSE). Pour fixer la roue au cadre ou à la fourche, procédez comme suit : Insérez l'axe de l'attache rapide dans le moyeu de la roue. Faites attention à l'orientation correcte des ressorts (les extrémités les plus larges des ressorts pointent vers l'extérieur, c'est-à-dire vers l'écrou/le levier. Les extrémités étroites pointent l'une vers l'autre). Visser l'axe du mécanisme d'attache rapide sur l'écrou de serrage dans le sens des aiguilles d'une montre. Le mécanisme de l'attache rapide permet d'installer et retirer rapidement une roue sur un vélo sans aide d'outils. Avant de rouler, vérifiez que la roue est centrée dans la fourche. Serrer l'écrou du mécanisme d'attache rapide pour que le levier de serrage résiste lors de la fermeture. Lorsque le mécanisme d'attache rapide se ferme en position verrouillée, il doit resserrer les extrémités de la fourche. Déplacez le levier de serrage rapide uniquement sur les côtés, en position ouverte (OPEN) ou fermée (CLOSE). Ne tournez en aucun cas l'attache rapide fermée, vous pourriez l'endommager! Si les roues de votre vélo sont fixées avec des axes fixes (type: axe traversant), assurez-vous que ces axes sont suffisamment serrés. Dans le cas de cette version de fixation de roues, pour démonter la roue, il faut d'abord dévisser complètement et extraire cet axe.

Vérifiez régulièrement les moyeux de roue, surtout après avoir conduit dans des conditions humides et boueuses. L'axe du moyeu doit tourner sans frottement ni jeu. Si ce n'est pas le cas même après réglage avec cônes et contre-écrous d'axe, il faut démonter le moyeu, nettoyer les chemins de coulissement des billes et les billes elles-mêmes, lubrifier avec un nouveau lubrifiant adapté et remonter et régler le moyeu. Si vous n'avez pas d'expérience dans le démontage des moyeux, en raison de la complexité d'une telle opération, nous vous recommandons de contacter un vélociste professionnel.

JANTES

Avant de rouler, vérifiez que les roues du vélo sont correctement centrées et que les jantes ne sont pas endommagées. En raison de l'utilisation ou des chocs, des rayures et des fissures peuvent apparaître sur la jante. Conduire sur une jante endommagée est dangereux - remplacez la jante endommagée!

PNEUS

Ne roulez jamais avec des pneus sous-gonflés ou sur-gonflés. Respectez les valeurs de gonflage

recommandées, qui sont indiquées sur les flancs de chaque pneu. Conversion des unités de mesure de pression indiquées sur les pneus : 100 kPa = 14,22 P.S.I. = 1 bar = 1 atm

En cas de crevaison, remplacer la chambre à air endommagée par une nouvelle toujours avec les mêmes paramètres - les dimensions sont indiquées sur chaque chambre à air ou sur le flanc.

Avant d'installer une nouvelle chambre à air, vérifiez le pneu de l'extérieur et de l'intérieur sur toute la circonférence, ainsi que la jante sur toute la circonférence, et retirez toute saleté ou corps étranger qui aurait pu causer la crevaison, évitant ainsi d'endommager la chambre à air neuve. S'il y a une fissure ou d'autres dommages sur le pneu, le pneu doit être immédiatement remplacé par un neuf avec les mêmes paramètres.

CADRE ET FOURCHE AVANT

Vérifiez régulièrement que le cadre et la fourche de votre vélo ne sont pas endommagés. Les dommages au cadre ou à la fourche (pliage ou fissuration des tubes ou des soudures) surviennent principalement lors de chutes. Ne continuez pas à utiliser un cadre ou une fourche ainsi endommagés, vous risquez de vous blesser gravement!

CADRE EN COMPOSITE DE CARBONE

Le composite de carbone confère au cadre une résistance élevée, un faible poids, un amortissement des vibrations et donc d'excellentes caractéristiques de conduite pour votre vélo. Malgré ces propriétés, en cas de surcharge excessive ou de choc, la structure en carbone peut être endommagée – se fissurer.

⚠ AVIS IMPORTANT

Lorsqu'ils sont utilisés correctement, les cadres en matériaux composites ont une durée de vie plus élevée que les cadres en matériaux métalliques. Mais il est nécessaire que vous vérifiez régulièrement ce type de cadre, surtout après tout choc ou accident. Si vous constatez des dommages tels que des fissures, n'utilisez plus le cadre! Procédez avec précaution lors du montage des composants sur le cadre composite, en particulier lors du serrage des vis du collier de selle, des vis du mécanisme de la structure arrière et de l'essieu arrière. Respectez les couples recommandés!

N'exposez pas le cadre en carbone ou tout autre composant à des températures élevées ou extrêmement basses, cela pourrait entraîner des modifications structurelles du matériau et des fissures ultérieures. Les dommages au carbone peuvent ne pas être visibles, nous vous recommandons donc de remplacer tous les composants en carbone qui ont été exposés à des températures extrêmes ou à un choc important, même si les dommages ne sont pas visibles.

⚠ AVERTISSEMENT

Si vous utilisez un support de montage pour l'entretien du vélo, ne fixez jamais le vélo par le cadre - une pression sur le cadre peut provoquer la fissuration du matériau composite.

Dans le cas d'une opération d'entretien nécessitant l'utilisation d'outils spéciaux, nous vous recommandons de vous adresser à un vélociste professionnel.

FOURCHE SUSPENDUE

Si vous avez une fourche suspendue sur votre vélo, procédez comme suit:

RÉGLAGE DE LA DURETÉ DU RESSORT

1. RESSORT HÉLICOÏDAL

L'unité de réglage de la dureté du ressort hélicoïdal est située dans la partie supérieure du bras droit de la fourche. Dans le cas d'une fourche à suspension qui est équipée d'un blocage de suspension (Lockout), l'unité de réglage de la dureté est située sur le bras gauche de la fourche. En le tournant progressivement dans le sens des aiguilles d'une montre, vous augmentez la dureté de la fourche, en le tournant dans le sens inverse des aiguilles d'une montre, la dureté de la fourche diminue.

2. RESSORT PNEUMATIQUE

La dureté des ressorts pneumatiques est ajustée en gonflant de l'air dans la chambre à air de la fourche. La valve d'air est située dans la partie supérieure du bras gauche de la fourche.

La pression dans la fourche doit être ajustée en fonction de votre poids en ordre de marche (votre propre poids avec les vêtements et autres équipements que vous utiliserez pendant le trajet).



RÉGLAGE SAG DE LA DURETÉ DE LA FOURCHE

SAG indique l'enfoncement des plongeurs dans les fourreaux. Cette valeur est donnée en pourcentage de la course totale de la fourche. Sur l'un des fourreaux il y a une bague en caoutchouc, généralement de couleur vive, faites glisser cette bague aussi loin que possible contre les joints situés sur le dessus des fourreaux. Montez simplement sur le vélo, sans bouger, avec les pieds sur les pédales (n'appuyez pas sur la fourche et ne la chargez pas d'une autre manière), puis vous descendez prudemment du vélo et mesurez le niveau d'enfoncement. Le SAG doit être réglé en fonction de la discipline que vous pratiquez:

- pour une meilleure efficacité de pédalage, choisissez un réglage plus dur (15% - 20% de SAG)
- pour une meilleure absorption des grandes irrégularités du terrain, choisissez un réglage plus doux (20% - 25% de SAG)

Pour certains modèles de fourches, les valeurs de pression recommandées en fonction du poids sont indiquées directement sur les fourches.

⚠ AVERTISSEMENT

La fourche est réglée par le producteur et vérifiée par votre vendeur. Une pompe haute pression spéciale pour fourches à air avec manomètre est nécessaire pour gonfler la fourche. Le réglage et le gonflage de la fourche nécessitent des compétences et des outils adaptés, nous vous recommandons donc de contacter un vélociste professionnel.

BLOCAGE DE LA FOURCHE SUSPENDUE (LOCKOUT)

Certaines fourches ont un système de verrouillage hydraulique de la suspension de la fourche. Le blocage de la fourche permet de réduire le balancement de la fourche lors du pédalage, et ainsi d'obtenir un pédalage plus efficace, notamment en montée ou en sprint.

L'unité de réglage pour le blocage de la fourche suspendue est située au niveau de la partie supérieure du fourreau droit. Le verrouillage est commandé par un levier (marqué Lockout). Le tourner dans le sens des aiguilles d'une montre bloque la fourche suspendue et le tourner dans le sens inverse débloque la suspension et la fourche fonctionnera en mode normal.

⚠ AVIS IMPORTANT

Le blocage de la fourche suspendue est principalement destiné à la conduite sur des terrains moins exigeants. Lors de la conduite en terrain difficile, la fourche doit être déverrouillée, sinon le système de blocage de la fourche peut être endommagé!

AMORTISSEMENT DU REBOND DE LA FOURCHE

L'unité de réglage pour amortir le rebond de la fourche (Rebound) ajuste la vitesse à laquelle la suspension revient à sa position initiale après avoir été enfoncée. La commande de rebond est située au bas du fourreau droit. En tournant l'unité de réglage dans le sens des aiguilles d'une montre (vue du dessous de la fourche), la vitesse de retour à la position initiale ralentit (repère + sur la fourche). Tourner dans le sens inverse des aiguilles d'une montre augmente la vitesse (repère - sur la fourche). Un réglage de rebond trop lent peut faire en sorte que la fourche "n'ait pas le temps" de copier les irrégularités du terrain, au contraire, un rebond trop rapide fait revenir la fourche trop rapidement et donc l'essence de la fonction d'amortissement des inégalités est perdue.

ENTRETIEN DE LA FOURCHE

NETTOYAGE / LUBRIFICATION - un entretien régulier est important pour le bon fonctionnement de la fourche, en particulier des surfaces de friction entre les fourreaux et les plongeurs. Le cache-poussière et le joint qui empêchent l'accès de la saleté aux surfaces de friction doivent être sans défaut pour protéger la surface de frottement tout autour. Gardez les surfaces de glissement des plongeurs propres, après chaque sortie, essayez la poussière ou l'humidité avec un chiffon doux et graissez-les. Utilisez une solution détergente et une brosse douce pour nettoyer l'extérieur de la fourche. Veillez à ce que de l'eau ne pénètre dans l'espace entre les fourreaux et les plongeurs lors du nettoyage de la fourche. N'utilisez jamais de nettoyeurs haute pression pour le nettoyage ! L'humidité et la saleté à l'intérieur de la fourche ont un effet néfaste sur son fonctionnement, la saleté dans la fourche provoque une plus grande friction entre les douilles et les plongeurs, réduisant ainsi la durée de vie des différentes parties de la fourche.

Pour que la fourche fonctionne parfaitement, respectez les instructions suivantes:

- Après chaque sortie, nettoyez les plongeurs, cache-poussières et les joints de plongeurs de la saleté, de l'humidité ou de la boue

- Toutes les 25 heures de fonctionnement (ou toujours après avoir roulé dans des conditions extrêmes dans un environnement humide tel que boue, sable mouillé)

1. Enduisez les cache-poussières et les joints d'huile Téflon
2. Vérifiez le couple de serrage de toutes les vis de la fourche.
3. Vérifiez si des pièces de la fourche ne sont pas endommagées. Si vous constatez que des pièces de la fourche sont usées ou endommagées, remplacez-les par de nouvelles pièces d'origine. Ne roulez jamais sur une fourche endommagée!

- Toutes les 50 heures de fonctionnement - faites entretenir la fourche chez un vélociste professionnel (ENTRETIEN 1)
- Toutes les 100 heures de fonctionnement - faites réviser la fourche chez un vélociste professionnel (ENTRETIEN 2)

ENTRETIEN 1 - des opérations d'entretien recommandées : vérification du fonctionnement de la fourche, nettoyage et graissage des douilles, graissage du câblage de la commande de blocage de fourche, vérification des couples de serrage, vérification de la pression d'air, vérification de l'état de la fourche - usure des pattes, dommages aux pièces de la fourche.

ENTRETIEN 2 - des opérations d'entretien recommandées : ENTRETIEN 1 + démontage de la fourche, nettoyage de toutes les pièces de la fourche, graissage des cache-poussières et bagues d'huile, graissage de la commande de blocage de la fourche, vérification du joint de la valve à air et de la pression d'air, vérification des couples de serrage.

⚠ AVERTISSEMENT

Utilisez de l'huile Téflon et des lubrifiants contenant du téflon pour lubrifier la fourche. N'utilisez pas de lubrifiants contenant du lithium, ils peuvent endommager certaines pièces internes de la fourche. Dans le cas d'une opération d'entretien nécessitant l'utilisation d'outils spéciaux, tels que démontage de la fourche, changement des bagues de fourche, etc., nous vous recommandons de contacter un atelier spécialisé.

SUSPENSION ARRIÈRE - AMORTISSEUR

Si votre vélo est équipé d'un bloc suspension arrière, procédez comme suit:

RÉGLAGE DE LA DURETÉ DU RESSORT

La dureté du ressort des amortisseurs pneumatiques est ajustée en gonflant de l'air dans la chambre à air de l'amortisseur.

La pression dans la fourche doit être ajustée en fonction de votre poids en ordre de marche. S'il s'agit d'un amortisseur à air, les mêmes paramètres de réglage s'appliquent à la pression que pour les fourches à air. Si l'amortisseur est à ressort, la rigidité de la suspension est ajustée en pré-contrainant (comprimant) le ressort. Le ressort est comprimé en tournant l'écrou à l'extrémité du ressort. Le ressort doit toujours être précontraint. N'utilisez pas le vélo si le ressort de l'amortisseur est desserré ou ne s'adapte pas parfaitement aux surfaces de montage de l'amortisseur.

⚠ AVERTISSEMENT

L'amortisseur est réglé par le producteur et vérifié par votre vendeur. Une pompe haute pression spéciale avec manomètre est nécessaire pour gonfler l'amortisseur. Le réglage et le gonflage de l'amortisseur nécessitent des compétences et des outils adaptés, nous vous recommandons donc de contacter un atelier de vélo spécialisé.

BLOCAGE DE L'AMORTISSEUR (LOCKOUT)

La fonction Lockout vous permet de raidir la suspension et d'obtenir ainsi un pédalage plus efficace en montée ou sur un terrain plus facile. Le blocage de l'amortisseur est contrôlé par un levier situé sous l'amortisseur - il a 2 positions : tourner le levier en position "bloquer" verrouille le mécanisme, le tourner du côté opposé libère le mécanisme et l'amortisseur fonctionne en mode suspension.

⚠ AVERTISSEMENT

L'utilisation prolongée de la suspension bloquée peut entraîner une usure prématurée de l'amortisseur.

AMORTISSEMENT DU REBOND DE L'AMORTISSEUR (REBOUND)

L'unité de réglage pour amortir le rebond de l'amortisseur Rebound sert à régler la vitesse à laquelle l'amortisseur revient à sa position initiale après avoir été enfoncé.



La commande de rebond est située en haut de l'amortisseur. Tourner l'unité de réglage dans le sens des aiguilles d'une montre ralentit la vitesse de retour. Tourner dans le sens inverse des aiguilles d'une montre augmente la vitesse.

⚠ AVERTISSEMENT

Ne dépasse pas les valeurs de pression maximales indiquées sur l'amortisseur!

Ne démontez jamais l'amortisseur ! Si vous pensez que l'amortisseur ne fonctionne pas correctement, perd de l'huile, perd sa capacité à absorber les chocs, émet des sons non standard lorsqu'il est sous charge, nous vous recommandons de contacter un atelier spécialisé. Avant chaque sortie, vérifiez que les vis de fixation de l'amortisseur sont bien serrées. Gardez l'amortisseur propre, essuyez la poussière ou l'humidité avec un chiffon doux après chaque sortie. N'utilisez jamais d'outil à haute pression pour le nettoyage!

ENTRETIEN DE L'AMORTISSEUR:

- Après chaque sortie, nettoyez les surfaces de glissement de l'amortisseur et le joint de la saleté comme la poussière, l'humidité ou la boue.
- Toutes les 25 heures de fonctionnement (ou toujours après avoir roulé dans des conditions extrêmes dans un environnement humide tel que boue, sable mouillé):
 1. Lubrifiez le piston de l'amortisseur, le joint et les joints mobiles de l'amortisseur avec de l'huile Téflon
 2. Vérifiez si des pièces de l'amortisseur ne sont pas endommagées. Ne roulez jamais sur un amortisseur endommagé!
- Toutes les 50 heures de fonctionnement - nous vous recommandons de faire réviser l'amortisseur par un vélociste professionnel

PORTE-BAGAGES ARRIÈRE

- Si le cadre du vélo est équipé de trous pour la fixation du porte-bagages, il est possible de monter un porte-bagages arrière.
- Utilisez toujours le siège/porte-bébé compatible avec le type du cadre donné.

- Suivez toujours les instructions du producteur du siège/porte-bébé et ne surchargez pas le siège/porte-bébé.
- Ne surchargez jamais le vélo. Le poids total du cycliste avec le vélo, les accessoires et les bagages ne doit pas dépasser le poids maximum autorisé indiqué sur le cadre du vélo électrique.

MONTAGE DE LA BÉQUILLE

Dans certains modèles, des trous sont préparés sur la base gauche pour le montage d'un support spécial. Si le vélo n'est pas préparé pour le montage d'une béquille et que vous souhaitez quand même monter une béquille d'un type différent, assurez-vous que le cadre, les durites de frein ou les câbles électriques ne seront pas endommagés par le montage ou l'utilisation, et que la béquille que vous utiliserez est suffisamment solide pour le poids de votre vélo électrique.

MONTAGE DE LA REMORQUE

Les vélos Kellys ne sont pas spécifiquement adaptés à l'utilisation d'une remorque ou d'un vélo suiveur. Observer les instructions du producteur de la remorque ou du vélo suiveur en cas d'utilisation des accessoires ci-dessus ou similaires.

Ne surchargez pas le vélo!

⚠ AVIS IMPORTANT

Si vous utilisez le vélo dans la circulation routière avec une visibilité réduite, vous devez en plus l'équiper d'un éclairage et de catadioptrés conformément à la réglementation en vigueur dans le pays où vous l'utilisez.

Portez toujours un casque de vélo lorsque vous roulez à vélo! La plupart des accidents de vélo entraînent un traumatisme crânien. Lors de l'achat d'un casque, faites attention à la bonne taille, le casque doit être bien ajusté sur la tête, en aucun cas il ne doit pas vous faire mal. Achetez un casque avec un mécanisme de serrage réglable qui fixe solidement le casque sur votre tête.

UTILISATION DU PRODUIT EN TOUTE SÉCURITÉ

⚠ AVERTISSEMENT

Retirez la batterie avant de fixer les pièces sur le vélo. Sinon, vous risquez de vous électrocuter.

Lorsque vous chargez la batterie alors que celle-ci se trouve sur le vélo, ne bougez pas le vélo. Si vous le bougez, la fiche d'alimentation du chargeur peut se détacher. La fiche d'alimentation du chargeur de batterie détachée ou pas entièrement insérée dans la prise électrique représente le risque d'incendie.

Lors de l'utilisation du produit, veillez à suivre les instructions citées dans le mode d'emploi. Il est également recommandé de n'utiliser que des pièces d'origine selon la spécification originale ou bien celles recommandées par le producteur. Si des vis et des écrous sont desserrés ou si le produit est endommagé, le vélo risque de cesser de fonctionner soudainement pendant la conduite ce qui pourrait entraîner de blessures graves.

Ne démontez pas le produit. Toute intervention non professionnelle peut entraîner les blessures.

⚠ NOTE

Installez des capuchons sur tous les connecteurs qui ne sont pas utilisés. Conservez tous les connecteurs au sec et après la conduite dans l'environnement humide ou après le lavage séchez tous les connecteurs. Sinon, l'eau pénétré ou condensé peut causer la corrosion des pièces suivie par la panne du moteur et de la batterie. C'est surtout la corrosion des contacts qui peut se produire, ce qui peut provoquer le court-circuit et l'incendie ou autre endommagement des composants électriques.

Ce produit est conçu pour être étanche et résistant à toutes les conditions de conduite par temps humide. Cependant, ne le placez pas volontairement dans l'eau.

Pour obtenir les informations sur l'installation et le réglage du produit, adressez-vous au vendeur.

Ne mettez pas le vélo à l'envers. Le compteur ou le commutateur de changement de vitesse risquent d'être endommagés.

Maniez le produit avec soin et évitez de le soumettre à des chocs violents.

Bien que le vélo fonctionne toujours comme un vélo normal lorsque la batterie est retirée, l'éclairage ni le changement de vitesse électrique n'est pas activé s'il est connecté au système d'alimentation électrique. Sachez que l'utilisation du vélo de cette manière sera considérée comme un non-respect des lois relatives à la circulation routière dans certains pays de l'Union européenne.

⚠ AVERTISSEMENT

Si des pannes ou d'autres problèmes se produisent, contactez le vendeur. Ne tentez jamais de

modifier le système par vous-même car cela pourrait entraîner des problèmes de fonctionnement.

CONDUITE DU VÉLO

1. Activez l'alimentation. Ne placez pas les pieds sur les pédales lorsque vous mettez le vélo sous tension. Il peut en résulter une erreur du système.
2. Sélectionnez votre mode d'assistance préféré.
3. L'assistance démarrera lorsque les pédales commenceront à tourner.
4. Changez le mode d'assistance en fonction des conditions de conduite.
5. Mettez le vélo hors tension lorsque vous ne l'utilisez plus.

⚠ AVERTISSEMENT

Gardez propres les clés du vélo que vous avez reçues à l'achat et protégez-les contre la corrosion. Conservez la photographie de la clé en vous assurant que le nombre sur sa partie en métal est visible pour pouvoir l'utiliser en cas de perte. La nouvelle clé sera fabriquée selon ces informations en cas de besoin.

CAPTEUR DE VITESSE

Le capteur de vitesse mesure la vitesse de rotation des roues et envoie les signaux à l'écran. Le trou entre le capteur de vitesse et le rayon magnétique doit être de 1 mm à 15 mm (PANASONIC) ou de 3 mm à 17 mm (Shimano). Si la distance est inférieure aux valeurs cités ou si le capteur de vitesse n'est pas installé, la vitesse ne s'affichera pas sur l'écran et l'assistance ne fonctionnera pas normalement.

⚠ AVERTISSEMENT

Gardez toutes les deux mains sur le guidon pendant la conduite. Lors d'une conduite sans mains posées sur le guidon, le vélo peut rouler de manière incontrôlable.

⚠ REMARQUE IMPORTANTE

Contactez le magasin où vous avez acheté votre vélo ou le vendeur pour toute information sur l'utilisation et le réglage des produits non mentionnée dans le mode d'emploi. Le mode d'emploi original concernant l'utilisation des systèmes Shimano ainsi que le manuel du vendeur destiné

aux mécaniciens de vélo professionnels et expérimentés peuvent être consultés sur le site Web du producteur <http://si.shimano.com>.

Ne démontez pas et ne modifiez pas ce produit. Utilisez le produit conformément aux lois et réglementations locales en vigueur.

Ce mode d'emploi ou les instructions séparées ci-jointes du producteur de la batterie contiennent les consignes importantes de sécurité et d'opération à suivre lors de l'utilisation des batteries et des chargeurs des batteries.

Pour des raisons de sécurité, lisez attentivement ce mode d'emploi avant l'utilisation du produit et suivez-le pour une utilisation correcte.

BATTERIE

La batterie sert à donner de l'énergie au système de propulsion. Elle ne peut être utilisée qu'avec le système de propulsion original avec lequel le vélo a été acheté. Lors d'une utilisation impropre, l'endommagement de la batterie, du système ou du vélo peut se produire entraînant la blessure du cycliste.

ACTIVATION ET DÉSACTIVATION DE LA BATTERIE

La batterie est activée et désactivée avec le système e-bike par l'unité de commande.

Éventuellement, appuyez sur le bouton de la batterie pour l'activer. Pour la désactiver, appuyez et maintenez le bouton de la batterie.

La batterie est désactivée automatiquement lorsqu'elle n'est pas utilisée.

INFORMATIONS IMPORTANTES CONCERNANT LA SÉCURITÉ

Pour obtenir les consignes sur le remplacement de la batterie, contactez le magasin où vous avez effectué votre achat ou le vendeur de vélos. Veillez à bien observer les instructions suivantes afin d'éviter les brûlures ou toute autre blessure causées par des fuites de liquides, une surchauffe, un





incendie ou une explosion.

INFORMATIONS ET CONSIGNES DE SÉCURITÉ

Garder la batterie et ses contacts propres et secs. Si les contacts sont sales, nettoyez-les avec une brosse sèche.

N'utilisez pas les solvants (c.-à-d. le diluant, l'alcool, l'huile, la protection contre la corrosion), les détergents ou les jets d'eau.

Informations sur la batterie:

	Ne jetez pas au feu.
	N'exposez pas la batterie à des températures de plus de 50°C.
	N'exposez pas la batterie à l'humidité excessive et ne la donnez pas dans l'eau.
	Ne jetez pas la batterie avec les ordures ménagères. Jetez-la dans une poubelle spéciale.
	Ne laissez pas décharger la batterie entièrement (à vide) - sa durée de vie est ainsi diminuée et il n'est pas possible d'appliquer la garantie.

La batterie ne peut pas être utilisée par les personnes (y compris les enfants) présentant un handicap physique, sensoriel ou mental, ou disposant de peu d'expérience et de connaissances, sauf si celles-ci sont sous la surveillance d'une personne responsable de leur sécurité ou si cette dernière leur a donné des instructions pour l'utilisation de la batterie.

Ne laissez pas les enfants jouer avec la batterie.

N'ouvrez ou ne démontez jamais la batterie.

Ne court-circuitez pas la batterie.

Ne modifiez pas ou ne manipulez pas la batterie, les contacts et les ports de charge du vélo électrique.

Protégez la protection contre les éclats et la membrane d'égalisation de pression.

Observez les conditions ambiantes.

Évitez l'exposition du vélo électrique aux grandes variations de température.

Protégez la batterie contre les températures de plus de 80 °C, la lumière du soleil permanente et le feu. Les températures trop élevées peuvent entraîner une fuite de liquide de la batterie et un endommagement du couvercle de la batterie. Évitez tout contact avec la liquide.

Essuyez l'électrolyte qui a fuit avec un chiffon absorbant. En cas d'une fuite importante du liquide, portez les vêtements de protection, le masque à gaz contre les gaz organiques, les lunettes de protection et les gants de protection.

N'utilisez pas la batterie avec un câble de connexion ou des contacts défectueux.

Retirez la batterie du vélo lorsqu'il n'est pas utilisé pour une période prolongée.

⚠ DANGER

MANIPULATION DE LA BATTERIE

Ne déformez pas, ne modifiez pas, ne démontez pas la batterie ou n'appliquez pas de soudure directement aux bornes de la batterie. Sinon, la batterie risque de présenter des fuites, de surchauffer, de craquer ou de s'enflammer.

Ne laissez pas la batterie à proximité des sources de chaleur comme des appareils de chauffage. Ne faites pas chauffer la batterie et ne la jetez pas dans le feu. Sinon, celle-ci risque de craquer ou de s'enflammer.

Ne soumettez pas la batterie à des chocs violents et ne la jetez pas. Sinon, celle-ci risque de surchauffer, de craquer ou de causer l'incendie.

Ne mettez pas la batterie dans l'eau douce ou dans l'eau de mer ou dans un liquide quelconque et ne mouillez pas ses bornes. Sinon, la batterie risque de surchauffer, de craquer ou de s'enflammer.

Vérifiez qu'il n'y a pas de l'eau cumulé dans le connecteur de la batterie avant la connexion de la batterie.

Utilisez la combinaison de la batterie et du chargeur recommandée par le producteur et suivez les conditions de chargement citées par le producteur. Sinon, la batterie risque de surchauffer, de craquer ou de s'enflammer.

Lors de l'utilisation incorrecte, la batterie lithium-ion risque de s'enflammer ou d'exploser. Veuillez respecter toutes les consignes de sécurité afin de minimiser les risques.

⚠ AVERTISSEMENT

Si du liquide fuyant de la batterie entre en contact avec vos yeux, rincez-les immédiatement avec de l'eau claire (eau du robinet) sans frotter et consultez immédiatement un médecin. Sinon, le liquide de la batterie risque de vous abîmer les yeux.

Ne rechargez pas la batterie dans des endroits où l'humidité est élevée ou à l'extérieur. Sinon, vous risquez de vous électrocuter.

Si la batterie n'est pas entièrement chargée après 6 heures de charge, débranchez-la immédiatement de la prise pour arrêter la charge et contactez le magasin où vous avez effectué votre achat. Sinon, la batterie risque de surchauffer, de craquer ou de s'enflammer.

N'utilisez pas la batterie si elle présente des signes d'éraflures ou si son extérieur est endommagée. Sinon, celle-ci risque de craquer, de surchauffer ou de présenter des problèmes de fonctionnement.

Les plages de température de fonctionnement de la batterie sont énoncées ci-dessous. N'utilisez pas la batterie à des températures qui ne sont pas comprises dans ces plages. Si la batterie est utilisée ou stockée à des températures qui se trouvent en dehors des plages prescrites, un incendie, des blessures ou des problèmes de fonctionnement risquent de se produire.

Ne laissez pas la batterie dans un endroit à la lumière directe du soleil, à l'intérieur d'un véhicule par

temps chaud ou dans tout autre endroit chaud. Sinon, la batterie risque de fuir.

⚠ AVERTISSEMENT

Si du liquide coule sur votre peau ou vos vêtements, nettoyez-les immédiatement avec de l'eau claire. Le liquide provenant d'une fuite peut abîmer votre peau.

STOCKAGE

Stockez la batterie dans un lieu sûr hors de portée des enfants et des animaux.

NORMES DE SÉCURITÉ

Ne stockez pas la batterie à proximité des objets chauds ou inflammables. Il existe le risque de l'explosion.

Ne stockez pas la batterie à proximité des équipements de chauffage et ne l'exposez pas à la lumière directe du soleil.

Stockez la batterie dans un endroit sec et à l'abri du feu ouvert et des aliments.

Si la batterie n'est pas utilisée, conservez-la hors des objets métaux. Ceux-ci pourraient shunter les contacts.

Stockez la batterie chargée à environ 50%. Vérifiez l'état de charge après trois mois et chargez à environ 50% si nécessaire.

Observez les conditions ambiantes.

Si vous ne rechargez pas la batterie, veillez à toujours fixer un couvercle sur la prise de charge du support de la batterie.

TRANSPORT

Lorsque vous transportez un vélo à assistance électrique dans une voiture, retirez la batterie du vélo

et placez celui-ci sur une surface stable dans la voiture.

LIVRAISON

La batterie est classifiée comme une marchandise dangereuse et ne peut être emballée et envoyée que par un personnel qualifié. Contactez le vendeur pour plus d'informations.

TRANSPORT ROUTIER

Les utilisateurs privés sont autorisés à transporter la batterie par la route sans limitations. Les utilisateurs commerciaux ou des tiers effectuant le transport sont tenus de respecter l'Accord européen relatif au transport international des marchandises dangereuses par route (ADR).

ÉLIMINATION

Ne jetez pas la batterie dans les ordures ménagères. Dans l'UE, les vieilles batteries nécessitent d'être recyclées d'une manière écologique. Déposez la batterie au vendeur ou au point de collecte local. Pour éviter les courts-circuits, déchargez complètement la batterie et couvrez les pôles du ruban adhésif.

Informations sur la mise au rebut pour les pays en dehors de l'Union européenne



Ce symbole est uniquement valide au sein de l'Union européenne. Suivez la réglementation locale en vigueur lorsque vous mettez les batteries usagées au rebut. En cas de doute, contactez le magasin où vous avez effectué votre achat ou un vendeur de vélos.

INFORMATIONS TECHNIQUES DES BATTERIES

Les vélos électriques KELLYS sont équipés des batteries Shimano ou des batteries Kellys Re-charge de BMZ.

Le mode d'emploi et les informations détaillées sur la batterie Shimano peuvent être trouvés au site Web si.shimano.com.

Shimano

Plage de température de fonctionnement pendant la décharge	-10 - 50 °C
Plage de température de fonctionnement pendant la charge	0 - 40 °C
Température de stockage recommandée	10 - 20 °C
Température de stockage (batterie)	-20 - 60 °C
Tension de charge	100 - 240 V AC
Temps de charge (à partir du niveau 0 %)	Selon les spécifications du vélo*
Type de batterie	Lithium-ion
Capacité nominale	Selon les spécifications du vélo*
Tension nominale	36 V DC (courant continu)
Type de moteur	Sans contact, courant continu

*La durée de charge et la capacité nominale sont différentes selon les spécifications individuelles des batteries et des chargeurs. Pour les informations sur votre système, reportez-vous au site Web si.shimano.com.

Batterie KELLYS RE-CHARGE V10/K1

Capacité (nominale)	22,8 Ah
Énergie	820 Wh
Tension nominale	36 V
Température pendant la recharge	0 - 45°C
Température pendant la décharge	-20 - 50°C
Température de stockage recommandée (température de stockage maximum)	10 - 25°C (-20 - 45°C)
Humidité de l'air durant le stockage	0 - 80%

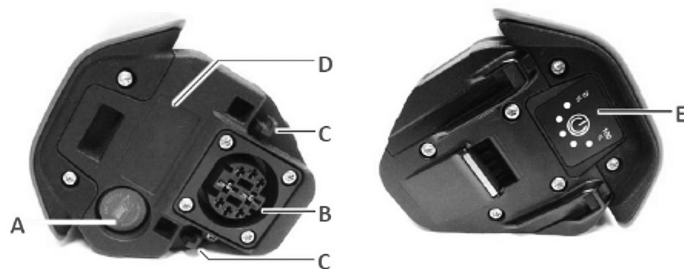

Description du produit:

- A** membrane d'égalisation de pression
- B** prise de connexion
- C** codage
- D** protection contre les éclats



E indicateur du niveau de charge de la batterie (bouton)

F étiquette de garantie

G étiquette de type

INDICATEUR DE L'ÉTAT DE CHARGE

En l'appuyant, l'état de charge est affiché. En utilisant la batterie à insérer, l'état ne peut être lu que sur le panneau de commande.



AFFICHAGE DE L'ÉTAT DE CHARGE

LED 1, 2, 3, 4, 5	État de charge
●●●●●	100% - 80%
●●●●○	79% - 60%
●●●○○	59% - 40%
●●○○○	39% - 20%
●○○○○	19% - 10%
*○○○○	9% - 0%

EXPLICATION DES SYMBOLES

Symbole	Signification
●	LED allumée
○	LED éteint
* *	LED clignote

AFFICHAGE DE L'ÉTAT LORS DE LA CHARGE

LED 1, 2, 3, 4, 5	État de recharge
*○○○○	0% - 19%
●*○○○	20% - 39%
●●*○○	40% - 59%
●●●*○	60% - 79%
●●●●*	80% - 99%
●●●●●	100%

ÉTIQUETAGE



Rechargeable Li-on Battery 10NR21/71-4

BMZ Batterie-Montage-Zentrum GmbH

Zsche Gaszav 1, D-63791 Karlsruhe

THE INNOVATION GROUP

Max. Charge Current: 10 A

Max. Charge Voltage: 42 V

Min. Discharge Voltage: 28 V

Nominal Voltage: 36 V

Nominal Energy: 725 Wh

Rated Capacity: 20.0 Ah

Article: 696326 / GB30-WB2 / 1234567890 / S/N: 123456 Made in Germany



USE THE BATTERY ONLY FOR THE PROVIDED PEDELEC. PROTECT BATTERY FROM OVERHEATING, DROPPED OR DAMAGED BATTERIES. MAY NOT CHARGED OR USED. CHARGE ONLY UNDER SUPERVISION AND DO NOT USE A CHARGING DEVICE OTHER THAN THE ONE MADE FOR USE WITH YOUR DEVICE. DO NOT DISASSEMBLE OR MODIFY THE BATTERY. DO NOT CONNECT (+) AND (-) POLES BY USING METALLIC OBJECTS. PROTECT THE BATTERY FROM WATER.

⚠ CAUTION! Ignoring the instructions may result in fire or explosion of the battery! Risk of fire and burns. Do not open, crush, heat above 80°C (176°F) or incinerate. Follow manufacturer's instructions. Charge: 0 to 45°C. Discharge: -20 to +55°C.

La garantie n'est pas valide si l'étiquette est endommagée ou manquante.

Explication des symboles

Symbole	Signification
	Symbole d'avertissement général
	Ne pas jeter au feu
	Ne pas plonger dans des liquides
	Ne pas charger des batteries défectueuses
	Suivre les instructions
	Symbole de batterie lithium-ion (contient des matériaux recyclables)
	Conforme aux directives européennes pertinentes
	Ne pas jeter aux ordures ménagères

INSTALLATION DE LA BATTERIE**1. Verrouiller la serrure****2. Insérez la prise de la batterie dans le connecteur du support.****3. Fermer la batterie en daquant dans la serrure.****4. Retirer la clé****5. Vérifier si la batterie est bien verrouillée sur place****⚠ AVERTISSEMENT**

Ne laissez pas la clé dans la serrure après le verrouillage. Elle risque de la perte ou d'endommagement. Ne tournez pas les manivelles lorsque la clé est insérée dans la serrure. La manivelle et la clé risquent d'être endommagées par la rencontre.

RETRAIT DE LA BATTERIE**1. Déverrouiller la serrure****2. Soulever la batterie de l'échancrure et retirer-la vers l'arrière.**

Si la batterie de votre vélo est amovible en la tirant hors du tube inférieur du cadre, procédez comme suit:

1. Dévissez la vis de fixation de la batterie**2. Retirez la batterie**



DYSFONCTIONNEMENTS ET ERREURS DE LA BATTERIE

Erreur: Toutes DEL clignotent et le code de l'erreur s'affiche

Solution: La batterie endommagée. Contactez votre vendeur spécialisé.

Erreur: Une DEL clignote

Solution: Chargez la batterie.

Erreur: La batterie ne fonctionne pas.

Solution:

Activez à l'aide du bouton.

La batterie est trop froide: mettez-la à l'endroit avec la température de chambre.

La batterie est trop chaude: laissez-la refroidir.

La batterie est entièrement déchargée à cause du stockage inapproprié. Consultez le vendeur.

Erreur: L'autonomie est trop courte.

Solution:

La basse température ambiante: L'autonomie diminuée est normale par temps froid.

La perte de la capacité provoquée par le stockage inapproprié ou du vieillissement naturel: changez la batterie.

Si aucune solution applicable n'est pas mentionnée, contactez le vendeur.

INFORMATIONS D'URGENCE

PREMIERS SECOURS

Endommagement mécanique, thermique ou électrique peut provoquer une fuite des produits chimiques et des gaz toxiques. Les symptômes clairement causés par l'inhalation ou par l'ingestion de résidus de combustion ou par le contact avec les yeux ou la peau nécessitent une attention médicale.

APRÈS L'INHALATION

Aérez aussitôt ou prenez de l'air frais. En cas d'inhalation massive, consultez immédiatement un médecin.

APRÈS LE CONTACT AVEC LA PEAU

Lavez la peau abondamment avec de l'eau et du savon.

APRÈS LE CONTACT AVEC LES YEUX

Le contact peut provoquer l'irritation des yeux. Lavez les yeux immédiatement et abondamment avec

de l'eau pendant 15 minutes et ensuite consultez un médecin.

APRÈS L'INGESTION

En cas de l'ingestion du contenu de la batterie ouverte ne donnez rien dans la bouche si la personne s'évanouit rapidement, est inconsciente ou a des convulsions. Rincer la bouche de l'eau. Ne provoquez pas les vomissements. En cas de vomissement spontané, faites pencher la personne vers l'avant pour éviter le risque de l'étouffement. Rincez de nouveau la bouche de l'eau. Consultez immédiatement un médecin.

MESURES DE LUTTE CONTRE L'INCENDIE

⚠ DANGER

- Les gaz de combustion peuvent endommager la santé. L'eau d'extinction peut réagir pour produire un gaz très toxique.
- Évitez absolument l'inhalation des gaz.
- Restez de la côté du feu d'où vient le vent. Si ce n'est pas possible, utilisez un appareil respiratoire autonome et portez le vêtement de protection convenable.

1. Avertissez les pompiers et annoncez un incendie de lithium.
2. Évacuez toutes les personnes du lieu de l'incendie.
3. Pour éteindre l'incendie, utilisez les produits chimiques secs, CO₂, l'arrosage de l'eau ou la mousse conventionnelle.

INFORMATIONS DE SÉCURITÉ ET INSTRUCTIONS CONCERNANT LE CHARGEUR DE LA BATTERIE

⚠ DANGER

Ne laissez pas le chargeur dans un endroit humide et ne l'utilisez pas s'il est mouillé. Ne le touchez ou prenez pas avec les mains mouillées. Sinon, vous risquez d'être électrocuté ou de causer des problèmes de fonctionnement.

Lors de l'utilisation du chargeur, ne le couvrez pas d'un tissu. Sinon, le cumul du chaud entraînant la surchauffe, la déformation de la boîte ou l'incendie peut se produire.

Ne démontez pas et ne modifiez pas le chargeur. Sinon, vous risquez de vous électrocuter ou blesser.

Utilisez le chargeur avec la tension d'alimentation recommandée. Si la tension d'alimentation diffère de la tension recommandée, cela peut provoquer l'incendie, l'explosion, la fumée, la surchauffe, le choc électrique ou les brûlures.

Pour recharger, utilisez la combinaison de la batterie et du chargeur indiquée et respectez les conditions de charge indiquées. Sinon, la batterie risque de surchauffer, de craquer ou de s'enflammer.

⚠ AVERTISSEMENT

Vérifiez périodiquement le chargeur de la batterie et l'adaptateur, tout particulièrement le cordon, la fiche et l'enveloppe pour être sûr qu'ils ne sont pas endommagés. Si le chargeur ou l'adaptateur sont endommagés, ne les utilisez pas tant qu'ils ne sont pas réparés ou remplacés.

Cet appareil (le chargeur) n'est pas conçu pour être utilisé par des personnes (y compris les enfants) présentant un handicap physique, sensoriel ou mental, ou disposant de peu d'expérience et de connaissances, sauf si celles-ci sont sous la surveillance d'une personne responsable de leur sécurité ou si cette dernière leur a donné des instructions concernant l'utilisation de l'appareil en question.

Ne laissez pas les enfants jouer à proximité du produit.

Lorsque vous chargez la batterie et qu'elle est montée sur le vélo, tenez compte des points suivants:

- Lors de la charge, assurez-vous qu'il n'y a pas d'eau sur la prise de charge du support de la batterie ou sur la fiche de charge.
- Assurez-vous que la batterie est verrouillée dans le support de la batterie avant de procéder à la charge.
- Ne retirez pas la batterie du support de la batterie lors de la charge.
- Ne roulez pas avec le chargeur branché.

⚠ AVERTISSEMENT

Lorsque vous branchez ou débranchez à la prise électrique, veillez à toujours tenir le câble par la fiche. Sinon, vous risquez un choc électrique ou un incendie. S'il sort une fumée âcre de la prise ou si la prise

se chauffe, cessez d'utiliser l'appareil et contactez le vendeur.

Lors d'un orage avec des foudres ne touchez pas des pièces en métal du chargeur ou de l'adaptateur du courant alternatif. En cas de foudre vous risquez de vous électrocuter.

Ne surchargez pas la prise électrique par des appareils au-dessus de sa capacité nominale et n'utilisez qu'une prise de courant pour la tension 100 – 230 V CA. En cas de la surcharge de la prise par le branchement d'un grand nombre des appareils à l'aide des adaptateurs, celle-ci risque de se surchauffer et puis s'enflammer.

N'abîmez ni le cordon d'alimentation ni la fiche. (n'abîmez pas, ne modifiez pas, ne laissez pas près des objets chauds, ne pliez pas, ne roulez pas, ne tirez pas, ne posez pas des objets lourds sur la partie supérieure, ne nouez pas fermement). En l'utilisant dans un état endommagé, un choc électrique, un incendie ou un court-circuit peuvent se produire.

N'utilisez pas le chargeur avec des transformateurs électriques disponibles aux magasins conçus pour être utilisés en étranger car ils peuvent endommager le chargeur. Branchez la fiche d'alimentation toujours à fond. Sinon, l'incendie peut se produire.

N'insérez pas la fiche et ne l'enlevez pas lorsqu'elle est mouillée. Sinon, vous risquez de vous électrocuter. Si de l'eau sort de la fiche, séchez-la minutieusement avant de l'insérer. Ne rechargez pas la batterie dans des endroits où l'humidité est élevée ou à l'extérieur. Sinon, vous risquez de vous électrocuter.





⚠ AVERTISSEMENT

Retirez la fiche de la prise électrique et la fiche de charge de la batterie avant de nettoyer le chargeur.

Lors d'une recharge, ne laissez pas le chargeur de la batterie de toucher longuement votre peau en un seul endroit. Sinon, vous risquez les brûlures car la température du chargeur de la batterie peut s'élever à 40-70 °C lors d'une recharge.

Lisez toutes les instructions et les plaques signalétiques du chargeur de la batterie, des batteries et du produit utilisant la batterie avant l'utilisation du chargeur de la batterie.

**Informations sur le chargeur:**

	Pour utiliser uniquement à l'intérieur.
	Ne jetez pas le chargeur avec les ordures ménagères. Jetez-le dans une poubelle spéciale.
	Risque de blessure par le courant électrique - ne démontez pas le chargeur.
	Isolation double.

▲ NOTE

La batterie peut être rechargée dans la plage de température recommandée par le producteur de batteries et de chargeurs dans ce mode d'emploi ou dans le mode d'emploi mis séparément. Hors de cette plage, le chargeur ne fonctionnera pas et indiquera une erreur. (témoin DEL sur le chargeur clignote.)

N'utilisez pas à l'extérieur ou à des endroits à l'humidité élevée.
Pour la protéger de la pluie ou du vent, chargez la batterie à l'intérieur.

Ne placez pas le chargeur de la batterie sur un endroit poussiéreux lors de son utilisation.
En utilisant le chargeur de la batterie, placez celui-ci sur une surface nette stable, par exemple sur une table ou sur le sol.

Ne posez aucun objet sur le chargeur de la batterie ou sur ses câbles. Ne le couvrez pas.
Ne nouez pas les câbles.

En portant le chargeur, ne le prenez pas par les câbles.
Ne tendez pas excessivement les câbles ou les fiches de charge.

Ne lavez pas et n'essuyez pas le chargeur de la batterie avec les détergents.
Ne laissez pas les enfants jouer à proximité du produit.

Lorsque vous chargez la batterie alors que celle-ci se trouve sur le vélo, faites attention à ne pas trébucher sur le câble du chargeur. Sinon, vous risquez des blessures ou le vélo risque de se renverser et d'être endommagé.

Après la recharge n'oubliez pas de fermer la fermeture du port de charge. Si des matériaux étrangers comme une saleté ou une poussière s'attachent sur le port de charge, la fiche de charge risque de ne pas rentrer dans le port de charge.

CHARGE DE LA BATTERIE

La charge peut être effectuée à tout moment quelle que soit la charge restante. La batterie n'est pas complètement chargée lorsque vous effectuez votre achat. Avant d'utiliser votre vélo, veillez à charger complètement la batterie.

Si la batterie est entièrement déchargée, rechargez-la le plus tôt possible. Si vous laissez la batterie déchargée, elle se détériorera et ne sera pas utilisable.

Si vous ne souhaitez pas utiliser votre vélo pendant un long moment, stockez-le en veillant à ce que la capacité de batterie restante soit d'environ 70 %. Veillez également à ne pas laisser la batterie se décharger entièrement en la rechargeant tous les 6 mois.

N'utilisez pas la batterie dans les conditions hors de la plage de la température de fonctionnement ordinaire, sinon la batterie risque de ne pas fonctionner ou de diminuer sa puissance.

Si la température de la batterie est haute, la recharge sera longue.
Ne chargez la batterie qu'à l'aide du chargeur original. La batterie peut être chargée installée sur le vélo ou pas.

Lorsque vous chargez la batterie seule:

1. Branchez l'adaptateur à la fiche de charge.
2. Branchez la fiche d'alimentation du chargeur à la prise.
3. Branchez l'adaptateur dans le port de charge.
 - Placez le chargeur de la batterie sur une surface plate et stable comme le sol avant de procéder à la charge.
 - Lorsque vous insérez l'adaptateur dans le port de charge, insérez-le de sorte que la fiche de charge soit orientée vers le bas, vers l'adaptateur. La fiche de charge ne peut pas être insérée dans l'adaptateur vers le haut.

La charge de la batterie lorsque celle-ci est installée sur le vélo:

1. Branchez la fiche du chargeur dans la source d'alimentation.
 2. Insérez la fiche de charge dans le port de charge sur le support de la batterie.
- Stabilisez le vélo pour garantir qu'il ne tombe pas pendant la charge.

ÉTIQUETTE

Certaines des informations importantes mentionnées dans ce mode d'emploi sont également indiquées sur l'étiquette du chargeur de la batterie.



⚠ AVERTISSEMENT

Les chargeurs différents sont utilisés pour les batteries Shimano et Kellys re-charge. Ils se différencient par l'indication lumineuse du chargement, de la charge et des erreurs.

Pour les informations sur les chargeurs du système Shimano reportez-vous au site [Web si.shimano](http://Web.si.shimano). Cherchez selon la combinaison du type du chargeur et de la batterie utilisée sur votre vélo électrique.

Le chargeur pour les batteries Shimano

Lorsque la charge commence, le témoin **DEL** du chargeur s'allume.

 Allumé	Charge en cours (1 heure après la fin de la charge)
 Clignote	Erreur de charge
 Éteint	Batterie débranchée (1 heure au moins après la fin de la charge)

Le chargeur pour les batteries Kellys re-charge

État	Indicateur LED			
	LED rouge		LED vert	
Inactif	Éteint	●	Clignotant lentement	★
Avant charge	Éteint	●	Clignotant	★
Mise en charge	Éteint	●	Clignotant	★
Recharge complète	Éteint	●	Allumé (2 secondes)	○
Erreur de charge	Clignotant	★	Éteint	●

Afin de vérifier le bon fonctionnement du chargeur, branchez-le sur le secteur. Témoin vert DEL commence à clignoter lentement (le chargeur est branché mais ne recharge pas l'appareil). Branchez le chargeur sur la batterie. Témoin vert DEL continuera à clignoter lentement (la batterie est rechargée). Si la tension dans la batterie est inférieure à 25 V, le chargeur commence à précharger à 500 mA. Si la tension de 25 V n'est pas achevée dans 30 minutes, le chargeur cesse de charger automatiquement. Dans ce cas-là, contacter le magasin où vous avez effectué votre achat. Lorsque la batterie est complètement chargée, le chargeur est automatiquement désactivé. Témoin vert LED reste continuellement allumé pendant un court instant.

SYSTÈME SHIMANO

Si votre vélo utilise le système Shimano, vérifiez-le en respectant ces informations ou les informations du site [Web si.shimano](http://Web.si.shimano):

FONCTIONS DE L'ÉCRAN/ DE LA COMMANDE:

L'affichage de l'écran de départ Affiche l'état du vélo à l'assistance électrique et les données relatives à la promenade. Le nombre des vitesses et le mode de changement de vitesse s'affichent uniquement lorsque vous utilisez le système ce changement de vitesse électronique.

Écran Shimano

A	Indicateur de niveau de charge de la batterie
B	Icône Bluetooth LE Il s'affiche lorsqu'un appareil externe est connecté via Bluetooth
C	Avis d'entretien Indique qu'une maintenance est nécessaire. Si cette icône s'affiche, veuillez contacter le point d'achat.
D	Changement de vitesse automatique/manuel [A][Auto] : s'affiche pour le changement de vitesse automatique, [M][Manual] : s'affiche pour le changement de vitesse manuel
E	Affichage de la position du pédalier Affiche la position du pédalier actuel
F	Mode d'assistance actuel Les modes d'assistance à sélectionner varient en fonction du système de vélo.
G	Affichage des données de conduite Affiche les données de conduite, par ex. la vitesse actuelle. Les données de conduite pouvant être affichées varient en fonction du système de vélo.
H	Vitesse actuelle Affiche la vitesse actuelle
I	Affichage du changement de vitesse automatique Apparaît pour le changement de vitesse automatique
J	Affichage du mode CONFIGURATION
K	Indicateur de niveau d'assistance Affiche le mode d'assistance actuel. Plus la longueur de l'indicateur de niveau affiché est grande, plus l'assistance fournie par le mode est forte.
L	Mode d'assistance à la marche Cette icône apparaît lors du passage en mode d'assistance à la marche
M	Heure actuelle
N	Icône lumière Signale l'allumage de la lumière connectée à l'unité d'entraînement

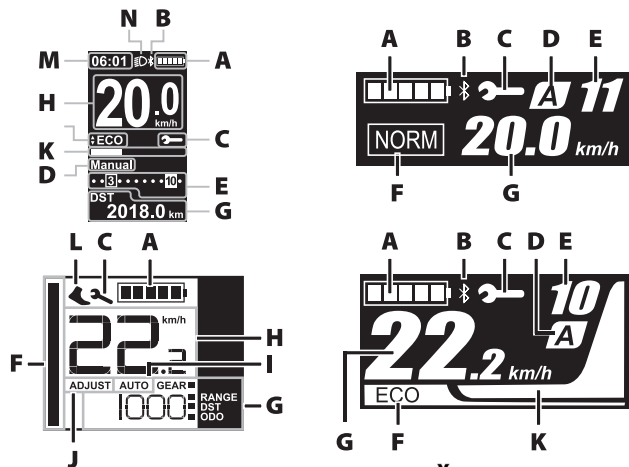
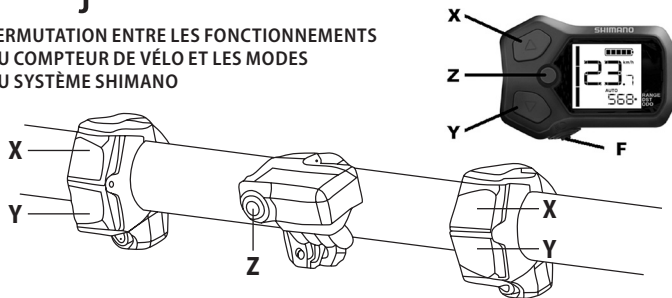
**PERMUTATION ENTRE LES FONCTIONNEMENTS
 DU COMPTEUR DE VÉLO ET LES MODES
 DU SYSTÈME SHIMANO**

Pour les fonctionnements de l'écran du compteur et pour la permutation des modes, utilisez les boutons sur le commutateur d'assistance situé à gauche de guidons.

Commande Shimano

Commutateur gauche (par défaut: pour assistance)		Commutateur droit (par défaut: pour changement de vitesse électronique)	
X	Pendant la conduite: augmente l'assistance Pendant la configuration: déplace le curseur du menu de configuration, modifie les paramètres, etc.	X	Pendant la conduite: change de vitesse pour augmenter la résistance de la pédale
Y	Pendant la conduite: réduit l'assistance Pendant la configuration: déplace le curseur du menu de configuration, modifie les paramètres, etc.	Y	Pendant la conduite: change de vitesse pour réduire la résistance de la pédale

Compteur de vélo



Ordinateur de bord	
Z	Bouton de fonction. Pendant la conduite: modifie l'affichage des données de conduite sur l'ordinateur de bord Pendant la configuration: bascule entre les écrans et confirme les paramètres
F	Allumer / éteindre la lumière

ACTIVATION DU SYSTÈME:

En appuyant sur le bouton **ACT/DESACT** sur l'écran ou sur le cadre vous activez ou désactivez le système ou activez l'assistance ou les indicateurs divers sont affichés. Le niveau de charge de la batterie, etc. s'affiche. L'assistance démarrera aussitôt que vous commencez à pédaler.

Si le système est activé et vous voulez le désactiver, appuyez sur le bouton **ACT/DESACT** sur l'écran ou sur l'unité de commande et maintenez-le enfoncé pendant un court instant.

MODE D'ASSISTANCE

HIGH (BOOST)	NORMAL (TRAIL)	ECO
		
Utilisez ce mode lorsqu'une assistance puissante est requise, comme lorsque vous grimpez des pentes raides.	Utilisez ce mode lorsqu'une assistance temporaire est nécessaire, comme lorsque vous voulez profiter d'une promenade confortable sur une pente douce ou une surface plane.	Utilisez ce mode lorsque vous voulez profiter d'une longue distance sur une surface plane. Lorsque le pédalage n'est pas très fort, l'assistance est réduite et votre consommation d'énergie est moindre.
Lorsque le niveau de la batterie diminue, le niveau d'assistance est réduit afin d'augmenter l'autonomie.		
OFF		
Ce mode ne fournit aucune assistance électrique lorsque le vélo est sous tension. Étant donné qu'aucune consommation électrique n'est associée à l'assistance électrique, ce mode permet de réduire la consommation de la batterie lorsque le niveau de la batterie diminue.		
WALK		
Ce mode est tout particulièrement utile lorsque vous poussez votre vélo et que celui-ci est lourdement chargé ou lorsque vous poussez votre vélo en sortant d'un sous-sol.		

⚠ AVERTISSEMENT

L'autonomie ne représente que la distance approximative et ne correspond pas nécessairement à la distance réelle que vous pouvez encore parcourir.

MODIFICATION DE L'AFFICHAGE DU MODE D'ASSISTANCE

Affiche le mode d'assistance actuel. Appuyez sur le bouton **Y** (mode d'assistance Y) ou **X** (mode d'assistance X) sur le commutateur d'assistance pour changer le mode d'assistance.

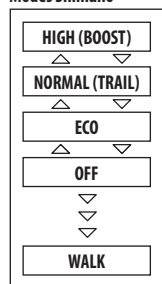
Modes Shimano

MODE D'ASSISTANCE WALK (MARCHE)

1. Appuyez sur le bouton de diminution du niveau d'assistance (ci-après « **DOWN** ») pour passer en mode d'assistance « **OFF** » (désactivé).
2. Appuyez une fois de plus sur **DOWN** pendant 2 secondes jusqu'à ce que « **WALK** » (mode d'assistance à la marche) s'affiche.
3. Appuyez sur **DOWN** et maintenez la touche enfoncée pour lancer le mode d'assistance à la marche.

Lorsque « **WALK** » (Marche) s'affiche, appuyez sur la touche **DOWN** du commutateur d'assistance et maintenez-la enfoncée pour lancer la mode d'assistance à la marche. Relâchez la touche **DOWN** pour

arrêter la fonction d'assistance à la marche ou appuyez sur le bouton d'augmentation du niveau d'assistance pour arrêter la fonction d'assistance à la marche.

Si la touche **DOWN** n'est pas utilisée pendant plus d'une minute, le mode passe sur **OFF** (désact.). Si le vélo ne bouge pas après l'activation de la fonction d'assistance à la marche, la fonction s'arrête automatiquement. Pour redémarrer la fonction d'assistance à la marche, relâchez le commutateur d'assistance et appuyez à nouveau sur la touche **DOWN** tout en la maintenant enfoncée. La fonction d'assistance à la marche fonctionne jusqu'à une vitesse de 6 km/h au maximum. Le niveau d'assistance et la vitesse varient en fonction de la vitesse engagée.

SYSTÈME PANASONIC GX ULTIMATE

Si votre vélo électrique utilise le système PANASONIC E-bike, vérifiez-le en respectant les informations suivantes:

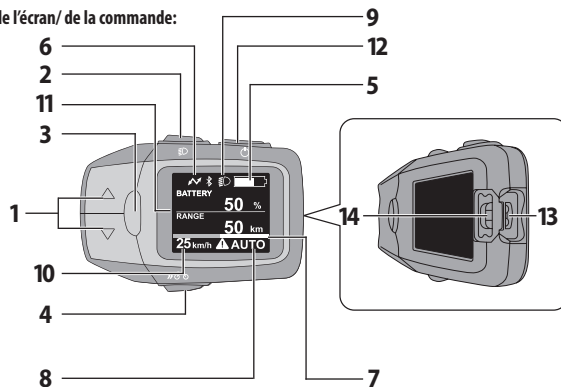
Fonctions de l'écran/ de la commande:

1. Bouton de sélection du niveau d'assistance (▲/▼) pour la sélection du niveau d'assistance [**HIGH**]-élevée, [**STD**]-normale, [**ECO**]-économique, [**OFF**]-système d'assistance désactivé, [**AUTO**]-mode automatique

2. Bouton du mode nuit
Allume le rétroéclairage de l'écran latéral. Il sert aussi à allumer le feu avant et arrière.
3. Bouton d'information
Change des données affichées (par exemple distance parcourue)
4. Bouton portant le symbole de vélo (assistance à la marche)
active le mode d'assistance à la marche. La fonction d'assistance à la marche aide à pousser le vélo lourdement chargé jusqu'à une vitesse de 6km/h maximum.
5. Affichage du niveau de la charge de la batterie
Affichage graphique du niveau de la charge restante de la batterie.
6. Indication de l'état de connexion USB
S'affiche lors de la connexion d'un dispositif externe (par exemple le portable)
7. Indicateur du niveau de l'aide
Le niveau de la puissance par laquelle le système aide au cycliste, sous forme d'un graphe.
8. Indicateur textuel
Affiche le niveau d'assistance
9. Indicateur du mode nuit
S'allume lorsque le mode nuit est activé
10. Indicateur de la vitesse momentanée
11. Affichage des données de promenade
12. Bouton de l'activation du système
13. Prise USB
Peut être utilisée pour la charge d'un dispositif externe (le portable, l'éclairage de vélo avec la batterie rechargeable)
14. Bouchon caoutchouc pour la protection de la prise USB

ACTIVATION DU SYSTÈME DU VÉLO ÉLECTRIQUE

Le système est activé en appuyant sur le bouton d'alimentation sur l'écran latéral. Le système est au mode **OFF** lors de l'activation.

⚠ ATTENTION

Ne placez pas les pieds sur les pédales avant que vous appuyez sur le bouton. Si vous pédalez lors de l'activation, cela peut entraîner une erreur du capteur de couple ou une assistance diminuée. N'appuyez sur aucun autre bouton lors de l'activation. Cela pourrait entraîner l'affichage d'un

message d'erreur. Dans ce cas là, appuyez une fois de plus le bouton d'alimentation.

⚠ AVERTISSEMENT

N'activez/désactivez pas le système lors que vous roulez. Si vous n'avez pas besoin d'assistance, sélectionnez le niveau **OFF/NO ASSISTANCE** en appuyant sur les boutons pour sélectionner le mode d'assistance.

L'assistance électrique ne fonctionne pas dans les cas suivants:





- si vous cessez de pédaler
- lorsque la vitesse est égale à 25km/h (l'assistance redémarre lorsque la vitesse diminue au-dessous de ce niveau)
- lorsque la batterie est en état de « déchargée »
- si vous sélectionnez le mode **OFF/NO ASSISTANCE**

DÉSACTIVATION DU SYSTÈME DU VÉLO ÉLECTRIQUE

Le système est désactivé lorsque vous appuyez sur le bouton d'alimentation ou automatiquement après environ dix minutes d'inactivité pour économiser de l'énergie.

AFFICHAGE DU NIVEAU DE LA CHARGE DE LA BATTERIE

L'énergie restante dans la batterie est affichée de deux façons:

	Complètement chargée. Énergie restante 91% - 100%.
	Énergie en baisse.
	Niveau de charge à 11% - 20%. Notification sur la nécessité de recharger la batterie.
	Niveau de charge à 0% - 10%
	Batterie complètement épuisée. Vous pouvez continuer à rouler sans assistance électrique, mais rechargez la batterie dès que possible pour ne pas l'endommager.



- affichage graphique permanent dans le coin supérieur droit de l'écran (la diminution de la charge est affichée par 10%)
- en appuyant sur le bouton « informations » vous passez à l'affichage numérique de la charge restante (la diminution de la charge est affichée par 1%)

BOUTONS DE SÉLECTION DU NIVEAU D'ASSISTANCE

Sélectionnez le niveau d'assistance souhaité à l'aide des boutons ▲/▼. Vous pouvez choisir parmi 5 niveaux d'assistance pendant la conduite:

[HIGH]: sur les routes droites et lorsque vous grimpez des pentes avec une charge lourde. Il s'agit du mode d'assistance le plus puissant mais la consommation de l'énergie est la plus haute.

[AUTO]: mode où le système choisit automatiquement parmi cinq niveaux d'assistance en fonction de l'état et du profil de la route. En comparaison avec le mode **[HIGH]** il économise de l'énergie.

[STD]: mode normal pour la conduite sur les routes droites et les pentes sans une charge lourde. Offre la puissance et la consommation de l'énergie équilibrées.

[ECO]: surtout pour la conduite sur les routes droites et les pentes douces. Offre la plus grande autonomie mais la puissance diminuée.

[OFF]: pour la conduite en descente. L'assistance est désactivée et l'énergie de la batterie est utilisée uniquement par l'éclairage (si le vélo électrique en est équipé)

Le bouton de l'assistance à la marche

L'assistance à la marche est utile lorsque vous poussez votre vélo. Appuyez sur le bouton de l'assistance à la marche et maintenez-le pour l'activer. Ce mode est utile lors d'une vitesse inférieure à 6 kmh.

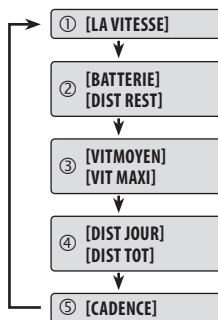

BOUTONS D'INFORMATION

Sert à l'affichage des informations sur la promenade et sur l'état du système sur l'affichage principal.

[LA VITESSE]: affiche la vitesse momentané

[BATTERIE]: affiche le niveau restant de la charge exprimé en pourcentage

[DIST REST]: affiche l'autonomie approximative avec l'assistance
[VITMOYEN]: affiche la vitesse moyenne calculée à partir de la distance parcourue

[VIT MAXI]: affiche la vitesse maximale

[DIST JOUR]: affiche la distance parcourue depuis la remise à zéro dernière

[DIST TOT]: affiche la distance cumulée

[CADENCE]: affiche le nombre de tours de manivelle lors de la conduite

Pour remettre les valeurs de **[TRIP]**, **[AVG]** et **[MAX]** à zéro, appuyez et maintenez le bouton d'information jusqu'à ce que la valeur 0 est affichée. Il n'est pas possible de réinitialiser ces valeurs séparément.

PARAMÈTRES FONDAMENTAUX DU SYSTÈME

Dans cette partie, vous pouvez changer la langue du système, la luminosité de l'écran et les paramètres du vélo et réinitialiser le système du vélo électrique aux paramètres d'usine.

Sélectionnez l'affichage des paramètres en appuyant simultanément sur le bouton ▼ et le bouton d'information et en les maintenant jusqu'à ce que l'écran des paramètres s'affiche (environ 3 secondes).

Pour revenir à l'écran principal appuyez sur le bouton du mode nuit.

- **[DISPLAY]**
 - **[BRIGHTNESS]**

Vous pouvez choisir parmi 10 niveaux de la luminosité de l'écran. Il est possible de choisir les niveaux différents pour le mode jour et le mode nuit. Le réglage de la luminosité du mode de nuit est

accessible après que vous activez le mode nuit par le bouton.

- o **[LANGUAGE]**

Vous pouvez choisir parmi les langues du système suivantes: l'anglais, l'allemand, le néerlandais, le français, l'italien, l'espagnol, le danois, le slovaque, le polonais, le tchèque.

- **[BIKE]**

- o **[UNIT]**

Sert à sélectionner l'unité de la vitesse: kilomètres par heure ou miles par heure.

- o **[WHEEL]**

Réglage de la circonférence de la roue. Le réglage correct de ce valeur est nécessaire pour le bon fonctionnement du capteur des tours et la mesure exacte de la vitesse et de la distance. Vous pouvez la régler dans la plage de 1000 à 2499. Cette dimension dépend de la taille de la roue mais aussi de l'épaisseur du pneu, il est donc important de régler ces paramètres chaque fois que vous changez les pneus du vélo électrique qui ne correspondent pas à la spécification originale.

- o **[ODO]**

Il est possible de changer la valeur de la distance cumulée. En appuyant sur les boutons du niveau d'assistance sélectionnez la valeur de position des dizaines de mille et confirmez la valeur sélectionnée par le boutons d'information. Suit la possibilité de changer la valeur de position des milliers. Le procédé continue jusqu'à la position des unités.

- **[BLUETOOTH]**

Type: Bluetooth version 5.0

- o **CPP**

- o **NAVIGATION**

Si un appareil compatible avec la fonction Bluetooth est connecté à l'écran et la fonction de la navigation est supportée, activez-la en sélectionnant la possibilité [ON] et elle sera affichée sur l'écran principal.

- o **KOMOOT**

CONNEXION AVEC KOMOOT

Le système du vélo électrique peut être connecté sans fil à un appareil ayant la fonction de Bluetooth (p.ex. smartphone).

L'application mobile Komoot vous permet de créer des itinéraires et de planifier votre voyage et ensuite d'afficher cet itinéraire sous forme de flèches de navigation sur l'écran du vélo électrique.

Vous n'avez donc pas besoin d'installer un support supplémentaire pour le smartphone et en plus, la manière concise de l'affichage de l'itinéraire ne fixe pas votre attention et vous pouvez donc vous concentrer pleinement sur les environs et la circulation.

Connexion du smartphone au compteur de vélo:

PRÉPARATION DE VOTRE SMARTPHONE:

Installez l'application suivante de Obchod Play (Android) ou App Store (IOS):

Komoot: Route Planner & GPS.

QR Komoot Google play



QR Komoot App Store



Ouvrez l'application. Lisez les conditions d'utilisation et puis choisissez entre la possibilité de les accepter ou de les refuser. Si vous refusez, la connexion avec votre vélo ne sera pas possible.

Choisissez l'icône avec le nom « Profile » dans la partie inférieure de l'écran. Lorsque les données de votre profil s'affichent, sélectionnez « Paramètres ». Dans la section « Connexions » choisissez la possibilité « Bluetooth Connect ».

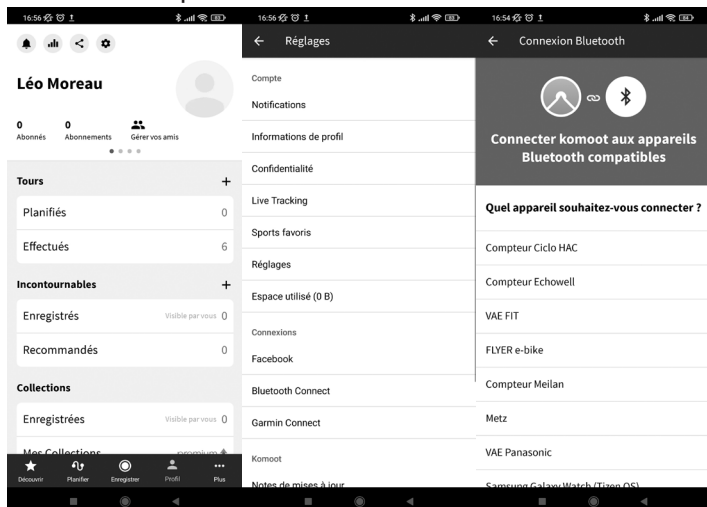
Paramètres Komoot smartphone

PRÉPARATION DU COMPTEUR DE VÉLO

Démarrez le compteur de vélo. Depuis l'écran principal passez à l'écran de paramètres où vous trouverez la possibilité « Bluetooth ». Quatre possibilités s'afficheront :

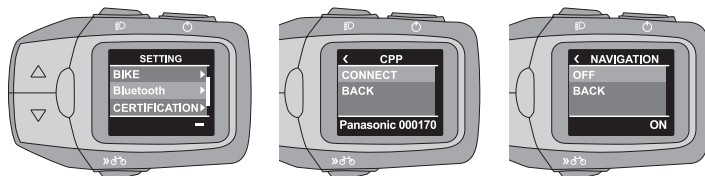
- **CPP** - lorsque vous sélectionnez cette possibilité, vous pourrez choisir entre CONNECT et BACK (CPP est désactivé). Si cela est affiché sur l'écran, vous pouvez choisir BACK pour revenir au paramètres Bluetooth.
- **NAVIGATION** - les possibilités suivantes s'affichent sur l'écran: OFF et BACK (navigation est activée).

Komoot

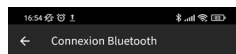
Dans l'application Komoot, dans la section « My devices », choisissez l'appareil nommé Panasonic et 6 nombres. Après que vous l'avez cliqué, l'appairage des appareils commence. Sélectionnez « Panasonic e-bike ». Votre appareil commence à chercher un appareil disponible.



VAE Panasonic

Ouvrez komoot sur votre VAE Panasonic. Sélectionnez "Connecter à un nouveau téléphone" et "Connecter". Une fois connecté, les instructions de navigation komoot apparaissent à l'écran en cours de route.

- Recherche de réseaux...

Appairage de smartphone

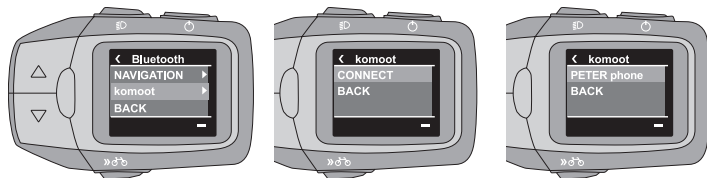
Après que vous avez cliqué sur « CONNECT », le compteur de vélo commence à chercher votre appareil. Lorsque le nom de votre appareil s'affiche sur l'écran, cliquez sur celui-ci à l'aide d'un bouton d'information.

Appairage du compteur de vélo

Une fois que la connexion est réussie, le message « PAIRING SUCCESSFUL » apparaîtra sur l'écran du compteur de vélo. Sinon, le message « PAIRING FAILED » apparaîtra.

Appairage réussi

Dans l'application, revenez dans la section « Plan ». En choisissant le point de départ « A » et la destination « B » vous définissez votre itinéraire. Sélectionnez votre position actuelle « current location » pour le point de départ.

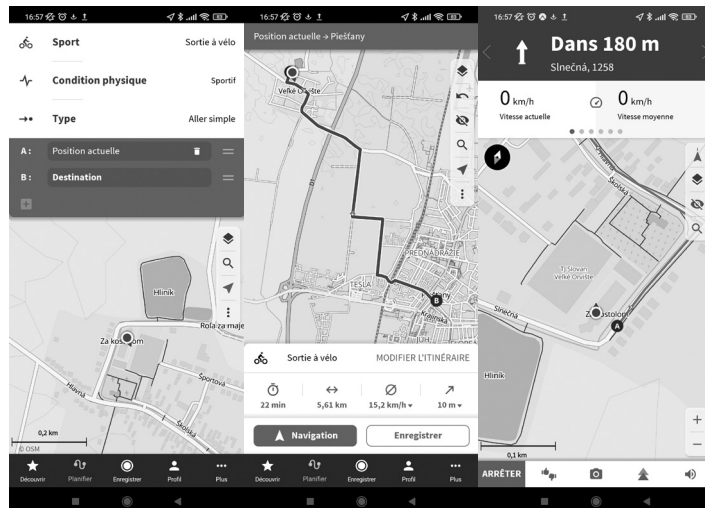
Paramètres de l'itinéraire

Revenez à l'écran principal du compteur de vélo (par le bouton du mode nuit). Sélectionnez le panneau de navigation en appuyant sur le bouton d'information. Ce panneau s'est ajouté entre les panneaux « CADENCE » et « SPEED »

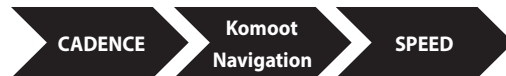
Komoot Navigation

Affichage de la navigation

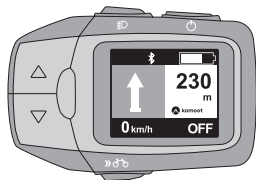

CONNEXION À L'APPLICATION STRAVA

Application STRAVA : Run, Ride, Hike est un des réseaux sociaux plus grands qui sert à enregistrer et à partager des activités sportives. Il sert surtout à l'enregistrement des informations sur la conduite et au partage. Vous pouvez ainsi partager les données sur la conduite avec vos amis et suivre l'histoire de votre progrès personnel dans votre profil.

⚠ AVERTISSEMENT

Il n'est pas possible de connecter directement l'application STRAVA au système du vélo électrique. Pour pouvoir la connecter, il est nécessaire d'avoir l'application Wahoo Fitness: Workout Tracker qui servira à l'enregistrement de l'activité qui peut être ensuite affichée dans l'application STRAVA en utilisant l'exportation automatique.

Dans ce cas, le système du vélo sert de capteur qui enregistre la distance parcourue, la vitesse et d'autres informations.

PRÉPARATION DE VOTRE APPAREIL:

Installez l'application STRAVA de Obchod Play (Android) ou App Store (IOS). Lorsque vous confirmez votre accord avec les termes et conditions et avec le traitement des données personnelles, remplissez les données personnelles requises.

Installez l'application WAHOO de Obchod Play (Android) ou App Store (IOS). Si vous êtes d'accord avec les termes et conditions et avec le traitement des données personnelles, remplissez les données personnelles requises. Permettez l'autorisation de l'application STRAVA.

Activez la fonction Bluetooth de votre appareil et assurez-vous que celui-ci soit visible sur autres appareils. Sélectionnez la recherche des appareils.

Dans les paramètres de Bluetooth sur le compteur de vélo, sélectionnez la possibilité CPP et activez-la. La recherche des appareils de Bluetooth commence.

Dans la liste des appareils disponibles dans votre smartphone choisissez Panasonic et 6 nombres spécifiques et autorisez l'appairage.

Une fois que l'appairage est réussi, le message « PAIRING SUCCESSFUL » apparaîtra sur l'écran du compteur de vélo. Lorsque la fonction Bluetooth est activée, les possibilités « DISCONNECT » et « BACK » sont affichées dans les paramètres de CPP.

Ajoutez le capteur dans l'application Wahoo (compteur du votre vélo électrique).

Commencez à enregistrer la promenade.

Après que vous terminez votre promenade et les informations sur la promenade sont stockées, les données sont exportées vers l'application STRAVA.

⚠ AVERTISSEMENT

Si les fonctions CPP et Komoot sont simultanément activées, le problème de la communication entre les appareils peut se produire et les flèches de navigation risquent de ne pas être affichées correctement.

⚠ DANGER

L'erreur de connexion ou un autre problème peuvent se produire lors de la conduite. Si, dans ce cas, vous avez besoin d'utiliser l'appareil mobile, n'utilisez-le qu'après avoir arrêté dans un lieu sûr hors de la circulation et d'autres lieux où vous pourriez mettre en danger la sécurité et la dynamique du trafic.



⚠ AVERTISSEMENT

Lors de l'utilisation des applications mobiles vous nécessitez un signal GPS stable et la connexion Internet stable via Wi-Fi ou Internet dans le portable. Ces services peuvent être payés. Pour obtenir les informations sur les prix et le volume de données mobiles, contactez votre fournisseur de services mobiles ou de services Wi-Fi. La société KELLYS n'est pas responsable de disparités dans la facturation de ces services.

Le système de propulsion et le système de changement de vitesse électronique ainsi que l'éclairage (si le vélo en est équipé) et l'écran du vélo électrique fonctionnent même si le signal mobile et le signal GPS disparaissent.

RECHARGE DES APPAREILS EXTERNES À PARTIR DE L'ÉCRAN DU SYSTÈME

Le système Panasonic permet de charger les appareils externes (par exemple le portable) par USB de la batterie du vélo électrique.

Comment recharger un appareil externe:

1. Activez le système du vélo électrique
2. Retirez le bouchon caoutchouc du MicroUSB du compteur de vélo.
3. Connectez le câble USB OTG/l'adaptateur dans la prise MicroUSB
4. Connectez l'appareil externe
5. La recharge commence automatiquement après la connexion et le symbole de la connexion USB s'affiche en haut de l'écran principal.

Paramètres de sortie USB: 5V CC max. 1 A

⚠ AVERTISSEMENT

Placez l'appareil externe sur une surface stable lors de la recharge. Sinon, l'appareil risque de tomber ce qui pourrait entraîner son endommagement.

Certains appareils externes ne peuvent pas être rechargés de telle manière. La connexion a été testée avec plusieurs appareils. Malgré ce fait, il se peut que votre appareil ne soit pas compatible.

Sauvegardez les données avant la connexion car elles pourraient disparaître en cas de l'erreur de la connexion.

Ne connectez pas l'appareil pendant la pluie ou dans un environnement humide.

Après la recharge, fermez la prise USB avec un bouchon caoutchouc.

Vérifiez, si la fiche est correctement orientée lors de la connexion.

Si l'appareil est connecté au compteur de vélo lors de la conduite sur le vélo électrique, l'appareil doit être solidement fixé dans un support approprié situé près du compteur de vélo (sur le guidon ou sur le tube horizontal près du jeu de direction). Tenez le guidon du vélo à deux mains lors de la conduite.

⚠ DANGER

Assurez-vous que le câble d'alimentation n'est plus long que nécessaire. Si le câble est trop long, il peut s'accrocher aux rayons de la roue, au disque de frein ou à d'autres parties mobiles du vélo et entraîner ainsi l'endommagement de l'appareil externe, du compteur de vélo ou d'autres parties du vélo.

LORS DE L'UTILISATION DE L'APPAREIL BLUETOOTH

N'utilisez pas l'appareil dans les endroits où se trouvent les champs magnétiques, l'électricité statique ou le brouillage par les ondes radio. En l'utilisant dans ces endroits, la communication peut être interrompue ou le signal peut être en retard.

La bande de fréquence 2,4 Ghz utilisée par ce produit est également utilisée par les appareils industriels, scientifiques et médicaux comme les fours à micro-ondes et les stations de radio locales servant à l'identification des objets en mouvement sur les lignes de production et dans des endroits similaires.





Avant usage, vérifiez si vous n'êtes pas à proximité de la station radio utilisée pour l'identification des objets en mouvement, de la station radio déterminée ou de la station radio amateur. Si votre appareil cause le brouillage des stations radio, changez aussitôt l'endroit où vous l'utilisez ou cessez d'utiliser les ondes radio (désactivez la fonction Bluetooth de tous les deux appareils).







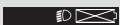



RESTRICTION DE L'UTILISATION





Nous ne garantissons pas que cet appareil communiquera sans fil avec chaque appareil Bluetooth. Cet appareil supporte les fonctions de sécurité correspondant aux standards Bluetooth®, mais la protection peut être insuffisante dépendant de l'endroit où l'appareil est utilisé et de paramètres. La société Panasonic est la société Kellys bike company ne sont pas responsables d'une fuite de données et d'informations survenue pendant la communication sans fil.



Cet appareil est destiné à un usage général et n'est ni conçu ni fabriqué pour l'usage à grand risque de sécurité. Par cet usage nous entendons un usage qui nécessite un haut niveau de sécurité lors de contrôles, comprenant un risque immédiat de mort ou de blessure (p. ex. la gestion des réactions nucléaires dans les centrales nucléaires, la commande automatique des avions, les appareils médicaux de survie, gestion du lancement dans les systèmes de missiles et des armes).

CODES D'ERREUR SYSTÈME

 W - 0 M 1  W - 0 M 2	<p>L'unité d'entraînement est surchargée et le système est passé en mode protégé.</p> <ul style="list-style-type: none"> • Réduisez les fluctuations de vitesse pour alléger la charge pendant la conduite. Après un court instant, la température reviendra à la normale et l'assistance reprendra. • Lorsque le système passe en mode protégé (en cas d'utilisation dans des conditions chaudes, ensoleillées, etc.), l'assistance est limitée. Cependant, vous pouvez continuer à utiliser le vélo électrique comme d'habitude. Si l'écran ne se rallume pas après un court laps de temps, contactez votre revendeur.
 W - 0 M 3 	<p>Erreur de communication entre l'écran latéral et unité d'entraînement.</p> <ul style="list-style-type: none"> • Adressez-vous à votre revendeur pour la réparation.

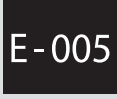
 W - 0 B 1  W - 0 B 2	<p>La batterie est surchargée et le système est passé en mode protégé.</p> <ul style="list-style-type: none"> • Réduisez les fluctuations de vitesse pour alléger la charge pendant la conduite. Après un court instant, la température reviendra à la normale et l'assistance reprendra. • Lorsque le système passe en mode protégé (en cas d'utilisation dans des conditions chaudes, ensoleillées, etc.), l'assistance est limitée. Cependant, vous pouvez continuer à utiliser le vélo électrique comme d'habitude. Si l'écran ne se rallume pas après un court laps de temps, contactez votre revendeur.
 W - 0 B 3 	<p>La communication avec la batterie ne fonctionne pas correctement.</p> <ul style="list-style-type: none"> • Enlevez la saleté des contacts de la batterie. Si cela ne résout pas le problème, contactez votre revendeur.
 W - 0 C 1 	<p>Erreur de l'unité d'entraînement.</p> <ul style="list-style-type: none"> • Adressez-vous à votre revendeur pour la réparation.
 W - 0 S 1 	<p>Le capteur de vitesse détecte le signal de manière incorrecte.</p> <ul style="list-style-type: none"> • Éteignez et rallumez l'appareil. Si cela ne résout pas le problème, contactez votre revendeur.
 W - 0 U 1 	<p>La fonction de protection de l'alimentation USB est active.</p> <ul style="list-style-type: none"> • Éteignez et rallumez l'appareil. Si cela ne résout pas le problème, cette fonction ne peut pas être utilisée avec votre appareil.

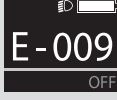
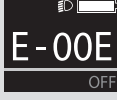
 <p>M2 B1 S1 C1 0 km/h ▲ AUTO</p>	<p>Si plusieurs erreurs se produisent simultanément, [W-0] est ignoré et les symboles d'erreur sont affichés dans la liste. Pour plus de détails, voir les entrées d'erreur correspondants.</p>
	<p>Si l'écran devient complètement blanc après avoir allumé l'écran latéral, cela signifie qu'il y a une erreur du logiciel.</p> <ul style="list-style-type: none"> • Adressez-vous à votre revendeur pour la réparation.
	<p>Si l'écran clignote en blanc après la mise sous tension, cela signifie qu'il y a une erreur EEPROM.</p> <ul style="list-style-type: none"> • Adressez-vous à votre revendeur pour la réparation.
 <p>E-001 OFF</p>	<p>Étiez-vous debout sur la pédale lorsque vous avez appuyé sur le bouton d'alimentation?</p> <ul style="list-style-type: none"> • Éteignez puis rallumez l'écran latéral en appuyant sur le bouton d'alimentation sans vous tenir sur la pédale.
 <p>E-003 ▲ OFF</p>	<p>La batterie d'origine (correspondante à l'achat) n'a pas été détectée.</p> <ul style="list-style-type: none"> • Insérez la batterie d'origine (correspondante à l'achat).
 <p>E-005</p>	<p>Erreur de communication entre l'écran latéral et l'unité d'entraînement.</p> <ul style="list-style-type: none"> • Adressez-vous à votre revendeur pour la réparation.

 <p>E-009 OFF</p>	<p>Erreur de l'unité d'entraînement.</p> <ul style="list-style-type: none"> • Adressez-vous à votre revendeur pour la réparation.
 <p>E-00E OFF</p>	<p>Il y a une erreur dans une partie importante.</p> <ul style="list-style-type: none"> • Relâchez le bouton avec le symbole du vélo et allumez l'alimentation. Si cela ne résout pas le problème, demandez la réparation à votre revendeur.
 <p>E-00F OFF</p>	<p>Il s'agit d'une erreur du logiciel de l'unité d'entraînement.</p> <ul style="list-style-type: none"> • Adressez-vous à votre revendeur pour la réparation.

MOTEUR

Ne démontez pas le moteur et ne le modifiez pas. Sinon, le moteur risque l'endommagement ou la surchauffe.

L'ouverture du moteur sans autorisation annulera la garantie.

N'utilisez le moteur que pour les vélos électriques. L'utilisation du moteur à d'autres fins peut entraîner les blessures. Si, pendant la marche, lorsque les roues tournent, la manivelle tourne aussi (par exemple si le moyeu est fixé trop solidement ou que la chaîne est accrochée), le capteur de tours du vélo électrique sera activé. Cela peut entraîner les situations dangereuses. Pour cette raison, il est recommandé de désactiver l'assistance (OFF/NO ASSIST) lors de la marche où les roues du vélo tournent.

COMMANDE DU MOTEUR

Lorsque vous activez l'assistance et le vélo électrique est mis à mouvement, le moteur lui fournira l'assistance.



La quantité de la force d'assistance générée par le moteur dépend de trois facteurs:

- La quantité de force que vous utilisez en pédalant

Le niveau de l'assistance augmentera en fonction de l'intensité du pédalage. Le capteur de la force l'enregistrera et l'assistance fournira plus d'énergie.

Le moteur s'adaptera à la puissance exercée et au niveau d'assistance sélectionné.

- Mode d'assistance que vous avez sélectionné

Lors du niveau d'assistance HIGH/HAUT, le moteur vous aidera le plus, mais il consomme le plus d'énergie. Si vous choisissez le niveau STANDARD/STANDARD, le moteur fournira un peu moins d'énergie. Si vous sélectionnez la possibilité ECO/ECONOMIQUE, la puissance de l'assistance sera la plus petite, mais elle vous fournira la plus grande autonomie. Le mode AUTO/AUTOMATIQUE offre la puissance idéale de l'assistance en fonction du couple fourni par le cycliste.

- Votre vitesse

Chaque fois que vous conduisez le vélo électrique et vous accélérez, l'assistance augmente jusqu'à ce que vous atteigniez la vitesse maximale juste avant la vitesse maximale de l'assistance. Ensuite, l'assistance diminue et s'éteint automatiquement lors d'une vitesse engagée quelconque et d'une vitesse d'environ 25 km/h ($\pm 10\%$). La transition entre la conduite avec l'assistance et la conduite sans l'assistance sera plus ou moins soudaine en fonction du mode de niveau d'assistance sélectionné.

DIAGNOSTIC ET DÉPANNAGE

Les composants de votre système électrique sont continuellement et automatiquement contrôlés. En cas de panne, le code d'erreur correspondant est affiché sur l'écran. Le cas échéant, l'assistance du moteur est automatiquement désactivée. Si cela se produit, vous pouvez continuer votre conduite, mais la fonction de l'assistance à la marche ne sera plus activée. Si le message d'erreur s'affiche, vous pouvez résoudre le problème en appliquant la solution mentionnée dans le tableau. Vous trouvez le tableau des erreurs sur site Web KELLYS dans la section SUPPORT & MEDIA.

CONSIGNES DU NETTOYAGE ET DE L'ENTRETIEN

⚠ AVERTISSEMENT

La fréquence de l'entretien variera en fonction des conditions de conduite. Nettoyez périodiquement

la chaîne avec un nettoyeur pour chaînes approprié. N'utilisez en aucun cas d'agents nettoyeurs alcalins ou acides pour enlever la rouille. Si vous utilisez ces agents nettoyeurs, ils risquent d'endommager la chaîne et vous risquez de vous blesser grièvement. Si vous observez de la corrosion, remplacez les composants du système de transmission (surtout la chaîne, la cassette vélo, le plateau) par de nouveaux avec les mêmes paramètres. Si vous utilisez ces premiers, ils peuvent être endommagés et les autres composants risquent d'être trop usés ce qui pourraient entraîner un accident ou de blessures graves.

Ne nettoyez pas votre vélo par le lavage à haute pression. Si de l'eau entre dans une pièce quelconque, des problèmes de fonctionnement risquent d'apparaître. N'utilisez pas de diluants ou d'autres solvants pour nettoyer les produits. De telles substances risquent d'endommager les surfaces.

Il est conseillé de nettoyer régulièrement les roues dentées à l'aide d'un produit détergent destiné à ces fins. De plus, nettoyer la chaîne et la graisser peuvent être un moyen efficace pour allonger la durée de vie de roues dentées et de la chaîne.

Utilisez un chiffon humide bien essoré lorsque vous nettoyez la batterie et le cache en plastique.

⚠ AVERTISSEMENT

Assurez-vous que le chargeur est débranché lors du nettoyage.

Éliminez régulièrement les résidus du vélo électrique. Utilisez une brosse et de l'eau tiède pour nettoyer le vélo pour prolonger sa durée de vie. Veillez à ne pas donner trop d'eau près de la batterie. Évitez l'accumulation d'impuretés près du capteur magnétique (près du plateau sur la partie droite du vélo électrique). N'utilisez pas des machines de lavage à haute pression pour nettoyer votre vélo. Après chaque nettoyage, séchez le vélo électrique avec un chiffon doux.

En plus du nettoyage régulier, n'oubliez pas de graisser régulièrement la chaîne pour éviter la corrosion et pour assurer le bon fonctionnement du dérailleur. Nous vous recommandons de demander la graisse convenable auprès de votre vendeur.

La garantie des produits ne couvre pas l'usure naturelle due à une utilisation et à un vieillissement normaux.

FORCE D'ASSISTANCE

Si les réglages ne sont pas corrects, par exemple si la chaîne est trop tendue, la force d'assistance correcte risque de ne pas être atteinte. Le cas échéant, contactez le magasin où vous avez effectué votre achat.

Pour toute question concernant la manipulation et l'entretien y compris les produits de nettoyage et graissage recommandés contactez le magasin où vous avez effectué votre achat.

⚠ AVERTISSEMENT

Toutes les pièces mécaniques du vélo sont sujettes à l'usure et sont exposées à de grandes forces. Les matériaux et les pièces peuvent réagir à l'usure ou à la fatigue de manières différentes. Si la durée de vie attendue d'une pièce est dépassée, la pièce risque de cesser de fonctionner soudainement et causer la blessure du cycliste. Toute forme de fentes ou de rayures ou un changement de la couleur des parties fatiguées indiquent que la durée de vie a été atteinte et que cette pièce doit être remplacée.

Toutes les couleurs utilisées sur les vélos KELLYS ont traitées par une forme appropriée de la protection contre les rayons UV pour préserver la plus grande stabilité des couleurs possible. La manière de protection peut varier en fonction du matériel sous les couleurs. Nous avertissons les consommateurs et les clients que, malgré l'utilisation de la plus haute protection possible contre les rayons UV, les couleurs peuvent changer de teinte et/ou se décolorer avec le temps. Pour cette raison, ne stockez pas les vélos KELLYS dans les endroits où ils seront exposés à la lumière solaire directe et donc au rayonnement UV élevé. Vous prolongez ainsi la durée de vie de la protection contre les rayons UV et les couleurs resteront intenses plus longtemps. Le changement de l'intensité des couleurs et leur décoloration éventuelle ne sont pas considérés comme le défaut de production.

Ne remplacez les pièces de vélo que par les pièces d'origine.

KELLYS

vous souhaite une belle promenade.

GARANTIE

Le revendeur garantit ce vélo pendant 24 mois à compter de la date d'achat.

CONDITIONS DE GARANTIE

La période de garantie est prolongée pour la durée du service de garantie. Au cours de la période de garantie, tous les vices de matériel, de fabrication ou de montage sont réparés sans aucun frais.

LA GARANTIE NE COUVRE PAS LES DÉFAUTS PROVOQUÉS PAR:

- L'utilisateur : les dommages du produit dus à un montage non professionnel (insertion insuffisante de la tige de selle dans le cadre, de la potence dans la fourche, serrage insuffisant des pédales dans les bras de manivelle), un mauvais usage ou une absence d'entretien (bras de manivelle qui se détache de l'arbre du pédalier, stockage inapproprié), les dommages provoqués par un accident, une réparation non professionnelle, une mauvaise utilisation du vélo, les dommages provoqués par le remplacement des pièces d'origine, les autres interventions techniques sur le cadre du vélo;
- L'usure normale des éléments du vélo en caoutchouc (pneus, chambre à air, plaquettes de frein, joints en caoutchouc);
- L'usure normale des joints et bagues en caoutchouc des unités de suspension du vélo;
- Les dommages mécaniques - une usure due à l'utilisation normale du vélo (usure de la chaîne, des pignons, des poignées, éraflures sur la peinture).

⚠ AVERTISSEMENT

Le revendeur est tenu de vérifier le bon fonctionnement de toutes les pièces du vélo. Le fabricant ne peut être tenu responsable pour toute blessure, dommage ou panne provoqués par un mauvais montage ou entretien, après l'expédition du produit, qui voudrait dire que l'entretien réalisé par le revendeur avant la vente a été insuffisant.

Le bon de garantie est un accessoire fourni avec un produit disposant d'un numéro de série spécifique. Conservez ce bon de garantie et servez-vous en pour toute réclamation de garantie.



EXTENSION DE GARANTIE SUR LES CADRES DE VÉLO

La société KELLYS BICYCLES s.r.o. offre pour le cadre du vélo acheté, après l'expiration de la période de garantie légale de 24 mois, une extension de garantie à l'acheteur d'origine indiqué dans le certificat de garantie, d'une période de 36 mois, mais dans un maximum de 60 mois après la date d'achat du vélo par l'acheteur d'origine indiqué dans le certificat de garantie (désignée ci-dessous sous le nom de « Extension de garantie »), et cela conformément aux conditions ci-dessous :

- L'acheteur d'origine indiqué dans ce certificat de garantie doit être une personne physique, ayant acheté le vélo pour ses loisirs personnels (et non à des fins professionnelles ou pour une autre activité lucrative ou à des fins de course) et l'utilisant pour ses loisirs personnels. Cette extension de garantie ne peut être cédée à une autre personne. Si l'acheteur originel cède la propriété du vélo à une autre personne, l'extension de garantie prend fin.
- Le vélo doit être enregistré dans le système de la société KELLYS BICYCLES s.r.o., sur le site internet www.kellysbike.com au cours des 60 jours suivants l'achat et les données enregistrées doivent être identiques à celles figurant sur le certificat de garantie du vélo.
- Pour effectuer une réclamation portant sur la garantie, l'acheteur d'origine envoie le certificat de garantie original dûment rempli, ainsi que la facture originale d'achat du vélo.
- Au cours de l'intégralité de la période de garantie, y compris la période d'extension de garantie, le vélo fera l'objet d'un contrôle technique annuel et régulier dans un atelier de vélo et le certificat de garantie devra mentionner ces contrôles, le premier contrôle de garantie devant être effectué après avoir parcouru 100 km. L'acheteur (l'acheteur d'origine) prend en charge le coût des pièces, ce qui comprend l'usure normale provoquée par l'utilisation du vélo, qu'il sera nécessaire de remplacer au cours des contrôles de garantie et des travaux d'entretien en rapport avec ceux-ci.
- La combinaison de couleurs du vélo pour lequel une réclamation de garantie est déposée ne doit pas avoir été modifiée et le cadre faisant l'objet d'une réclamation ne doit pas être envoyé séparément (démonté). Les pièces ou les ensembles de pièces, s'ils sont changés au cours de l'utilisation du vélo, doivent être conformes aux caractéristiques d'origine du vélo.
- L'objet de l'extension de garantie concerne uniquement la structure du cadre et non sa finition.
- L'acheteur (l'acheteur d'origine) prend en charge les coûts des pièces du vélo, qu'il est nécessaire de remplacer suite aux modifications des paramètres du tube du cadre remplacé ainsi que les coûts des travaux d'entretien en rapport avec cela.
- L'extension de garantie ne concerne pas les cadres en carbone, et pour les cadres suspendus, l'extension de garantie ne concerne pas le système de suspension arrière, ni les éléments de suspension mobiles (leviers, axes).

Le postulat inévitable pour l'obtention du droit à l'extension de garantie du cadre est que toutes les conditions mentionnées ci-dessus soient remplies, sans exception. Dans le cas où l'une des conditions énoncées ci-dessus n'est pas remplie, et ce même partiellement, les droits offerts par l'extension de garantie du cadre du vélo ne prendront pas effet.

Le fabricant garantit, pendant la période d'extension de garantie, de changer le cadre du vélo, dont la cause du défaut est un vice matériel ou de production, à ses propres frais. Le fabricant déclare expressément qu'au cours de la période d'extension de garantie, tout autre droit, hormis la réclamation d'un échange du cadre du vélo, en vertu des conditions énoncées dans le certificat de garantie dans le chapitre « Extension de garantie pour le cadre du vélo », est à la charge de l'acheteur et le fabricant fournit tous les autres droits avec l'extension de garantie. En raison d'une disponibilité limitée du modèle original du cadre demandé, le délai de livraison du nouveau cadre peut être supérieur à 30 jours, le fabricant étant dans l'obligation de le livrer dans le plus court délai possible. Le fabricant se réserve le droit de fournir un cadre de la production actuelle, avec des caractéristiques techniques similaires et de même qualité, mais pas de la même couleur. La personne à contacter pour une réclamation d'extension de garantie est le revendeur du vélo. Le revendeur est en droit de décider si la réclamation est acceptée et comment elle est réglée.

Cette période d'extension de garantie exceptionnelle est un acte volontaire de la part de la société KELLYS BICYCLES s.r.o. et tout règlement du Code Civil ou toute autre disposition légale communément établie s'y applique, mais seules les conditions énoncées dans ce certificat de garantie, dans le chapitre « Extension de garantie pour le cadre du vélo » sont valides. Les droits découlant de l'extension de garantie du cadre du vélo prennent fin s'ils ne sont pas exercés au cours de la période d'extension de garantie énoncée ci-dessus.



Vážení zákazníci,

děkujeme Vám, že jste si vybrali kolo Kellys. Abyste byli s Vaším kolem spokojeni a jeho používání bylo bezpečné, přečtěte si prosím tento návod. Pomůže Vám obeznámit se s Vaším kolem.

DŮLEŽITÉ UPOZORNĚNÍ K NÁVODU K OBSLUZE

Tyto pokyny jsou určeny koncovým uživatelům.

Uschovejte návod tak aby byl přístupný všem uživatelům baterie a odevzdejte ho dalšímu vlastníkovi.

Prodejce, který Vám kolo prodal bude zajišťovat i záruční prohlídky a opravy Vašeho kola.

Tento návod anebo samostatně přiložený návod výrobce baterie obsahuje důležité bezpečnostní a provozní pokyny k používání baterií a nabíječek baterií.

Kvůli bezpečnosti si před používáním důkladně přečtěte tento návod k obsluze a kvůli správnému používání ho dodržujte.

CO JE ELEKTROKOLO

Elektrokolo je kolo s integrovaným systémem elektrického pohonu, který pomáhá při šlapání. V porovnání s klasickým kolem tak jezdíte mnohem pohodlněji a bez větší námahy. Elektrokolo KELLYS používá elektropohon SHIMANO STEPS anebo PANASONIC, který má různé úrovně intenzity elektrické pomoci při šlapání, jež se dají zvolit pomocí ovládače umístěného na řídicích. Elektropohon se dá i úplně vypnout a zachovat tak funkci klasického kola.

Elektrokolo KELLYS je EPAC (Electrically Power Assisted Cycle = „Kolo s pomocným elektrickým pohonem,“) dle EN 15194 a liší se od kola bez pomocného pohonu. Tento elektrický pohon pomáhá při jízdě. Funkce motoru je aktivována šlapáním. Maximální výkon kola EPAC je 250 W a maximální rychlost elektrokola EPAC s asistencí motoru je 25 km/h. Po překročení této rychlosti se asistence motoru automaticky vypne. Je-li motor vypnutý anebo se Vám vybijí baterie, můžete elektrokolo používat jako klasické kolo. Všechny funkce, jež jsou závislé od napájení baterie například světla a elektrické řazení zůstanou funkční, i když je motor vypnutý anebo se baterie přepne do stavu "vybitá", přesto berte v potaz, že jde o nouzový režim a baterii co nejdříve dobijte.

Elektrokola KELLYS používají motory s výkonem 250 W, jelikož dle vyhlášky o silničním provozu je to maximální možná hranice, která splňuje legislativu pro používání v provozu na pozemních komunikacích. Elektrokola KELLYS tak mohou být používána v silničním provozu, stejně jako ostatní kola.

Kromě podpory při šlapání má elektrokolo Kellys i funkci Asistence při chůzi. Ta umožňuje uvést elektrokolo do pohybu i bez nutnosti šlapání do pedálů, avšak pouze do maximální rychlosti 6 Km/h. Tato funkce je užitečná například při tlačení elektrokola i s nákladem do kopce.

Před jízdou v silničním provozu se seznamte s pravidly silničního provozu, zákony, vyhláškami a předpisy země, v níž elektrokolo KELLYS aktuálně používáte.

K ZAJIŠTĚNÍ BEZPEČNÉ JÍZDY

▲ VÝSTRAHA

Během jízdy se soustřeďte na řízení kola, Vaše okolí a provoz. Při jízdě nepoužívejte mobilní zařízení. Sledování a používání cyklistického počítače může rovněž odvést pozornost od Vašeho okolí, a proto ho používejte jen na místech, kde neohrozíte sebe ani okolí (při nižších rychlostech, v otevřeném prostoru a mimo silniční provoz), výjimkou je volba asistenčního režimu pohonu, který lze vykonat bez puštění řídicích.

Dříve, než začnete na kole jezdit, zkontrolujte, zda jsou kola, představec, řídítka, sedlo a sedlovka bezpečně namontovány na kolo. Nebudou-li komponenty bezpečně namontovány, může kolo v provozu selhat a výsledkem může být vážné zranění.

Při jízdě na kole s elektrickou asistencí se ujistěte, že jste plně obeznámeni se startovacími vlastnostmi kola dříve, než budete jezdit na silnicích s několika jízdními pruhy pro vozidla a po chodnících pro chodce. Pokud kolo náhle vystartuje, může to vést k nehodě.

Před jízdou v noci zkontrolujte, zda světla kola správně fungují, dbejte na to abyste světly neoslňovali ostatní účastníky silničního provozu.

▲ VÝSTRAHA

Kvůli bezpečné jízdě dodržujte pokyny uvedené v návodu k obsluze kola.



MTB

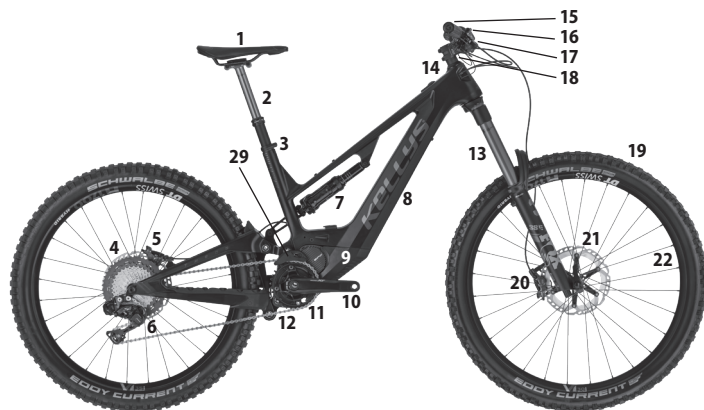

- | | |
|---------------------------------------|--------------------------------|
| 1. Sedlo | 8. Baterie |
| 2. Sedlovka | 9. Motor |
| 3. Rychloupínací mechanismus sedlovky | 10. Klika |
| 4. Pastorek | 11. Převodník |
| 5. Zadní brzda | 12. Řetěz |
| 6. Měnič | 13. Přední vidlice (odpružená) |
| 7. Tlmič | 14. Hlavové složení |
| | 15. Řídítka |

CITY



- | | |
|--------------------|----------------------------------|
| 15. Řazení | 24. Blatník |
| 16. Brzdová páka | 25. Pedál |
| 17. Představec | 26. Displej |
| 18. Plášť | 27. Stojan |
| 19. Plášť | 28. Přepínač asistenčního režimu |
| 20. Přední brzda | 29. Vodítko řetězu |
| 21. Brzdový kotouč | |
| 22. Ráfek | |
| 23. Nosič | |



Při nesprávném použití anebo používání hrozí nebezpečí vážného úrazu, smrti a vzniku materiální anebo jiné škody!

Pokud je Vaše kolo vybaveno elektronickým systémem Shimano Di2, vyhledejte prosím technické informace k tomuto systému na webové stránce společnosti Shimano: www.si.shimano.com.



NASTAVENÍ POLOHY SEDLA, PŘEDSTAVCE A ŘÍDÍTEK

Všechny funkční části kola jsou nastaveny od výrobce a zkontrolovány Vaším prodejcem, proto kolo můžete používat ihned po zakoupení. Před používáním kola upravte pouze polohu sedla a řídítek. Sedlo i řídítka nastavte tak, aby poskytovaly maximální pohodlí, ale současně bezpečně ovládání brzdících a řídicích prvků kola.

SEDLO

NASTAVENÍ VÝŠKY SEDLA

Sedněte na kolo, kliku dejte do polohy co nejnižší k zemi. Nohu položte na pedál tak, aby se pata opířela o pedál. Při správném nastavení sedla by noha měla být natažená a mírně pokrčená v koleni. Pokud byste sedlo měli nastavené příliš vysoko, budete nadměrně zatěžovat svaly nohou a zad. Nízko nastavené sedlo způsobuje nadměrné zatížení kolen a svalů stehien.

⚠ UPOZORNĚNÍ

Minimální výška sedla, měřená kolmicí k rovině země, musí být minimálně 635 mm.

NASTAVENÍ POLOHY SEDLA A SKLON SEDLA

Nejvhodnější polohou sedla je poloha rovnoběžná se zemí. Vyzkoušejte několik poloh sedla, a nakonec zvolte takovou, která Vám bude nejvíce vyhovovat. Sedlo lze rovněž posunout dopředu blíže k řídítkům anebo dozadu. Sklon a posunutí sedla nastavíte šroubem na zámku sedlovky. Šroub uvolněte, sedlo posuňte dopředu anebo dozadu, nastavte vhodný sklon sedla a šroub dotáhněte. Zkontrolujte dotažení šroubu.

TELESKOPICKÁ SEDLOVKA

Nastavitelná (teleskopická) sedlovka slouží pro rychlé nastavení výšky sedla dle terénu anebo k ulehčení nastupování a sestupování z kola. Ovládá se páčkou z řídítek. Stlačením páčky ovládače sedlovky a následným zatížením sedlovku zatlačíte do nižší polohy. Sedlovku vysunete stlačením ovládače a odlehčením sedla.

Nastavení hloubky zasunutí sedlovky nastavujte při plně vysunuté poloze stejně jako při klasických pevných sedlovkách.

⚠ UPOZORNĚNÍ

Bowden lanka pro ovládání sedlovky vedoucí od řídítek k sedlové trubce jsou u některých kol upnutá k rámu. V případě posunutí sedlovky v sedlové trubce je nutno uvolnit upnutí bowdenů tak aby bowden nebyl příliš napnutý, aby se nelámala a aby nezasahoval do dráhy kliky pedálu anebo kola. V případě některých elektrokol jsou lanka vedená a uchycená uvnitř rámu a jsou dostupná po vybrání baterie. Sedlovku nevytahujte ani nezatačujte, pokud cítíte odpor, můžete tím poškodit bowdeny, sedlovku ale i rám.

ÚDRŽBA TELESKOPICKÉ SEDLOVKY

ČIŠTĚNÍ / MAZÁNÍ - k správné činnosti sedlovky je důležitá pravidelná údržba, především třecích ploch. Prachovka a těsnění, které zabraňují přístupu nečistot k třecím plochám, nesmí být porušeny a musí chránit třecí plochu po celém obvodu. Kluzné plochy udržujte v čistotě, po každé jízdě prach anebo vlhkost očistěte jemným hadříkem a promažte. Dbejte, aby při čištění sedlovky nevnikla voda do mezer mezi vnitřními a vnějšími částmi. K čištění nikdy nepoužívejte vysokotlaké čističe! Vlhkost a nečistoty uvnitř sedlovky mají nepříznivý vliv na její činnost. Pro zachování dokonalé činnosti sedlovky dodržujte následující pokyny:

- Po každé jízdě očistěte kluzné plochy sedlovky, prachovky a těsnění od nečistot jako je prach, vlhkost anebo bláto.
- Každých 25 hodin provozu (anebo vždy po jízdě v extrémních podmínkách ve vlhkém prostředí jako je bláto, vlhký písek):

1. Prachovky a těsnění promažte teflonovým olejem.

2. Zkontrolujte, zda nejsou poškozeny některé části sedlovky. Pokud zjistíte, že některé části jsou opotřebovány nebo poškozeny, vyměňte je za nové originální díly.

Každých 50 hodin provozu - doporučujeme provést servis sedlovky v odborném servisu

⚠ DŮLEŽITÉ UPOZORNĚNÍ

Na sedlovce je vyznačená značka, která označuje minimální zasunutí sedlovky do rámu. Tato značka minimálního zasunutí sedlovky do rámu nesmí být viditelná. Nikdy neupevňujte sedlovku do rámu kola pod tuto značku! Šroub podsedlové objímky, anebo rychloupínací mechanismus sedlovky, musí být utaženy tak, aby se sedlovka v rámu nedala otáčet. Páčkou rychloupínače pohybuje pouze do stran v polohách otevřít (OPEN) anebo zavřít (CLOSE). Uzamčeným rychloupínáčem neotáčejte, může dojít k jeho poškození!

⚠ UPOZORNĚNÍ

V případě potřeby použijte KLS montážní pastu pro karbonové komponenty. Respektujte dotahovací momenty šroubů podsedlové objímky, v případě nadměrného utažení hrozí poškození rámu i/anebo objímky.

PŘEDSTAVEC A ŘÍDÍTKA

PŘEDSTAVEC BEZ ZÁVITU (PŘEDSTAVEC A-HEAD)

Představec typu „a-head“ se upevňuje na krk vidlice a zajišťuje se pomocí 2 imbusových šroubů. Výška představce a řídítek se nastavuje pomocí kroužků, které se vkládají mezi představec a hlavové složení, popřípadě výměnou představce za představec s jiným sklonem-úhlem. Představcem a-head se zároveň nastavuje i vůle hlavového složení.

Uvolněte 2 imbusové šrouby na objímce představce, které zajišťují představec na krku vidlice a rovněž šroub hlavového složení. Utažením anebo povolením tohoto šroubu nastavíte vůli hlavového složení tak, aby se vidlice otáčela zlehka, ale aby hlavové složení nemělo vůli. Jako první utáhněte šroub hlavového složení. Nyní nastavte směr představce a představec utáhněte 2 imbusovými šrouby na objímce představce.

Před utažením zkontrolujte:

- zda jednotlivé části hlavového složení do sebe správně zapadají
- zda krk vidlice je správně osazený v hlavovém složení

Hlavové složení pro bezzávitovou vidlici



⚠ UPOZORNĚNÍ

Před jízdou zkontrolujte, zda imbusové šrouby na objímce představce jsou pevně utaženy. K zachování správné funkce hlavového složení Vašeho kola je nutno pravidelně (dle frekvence ježdění) hlavové složení promazat odpovídajícím mazacím tukem. Rozebrání a opětovné složení a dotažení hlavového



složení tak, aby se zachoval hladký chod ložisek, vyžaduje jistou zkušenost - doporučujeme proto obrátit se na odborný servis.

V případě potřeby použijte KLS montážní pastu pro karbonové komponenty. Respektujte dotahovací momenty šroubů představe a řídítek, kdy v případě nadměrného utažení hrozí poškození rámu i/ anebo objímky.

ÚDRŽBA KOLA

Abyste Vaše kolo spolehlivě plnilo svou funkci, chtěli bychom Vám připomenout, že jeho používání vyžaduje údržbu. Pravidelně kontrolujte, zda matice a šrouby jsou dostatečně utaženy.

Při používání, údržbě a manipulaci se nedotýkejte pohybujících se částí kola jako například, kol, řetězů, brzdových kotoučů, pastorků a převodníků, kladek měničů, klik, pláštů a podobně. Může dojít k zachycení a následnému poranění. Rovněž se nedotýkejte vinutých pružin odpružení a brzdových třmenů, hrozí pohmoždění, pořezání, případně jiné poranění. Při používání, údržbě a jiné manipulaci s kolem zvažte specifické riziko zachycení a používejte kolo s ohledem na toto riziko.

KLIKY A PEDÁLY

Po prvních asi 20 km kliky dotáhněte, rovněž dotáhněte pedály ke klikám. Zkontrolujte, zda jsou šrouby převodníků pevně utaženy. Při klikách, kde osa středového složení je integrována s pravou klikou, zkontrolujte, zda šrouby na levé klíce jsou pevně utaženy.

▲ DŮLEŽITÉ UPOZORNĚNÍ

Zanedbání kontroly dotažení klik na ose středového složení má za následek postupné uvolňování klik na ose a neopravitelné poškození kliky. Závada se dá odstranit pouze výměnou klik. Případnou demontáž a výměnu klik svěřte odbornému cykloservisu.

Pedály musí být dotaženy ku klikám napevno, tj. na doraz tak, aby se osazení pedálové osky opřelo o kliku. Dotažení pedálů nutno pravidelně kontrolovat. V opačném případě dochází k uvolnění osky pedálu ze závitů kliky a k postupnému poškození závitů. Takto způsobené závady nebudou uznány v rámci případného reklamačního řízení!

MONTÁŽ PEDÁLŮ

Pedály jsou zpravidla označené písmeny R - pravý pedál a L - levý pedál na ose každého pedálu.

1. Před montáží závit na pedálech i v klikách namažte mazivem.
2. Našroubujte otáčením ve směru hodinových ručiček v pohledu od strany, na níž se nachází pohonný mechanismus kola pravý pedál (R) do závitů pravé kliky (klika s převodníky). Postupujte opatrně a dbejte, abyste nepoškodili závit!
3. Našroubujte otáčením proti směru hodinových ručiček v pohledu od strany, na níž se nacházejí brzdné kotouče levý pedál (L) do závitů levé kliky.
4. Utáhněte napevno klíčem. Zkontrolujte, zda se osazení pedálové osky opřelo o kliku.

▲ UPOZORNĚNÍ

Nášlapné pedály a pedály, u nichž se noha upíná klipsy s řemínky, pevně spojují nohu s pedálem, umožňují efektivnější šlapání a poskytují větší stabilitu během jízdy. Tyto pedály vyžadují použití speciální cyklistické obuvi, která je přizpůsobená nášlapnému mechanismu. Používání takovýchto pedálů vyžaduje zručnost, proto vám doporučujeme, abyste si upínání a vypínání pedálů před prvním použitím nacvičili a vyzkoušeli na bezpečném místě.

STŘEDOVÉ SLOŽENÍ

Středové složení se musí otáčet bez tření a vůle. Pravidelně kontrolujte, zda obě misky středového složení jsou v rámu napevno utaženy a ložiska jsou dostatečně namazána mazivem.

ŘADÍCÍ SYSTÉM

Řadící systém sestává z řídících pák (řídících otočných rukojetí), ovládacích lanek, měničů, středového převodníku, pastorků zadního náboje a řetězu. Je nastaven od výrobce, proto do systému zbytečně nezasahujte! Převody přezazujte pouze při šlapání vpřed. Nikdy neřaďte silou! Jeho funkčnost závisí především od lehkého chodu řídících lanek v bowdenech a převodového systému (pastorky, převodník, řetěz). Řídicí systém udržujte v čistotě, lanka promazávejte olejem s přísadou teflonu, která chrání lanka proti korozi, zajišťuje hladký chod lanek a prodlužuje tím jejich životnost.

MĚNIČ

Měnič přefazuje řetěz na pastorcích zadního náboje a tím mění převodový poměr mezi středovým převodníkem a pastorky. Měnič ovládáte pravou řídicí páčkou (pravou řídicí otočnou rukojetí). Během provozu může dojít k rozladění řídicího systému.

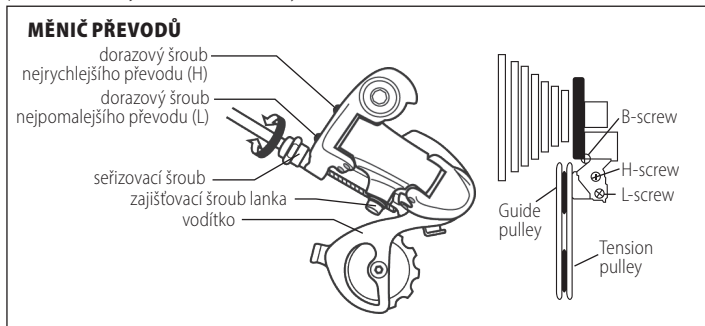

• NASTAVENÍ DOLNÍHO DORAZU

Zařadte na nejmenší pastorek. Uvolněte zajišťovací šroub měničů, a tím uvolněte i řídicí lanko. Otáčením šroubu pro dolní doraz (H, H-screw), nastavte vodící kladku měničů pod vnější hranu nejmenšího pastorku. Řídicí lanko vložte do drážky pod zajišťovacím šroubem měničů, napněte ho (uchycením do kleští) a šroub utáhněte.

• NASTAVENÍ HORNÍHO DORAZU

Zařadte na největší pastorek. Otáčením šroubů pro horní doraz (L, L-screw) nastavte vodící kladku měničů tak, aby se dostala pod střed největšího pastorku. Přezkušujte přefazením řetězu na všech převodech.

• NASTAVENÍ VZDÁLENOSTI VODICÍHO KOLEČKA OD KAZETY

Pro správné fungování řazení je zapotřebí správně nastavit vzdálenost vodícího kolečka (guide pulley) od největšího pastorku zadní kazety. Tuto vzdálenost nastavíte B-šroubem (B-screw). Před

nastavením přeřadte zadní přehazovačku do nejnižšího stupně (největší pastorek). Otáčením ve směru hodinových ručiček se vodící kolečko od pastorku vzdaluje a otáčením proti směru hodinových ručiček se kolečko k pastorku přibližuje. Správná vzdálenost je 5-6 mm. Správnost nastavení zkontrolujete přefazením z druhého největšího pastorku na největší. Řazení by mělo být hladké a bez zbytečného tření řetězu o největší pastorek.

• VYLADĚNÍ MĚNIČE

Nadzvedněte zadní kolo a otáčejte klikami. Nastavovacím šroubem měničů (vede k němu bowden s lankem do měničů) otáčejte, dokud nedocílíte hladký chod řetězu bez rušivých zvuků.

▲ DŮLEŽITÉ UPOZORNĚNÍ

Před jízdou zkontrolujte správné nastavení dorazů měničů. Při uvolnění horního dorazu může kladka měničů zachytit výplet kola, což má za následek kromě poškození výpletu a měničů i nebezpečí vážného úrazu.

ŘETĚZ

Řetěz přenáší sílu z pedálové kliky s převodníkem přes pastorky na zadní kolo. Je to jedna z nejméně namáhaných součástí Vašeho kola, proto údržbě řetězu věnujte zvýšenou pozornost. Správné napnutí řetězu zajišťuje zadní měnič. Pravidelně ji čistěte od mechanických nečistot jako je prach nebo bláto a promazávejte mazivem, které na sebe neváže prach a ostatní nečistoty - prodloužíte tím životnost řetězu. K mazání řetězu doporučujeme používat mazivo dle povětrnostních podmínek a prostředí v němž jezdíte - vhodný mazací prostředek vám doporučí Váš prodejce. Jezděním dochází k postupnému natahování článků řetězu. Opatřebovaný nebo poškozený řetěz může následně poškodit pastorky a převodníky.

Pokud jezdíte na Vašem kole ve zhoršených povětrnostních podmínkách, především ve vlhkém prostředí, po ujetí asi 1000 km je zapotřebí řetěz vyměnit za nový. Opatřebovaný řetěz vyměňte za nový odpovídajícího typu se stejným počtem článků jako původní řetěz.

BRZDOVÝ SYSTÉM

Brzdový systém, jenž sestává z brzdových pák, hydraulických hadiček, brzdových kotoučů, brzdových obložení a brzdových třmenů je jednou z nejdůležitějších součástí Vašeho kola. Stlačením pravě



brzdové páky ovládáte zadní brzdu, stlačením levé brzdové páky ovládáte přední brzdu.

Brzdy jsou nastaveny od výrobce, proto není-li to nezbytné, vzhledem na Vaši bezpečnost do brzdového systému nezasahujte! Pravidelně kontrolujte opotřebenost třecích ploch, brzdové obložení, třmeny a kotouče udržujte v čistotě. Při rozladění brzdového systému musíte brzdy opětovně nastavit, popřípadě obrátit se na odborný cykloservis.

NASTAVENÍ POLOHY BRZDOVÝCH PÁK

Abyste brzdy mohli dokonale ovládat a jejich používání bylo bezpečné, lze nastavit polohu brzdových pák na řídítkách:

1. Uvolněte šrouby na objímce brzdových pák.
2. Nastavte nejvhodnější polohu brzdové páky na řídítkách, abyste je mohli dokonale ovládat. Šrouby na objímce brzdových pák opět utáhněte.

NASTAVENÍ POLOHY-VZDÁLENOSTI BRZDOVÝCH PÁK OD ŘÍDÍTEK

Regulační šroub k nastavení vzdálenosti brzdové páky od řídítek se nachází uvnitř brzdové páky. Vzdálenost brzdové páky od řídítek nastavíte dle typu brzd:

- imbusovým šroubem, jenž se nachází uvnitř brzdové páky, anebo
- nastavovacím šroubem, jenž je integrován v brzdové páce (způsob provedení závisí od typu a výrobce brzd).

⚠ UPOZORNĚNÍ

Věnujte zvýšenou pozornost brždění za mokra - brzdná dráha Vašeho kola se prodlouží! Před každou jízdou se přesvědčte, zda je brzdový systém Vašeho kola dokonale funkční.

HYDRAULICKÉ KOTOUČOVÉ BRZDY

Kotoučové brzdy Vašeho kola jsou nastaveny od výrobce a zkontrolovány Vaším prodejcem, proto můžete kolo bezpečně používat.

Otáčením nastavovacího anebo imbusového šroubu brzdovou páku přiblížíte k řídítkům anebo naopak, zvětšíte její vzdálenost od řídítek.

ÚDRŽBA KOTOUČOVÝCH BRZD

Pokud nemáte potřebné zkušenosti a nástroje, doporučujeme Vám, obrátit se na odborný servis. Neodborný zásah do systému může snížit brzdný účinek anebo způsobit selhání brzd.

BRZDOVÝ KOTOUČ

Pravidelně kontrolujte stav brzdových kotoučů. Bržděním dochází k opotřebení kotouče, jehož následkem jsou nežádoucí rýhy. Poškozený kotouč vyměňte za nový.

⚠ UPOZORNĚNÍ

Je důležité nastavit brzdový třmen tak, aby brzdové obložení přicházelo do kontaktu s kotoučem jen v případě brždění, v opačném případě bude docházet k nadměrnému opotřebení brzdového obložení, přehřívání kotouče a odporu proti setrvačnosti při jízdě.

BRZDOVÉ OBLOŽENÍ

Bržděním se brzdové obložení opotřebovává a brzdný účinek se postupně snižuje. Pokud jsou brzdy při brždění hlučné, popřípadě zjistíte-li pokles účinnosti brzd, může to znamenat, že brzdové obložení je opotřebováno a je zapotřebí jej vyměnit za nové. Vhodný typ brzdového obložení Vám doporučí Váš prodejce.

VÝMĚNA BRZDOVÉ KAPALINY

Pokud se dostal vzduch do hydraulického systému Vašich brzd, tak může být příčinou zhoršeného brzdného účinku anebo selhání brzd. Proto je zapotřebí brzdový systém odvzdušnit, popřípadě naplnit novou brzdovou kapalinou. Brzdové kapaliny časem degradují a tím se zhoršují i jejich provozní vlastnosti což může mít za následek snížení účinnosti brzd. Doporučujeme proto vyměnit tyto kapaliny minimálně jednou ročně, neuvádí-li výrobce jinak.

⚠ UPOZORNĚNÍ

Hydraulický systém kotoučových brzd je naplněn standardní brzdovou kapalinou nebo minerálním olejem. Tyto brzdové kapaliny se nesmí navzájem mísit. Pro doplnění nebo výměnu brzdové kapaliny v hydraulickém systému brzd je nutno použít pouze výrobcem doporučený typ brzdové kapaliny! Výměna brzdové kapaliny, popřípadě výměna hadičky hydraulických brzd, vyžaduje zručnost a vhodné nářadí, proto tuto činnost svěťte kvalifikovaným mechanikům v odborném servisu.

⚠ UPOZORNĚNÍ

Brzdové kapaliny mohou způsobit podráždění pokožky, a proto doporučujeme neotvírat uzavřený hydraulický systém brzd.

ČIŠTĚNÍ KOTOUČOVÝCH BRZD

Brzdový kotouč, brzdy a brzdové obložení udržujte v čistotě. V případě znečištění olejem nebo jinými mazivy, brzdový kotouč ihned odmastěte (nejvhodnějším přípravkem určeným k odmašťování brzdových kotoučů). Při odmašťování kotoučů dbejte na to, aby se odmašťovací přípravek nedostal do kontaktu s ostatními částmi kola (především rámu, pláště a vidlice - může se tím poškodit lak anebo guma a tím snížit životnost těchto komponentů). Pokud jsou brzdové destičky znečištěny brzdovou kapalinou je nutno je vyměnit za nové!

⚠ DŮLEŽITÉ UPOZORNĚNÍ

1. Před každou jízdou vždy kontrolujte dokonalou funkčnost brzdového systému. Vícekrát stlačte brzdovou páku a přesvědčte se, zda brzdový systém pracuje správně.
2. Pravidelně kontrolujte, zda jsou všechny šrouby brzdového systému utaženy napevno. Uvolnění šroubů může být příčinou selhání brzdového systému.
3. Brzdový kotouč a brzdy se bržděním zahřívají. Nedotýkejte se jich - můžete se popálit!
4. Naučte se správně používat brzdy na Vašem kole. Příliš prudké brždění přední brzdou může znamenat pád a zranění. Pokud brzdy nejsou správně nastaveny anebo jsou nesprávně používány, může dojít k vážným zraněním.
5. Kotoučové brzdy jsou od výroby nastaveny tak aby destičky dosedaly dokonale na kotouč, avšak kotoučová brzda se musí zaběhnout pro dosažení co nejlepšího brzdného účinku. Brzdu zaběhnete vícenými krátkými cykly jemného až středně silného zabrzdění. Zaběhnutí brzdy provádějte

výlučně na bezpečné rovinaté ploše bez provozu.

KOTOUČOVÁ BRZDA

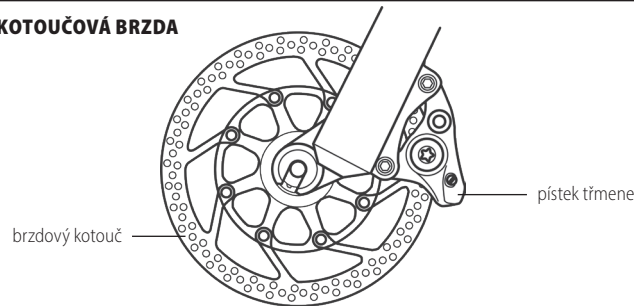

PŘEDNÍ A ZADNÍ KOLA

Před jízdou vždy zkontrolujte, zda je kolo bezpečně zajištěno rychloupínacím uzávěrem, tj. páčka rychloupínacího mechanismu musí být v poloze zavřít (CLOSE). Při upínání kola do rámu anebo vidlice postupujte následovně: Osu rychloupínacího mechanismu zasuňte do náboje kola. Dbejte na správnou orientaci pružin (širší konce pružin směřují směrem ven, tedy k matici/páčce. Úzké konce směřují k sobě navzájem). Osu rychloupínacího mechanismu našroubujte na upínací matici ve směru hodinových ručiček. Rychloupínací mechanismus umožňuje jednoduchou a rychlou montáž a demontáž kol bez použití nářadí. Před jízdou zkontrolujte, zda je kolo ve vidlici vycentrováno. Matici rychloupínacího mechanismu utáhněte tak, aby páčka uzávěru při zavírání kladla odpor. Když se uzavře rychloupínací mechanismus do zajištěné polohy, musí stlačit konce vidlice. Páčkou rychloupínacího mechanismu pohybujte pouze do stran, v polohách otevřít (OPEN) anebo zavřít (CLOSE). V žádném případě uzavřeným rychloupínáčem neotáčejte, můžete ho poškodit! Pokud jsou kola Vašeho kola zajištěna pevnými osami (typ: thru axle) ujistěte se, že jsou tyto osy dostatečně utaženy. V případě tohoto provedení zajištění kola je nutno k vybrání kola nejdříve úplně vyšroubovat a vytáhnout tuto osu.

Náboje kol pravidelně kontrolujte, především po jízdě ve vlhkém a blátivém prostředí. Osa náboje by se



měla otáčet bez jakéhokoliv tření a vůle. Není-li tomu tak ani po nastavení pomocí kuželů a pojistných matic osky, je nutno náboj rozebrat, vyčistit kluzné dráhy kuliček a kuličky samotné, namazat novým vhodným mazivem a zpětně náboj složit a nastavit. Pokud nemáte zkušenosti s demontáží nábojů, vzhledem na složitost tohoto úkonu, doporučujeme Vám obrátit se na odborný cykloservis.

RÁFKY

Před jízdou zkontrolujte, zda jsou kola Vašeho kola správně vycentrována a ráfky kol nejsou poškozeny. Používáním, popřípadě nárazem, mohou vzniknout na ráfku rýhy a praskliny. Jízda na poškozeném ráfku je nebezpečná - poškozený ráfek vyměňte!

PLÁŠTĚ

Nikdy nejezděte na podhuštěných nebo přehuštěných pláštích. Dodržujte hodnoty doporučeného huštění, které jsou uvedeny na bočních stěnách každého pláště. Přepočít měřících jednotek tlaku uvedených na pláštích: $100\text{kPa} = 14,22\text{ P.S.I.} = 1\text{ bar} = 1\text{ at}$

V případě defektu, poškozenou duši vyměňte za novou vždy se stejnými parametry - rozměry jsou uvedeny na každé duši anebo na bočních stěnách pláště.

Před založením nové duše přezkontrolujte plášť z vnější i vnitřní strany po celém obvodu a rovněž i ráfek po celém obvodu a případně nečistoty nebo cizí předměty které mohly defekt způsobit odstraňte, tím předejdete poškození nové duše. Pokud je na plášti trhлина, anebo jiné poškození, je nutno plášť okamžitě vyměnit za nový se stejnými parametry.

RÁM A PŘEDNÍ VIDLICE

Pravidelně kontrolujte, zda rám a vidlice Vašeho kola nejsou poškozeny. K poškození rámu anebo vidlice (ohnutí anebo prasknutí trubek anebo svárů) dochází především při pádech. Takto poškozený rám anebo vidlici dále nepoužívejte, riskujete vážný úraz!

RÁM Z KARBONOVÉHO KOMPOZITU

Karbonový kompozit poskytuje rámu vysokou pevnost, nízkou hmotnost, tlumení vibrací a tím Vašemu kolu vynikající jízdní vlastnosti. I přes tyto vlastnosti, při nadměrném přetížení anebo nárazu, 202

se uhlíková struktura může poškodit - prasknout.

⚠ DŮLEŽITÉ UPOZORNĚNÍ

Při správném používání mají rámy z kompozitových materiálů vyšší únavovou životnost než rámy z kovových materiálů. Je ale zapotřebí, abyste takovýto rám pravidelně kontrolovali, především po jakémkoliv nárazu anebo nehodě. Pokud zjistíte poškození jako jsou praskliny, rám dále nepoužívejte! Při montáži komponentů na kompozitový rám postupujte opatrně, především při utahování šroubů podsedlové objímky rámu, šroubů, mechanismu zadní stavby a zadní osky. Dodržujte doporučené točivé momenty!

Karbonový rám, anebo jiný komponent nevystavujte vysoké, ani extrémně nízké teplotě, mohlo by dojít ke strukturálním změnám materiálu a k následnému prasknutí. Poškození karbonu nemusí být viditelné, proto doporučujeme vyměnit všechny karbonové komponenty které byly vystaveny extrémním teplotám, anebo výraznému nárazu, i když na první pohled není poškození vidět.

⚠ UPOZORNĚNÍ

Pokud při údržbě kola používáte montážní stojan, nikdy kolo neupevňujte za rám - stlačením rámu může kompozitový materiál prasknout.

V případě servisního úkonu, který vyžaduje použití speciálního nářadí Vám doporučujeme obrátit se na odborný cykloservis.

ODPRUŽENÁ VIDLICE

Pokud máte na Vašem kole odpruženou vidlici, postupujte následovně:

NASTAVENÍ TVRDOSTI PRUŽENÍ

1. PRUŽINOVÁ VIDLICE

Jednotka pro nastavení tvrdosti odpružené vidlice je umístěna v horní části pravé nohy vidlice. Při odpružené vidlici, která je vybavená uzamykáním pružení (Lockout), se jednotka pro nastavení tvrdosti nachází na levé noze vidlice. Postupným otáčením ve směru hodinových ručiček nastavíte

vyšší tvrdost vidlice, otáčením proti směru hodinových ručiček se tvrdost vidlice snižuje.

2. VZDUCHOVÁ VIDLICE

Tvrdost pružení vzduchových vidlic se nastavuje nahuštěním vzduchu do vzduchové komory vidlice. Ventil pro huštění vzduchu se nachází v horní části levé nohy vidlice.

Tlak ve vidlici je nutno nastavit dle vaší provozní váhy (vaše váha s oblečením a ostatní výbavou kterou budete během jízdy používat).

NASTAVENÍ TVRDOSTI VIDLICE POMOCÍ SAG

SAG udává ponoření vnitřních nohou vidlice do dolních nohou. Tato hodnota je uváděná jako procento celkového zdvihu vidlice. Na jedné z nohou se nachází gumové okruží zpravidla výrazné barvy, posuňte toto okruží na doraz k těsnění na vrchu spodních nohou. Kolo volně zatížíte (pomalu sedejte na kolo a pomalu se postavte ze sedla tak aby vaše nohy zůstaly na pedálech, jiným způsobem vidlici nestlačujte a nezatěžujte), opatrně z kola sesedněte a změřte hloubku ponoření. SAG by měl být nastavený dle disciplíny, kterou jezdíte:

- pro lepší efektivitu při šlapání volte tvrdší nastavení (15 % - 20 % SAG)
- pro lepší pohlcování velkých nerovností terénu volte měkčí nastavení (20 % - 25 % SAG)

U některých modelů vidlic jsou doporučeny hodnoty tlaku v závislosti od váhy uvedené přímo na vidlicích.

⚠ UPOZORNĚNÍ

Vidlice je nastavená od výrobce a zkontrolována Vaším prodejcem. Na huštění vidlice je zapotřebí speciální vysokotlaková pumpa pro vzduchové vidlice s manometrem. Nastavení a huštění vidlice vyžaduje zručnost a vhodné nářadí, proto Vám doporučujeme obrátit se na odborný cykloservis.

UZAMČENÍ PRUŽENÍ VIDLICE (LOCKOUT)

Některé vidlice mají hydraulický systém uzamčení pružení vidlice. Uzamčení vidlice umožňuje redukovat pohupování vidlice při šlapání do pedálů, a tím dosáhnout efektivnější šlapání především při výjezdech do kopce anebo při sprintu.

Nastavovací jednotka k uzamčení pružení vidlice se nachází v horní části pravé nohy vidlice. Uzamčení se ovládá páčkou (s označením Lockout). Otočením ve směru hodinových ručiček se pružení vidlice uzamkne, otočením proti směru hodinových ručiček se pružení odblokuje a vidlice bude pracovat v normálním režimu.

⚠ DŮLEŽITÉ UPOZORNĚNÍ

Uzamčení pružení vidlice je určeno především pro jízdu v méně náročném terénu. Při jízdě v náročném terénu je nutno vidlici odblokovat, jinak může dojít k poškození systému uzamykání vidlice!

TLUMENÍ ODSKOKU VIDLICE (REBOUND)

Nastavovací jednotkou pro tlumení odskoku vidlice Rebound se nastavuje rychlost, jakou se vidlice po stlačení vrátí do původní polohy. Ovládání pro Rebound se nachází ve spodní části pravé nohy vidlice. Otočením nastavovací jednotky ve směru hodinových ručiček (pohled zespod vidlice) se rychlost návratu do původní polohy zpomaluje (na vidlici označeno +). Otočením proti směru hodinových ručiček se rychlost zvyšuje (na vidlici označeno -). Příliš pomalé tlumení odskoku může způsobit, že vidlice „nestíhá“ kopírovat nerovnosti terénu, naopak příliš rychlý odskok způsobuje příliš rychlé vrácení vidlice a tím se vytrácí podstata funkce tlumení nerovností.

ÚDRŽBA VIDLICE

ČISTĚNÍ / MAZÁNÍ - pro správnou činnost vidlice je důležitá pravidelná údržba, především třecích ploch mezi vnitřními a vnějšími nohami vidlice. Prachovka a těsnění, které zabraňují přístupu nečistot k třecím plochám, nesmí být porušeny a musí chránit třecí plochu po celém obvodu. Kluzné plochy vnitřních nohou udržujte v čistotě, po každé jízdě prach anebo vlhkost očistěte jemným hadříkem a promažte. Na vnější čističi vidlice používejte saponátový roztok a jemný kartáček. Dbejte, aby při čišťení vidlice nevnikla voda do mezery mezi vnitřními a vnějšími nohami. Na čišťení nikdy nepoužívejte vysokotlaké čističe! Vlhkost a nečistoty uvnitř vidlice mají nepříznivý vliv na její činnost, nečistoty ve vidlici způsobují větší tření mezi pouzdry a vnitřními nohami vidlice, a tím snižují životnost jednotlivých dílů vidlice.

K zachování dokonalé činnosti vidlice dodržujte následující pokyny:

- Po každé jízdě očistěte vnitřní nohy vidlice, prachovky a těsnění vnitřních nohou vidlice od nečistot jako je prach, vlhkost anebo bláto.



- Každých 25 hodin provozu (anebo vždy po jždě v extrémních podmínkách ve vlhkém prostředí jako je bláto, vlhký písek):

1. Prachovky a těsnění promažte teflonovým olejem.
2. Zkontrolujte, zda všechny šrouby vidlice jsou dostatečně utaženy.
3. Zkontrolujte, zda nejsou poškozeny některé části vidlice. Pokud zjistíte, že některé části vidlice jsou opotřebovány anebo poškozeny, vyměňte je za nové originální díly. Na poškozené vidlici nikdy nejezděte!

- Každých 50 hodin provozu – proveďte servis vidlice v odborném servisu (SERVIS 1)
- Každých 100 hodin provozu – proveďte servis vidlice v odborném servisu (SERVIS 2)

SERVIS 1 - doporučené servisní úkony: kontrola funkčnosti vidlice, čištění a promazání pouzder, promazání kabeláže ovládání zamykání vidlice, kontrola utahovacích momentů, kontrola tlaku vzduchu, kontrola stavu vidlice - opotřebování nohou, poškození částí vidlice.

SERVIS 2 - doporučené servisní úkony: SERVIS 1 + rozebrání vidlice, vyčištění všech částí vidlice, promazání prachovek a olejových kroužků, promazání ovládání k uzamykání vidlice, kontrola těsnění vzduchového ventilu a tlaku vzduchu, kontrola utahovacích momentů.

⚠ UPOZORNĚNÍ

Na mazání vidlice používejte teflonový olej a maziva s obsahem teflonu. Nepoužívejte maziva obsahující lithium, mohou poškodit některé vnitřní části vidlice. V případě servisního úkonu, jenž vyžaduje použití speciálního nářadí, jako je např. demontáž vidlice, výměna pouzder vidlice apod., Vám doporučujeme obrátit se na odborný cykloservis.

ZADNÍ PRUŽICÍ JEDNOTKA - TLUMIČ

Pokud je Vaše kolo vybaveno zadní pružicí jednotkou, postupujte následovně:

NASTAVENÍ TVRDOSTI PRUŽENÍ

Tvrdoost pružení vzduchových tlumičů se nastavuje nahuštěním vzduchu do vzduchové komory tlumiče.

Tlak v tlumiči se nastavuje dle provozní váhy jezdce. Jde-li o vzduchový tlumič tak se na tlak vztahují stejné parametry nastavení jako u vzduchových vidlic. Pokud je tlumič pružinový tak se tvrdost pružení nastavuje předpětím (stlačením) pružiny. Pružina se stlačí otáčením matice, která je na konci pružiny. Pružina musí mít neustále předpětí. Nepoužívejte kolo v případě, že pružina tlumiče je volná anebo nedosedá dokonale na dosedací plochy tlumiče.

⚠ UPOZORNĚNÍ

Tlumič je nastaven od výrobce a zkontrolován Vaším prodejcem. K huštění tlumiče je potřebná speciální vysokotlaká pumpa s manometrem. Nastavení a huštění tlumiče vyžaduje zručnost a vhodné nářadí, proto Vám doporučujeme obrátit se na odborný cykloservis.

UZAMČENÍ PRUŽENÍ TLUMIČE (LOCKOUT)

Funkce Lockout umožňuje uzamknout pružení tlumiče, a tím dosáhnout efektivnější šlapání při výjezdech do kopce anebo v lehcím terénu. Uzamčení pružení tlumiče se ovládá páčkou na spodní straně tlumiče - má 2 polohy: otočením páčky do polohy „uzamknout“ se pružení tlumiče uzamkne, otočením na opačnou stranu se tlumič uvolní a pracuje v režimu pružení.

⚠ UPOZORNĚNÍ

Dlouhodobé používání uzamčeného pružení tlumiče může být příčinou předčasného opotřebení tlumiče.

TLUMENÍ ODSKOKU TLUMIČE (REBOUND)

Nastavovací jednotkou pro tlumení odskoku tlumiče Rebound se nastavuje rychlost, jakou se tlumič po stlačení vrátí do původní polohy.

Ovládání pro Rebound se nachází v horní části tlumiče. Otočením nastavovací jednotky ve směru hodinových ručiček se rychlost návratu do původní polohy zpomaluje. Otočením proti směru hodinových ručiček se rychlost zvyšuje.

⚠ UPOZORNĚNÍ

Nepřekračujte maximální hodnoty tlaku uvedené na tlumiči!

Tlumič nikdy nerozebírejte! Pokud máte podezření, že tlumič nepracuje správně, uniká olej, ztrácí schopnost tlumit nárazy, při zatížení vydává nestandardní zvuky, doporučujeme Vám obrátit se na odborný servis. Před každou jízdou zkontrolujte, zda šrouby, jimiž je tlumič v rámu upevněn, jsou pevně utažené. Tlumič udržujte v čistotě, po každé jízdě prach nebo vlhkost očistěte jemným hadříkem. K čištění nikdy nepoužívejte vysokotlaké nářadí!

ÚDRŽBA TLUMIČE:

- Po každé jízdě očistěte kluzní plochy tlumiče a těsnění od nečistot jako je prach, vlhkost nebo bláto
- Každých 25 hodin provozu (anebo vždy po jízdě v extrémních podmínkách ve vlhkém prostředí jako je bláto, vlhký písek):

1. Pist tlumiče, těsnění a pohyblivé spoje tlumiče promažte teflonovým olejem
2. Zkontrolujte, zda nejsou poškozeny některé části tlumiče. Na poškozeném tlumiči nikdy nejezděte!

- Každých 50 hodin provozu – doporučujeme Vám vykonat servis tlumiče v odborném cykloservisu

ZADNÍ NOSIČ

- Pokud je rám kola vybaven otvory k upevnění nosiče, lze namontovat zadní nosič.
- Vždy používejte nosič/dětskou sedačku kompatibilní s daným typem rámu.
- Vždy dodržujte pokyny výrobce nosiče/sedačky a nosič/sedačku nepřetěžujte.
- Nikdy kolo nepřetěžujte. Celková hmotnost jezdce spolu s kolem, příslušenstvím a zavazadly nesmí překročit maximální přípustnou hmotnost vyznačenou na rámu elektrokola.

MONTÁŽ STOJANU

U některých modelů jsou na levé řetězové podpěře připraveny otvory pro montáž speciálního stojanu. V případě, že na kole není příprava na montáž stojanu, a přesto chcete namontovat stojan jiného typu, přesvědčte se, že montáží anebo používáním nedojde k poškození rámu, poškození brzdových hadiček, anebo elektrických kabelů a že stojan který budete používat je dostatečně pevný pro váhu vašeho elektrokola.

MONTÁŽ PŘÍVĚSNÉHO VOZÍKU

Kola Kellys nejsou speciálně přizpůsobena k použití přívěsného vozíku anebo přívěsného kola. Při používání uvedeného anebo podobného příslušenství se řiďte pokyny výrobce přívěsného vozíku anebo přívěsného kola.

Kolo nepřetěžujte!

⚠ DŮLEŽITÉ UPOZORNĚNÍ

Pokud používáte kolo v silničním provozu za snížené viditelnosti, musíte ho dodatečně vybavit osvětlením a odrazky dle předpisů platných v zemi, v níž jej používáte.

Při jízdě na kole vždy noste cyklistickou přilbu! Většina nehod na kole má za následek právě úraz hlavy. Při koupi přilby dbejte na správnou velikost, přilba musí na hlavě správně sedět, v žádném případě nesmí tlačit. Kupujte přilbu s nastavitelným upínacím mechanismem, jímž se přilba na hlavě bezpečně zajistí.

BEZPEČNÉ POUŽÍVÁNÍ VÝROBKU

⚠ UPOZORNĚNÍ

Před montováním dílů na kolo demontujte baterii. V opačném případě může dojít k zasažení elektrickým proudem.

Během nabíjení baterie, která je nainstalována na kole, kolem nepohybujte. Síťová zástrčka nabíječky baterie se tím může uvolnit. Uvolněná zástrčka nabíječky, anebo pouze částečně zastrčená do síťové zásuvky představuje riziko požáru.

Při používání tohoto výrobku nezapomínejte postupovat dle pokynů uvedených v návodu k obsluze. Kromě toho se doporučuje, abyste při tom používali pouze originální díly dle původní specifikace, resp. specifikace doporučené výrobcem. Pokud zůstanou šrouby a matice uvolněny anebo pokud se výrobek poškodí, kolo může během jízdy náhle selhat a výsledkem může být vážné zranění.

Produkt nerozebírejte. Jakýkoliv neodborný zásah může mít za následek poranění osob.



⚠ POZNÁMKA

Na všechny konektory, které se nepoužívají nasadte kryty. Dbejte na to, aby všechny konektory byly suché a po jízdě ve vlhkém prostředí případně po umývání zajistíte vysušení všech konektorů. V opačném případě může zatečená nebo kondenzovaná voda způsobit korozi součástek a tím poruchu motoru a baterie. Může dojít především ke korozi kontaktů a tím ke zkratům a nebezpečí požáru, anebo jinému poškození elektrických komponentů.

Produkt byl navržen tak, aby byl voděodolný a odolný vůči podmínkám jízdy v mokřem počasí. Přesto jej však úmyslně nedávejte do vody.

Instalaci a nastavení produktu konzultujte s prodejcem.

Kolo neotáčejte naruby. Může dojít k poškození cyklistického počítače nebo přepínače řízení.

Abyste produkt nevystavili žádným nárazům, manipulujte s ním opatrně.

Ačkoliv kolo po vybrání baterie funguje jako standardní kolo, světlo nebude v případě připojení k systému elektrického napájení svítit a v případě použití elektronického řízení ani řadit. Uvědomte si, že používání kola v tomto stavu se v některých zemích Evropské Unie považuje za nedodržení zákonů o silničním provozu.

⚠ UPOZORNĚNÍ

Pokud se vyskytnou jakékoliv poruchy nebo problémy, spojte se s prodejcem. Nikdy nezkoušejte sami upravovat systém, jelikož to může způsobit problémy při jeho provozu.

JÍZDA NA KOLE

1. Zapněte napájení. Nepokládejte nohy na pedály během zapínání pohonu. Může nastat systémová chyba.
2. Vyberte Vámi upřednostňovaný asistenční režim.
3. Asistenční režim začne pracovat, když se pedály začnou otáčet.
4. Asistenční režim měňte dle jízdních podmínek.
5. Při parkování kola vypněte napájení.

⚠ UPOZORNĚNÍ

Klíče od kola, které jste obdrželi při koupi udržujte v čistotě a chraňte před korozi. Pro případ ztráty klíče uchovejte jeho fotografii s viditelným číslem uvedeným na jeho kovové části. V případě potřeby

bude nový klíč vyroben na základě těchto dat.

SNÍMAČ RYCHLOSTI

Snímač rychlosti měří rychlost otáčení kol a vysílá signály do displeje. Mezera mezi snímačem rychlosti a magnetovým špicem musí být 1 mm až 15 mm (PANASONIC) nebo 3 mm až 17 mm (Shimano). Je-li mezera menší než uvedené hodnoty, anebo není-li snímač rychlosti namontován, na displeji se nezobrazí rychlost a pomocný pohon nebude řádně fungovat.

⚠ UPOZORNĚNÍ

Při jízdě na kole musíte mít obě ruce na řídítkách. Při jízdě bez rukou na řídítkách se kolo může pohybovat nekontrolovaně.

⚠ DŮLEŽITÉ UPOZORNĚNÍ

Informace o používání a nastavení výrobků, které nenajdete v návodu k obsluze, Vám poskytnete místo koupě nebo prodejce kola. Originální návod k použití systémů Shimano, jakož i návod prodejce určený pro profesionální a zkušené cyklisty mechaniků najdete na webové lokalitě výrobce <http://si.shimano.com>.

Tento výrobek nedemontujte ani neupravujte. Výrobek používejte ve smyslu místních zákonů a nařízení.

Tento návod anebo samostatně přiložený návod výrobce baterie obsahuje důležité bezpečnostní a provozní pokyny pro používání baterií a nabíječek.

Kvůli bezpečnosti si před používáním důkladně přečtěte tento návod k obsluze a kvůli správnému používání jej dodržujte.

BATERIE

Baterie slouží k dodání energie pohonnému systému. Může se používat pouze s originálním pohonným systémem, s nímž bylo kolo zakoupeno. Při jakémkoliv nevhodném použití může dojít k poškození baterie, systému anebo kola a tím ke zranění jezdce.

ZAPNUTÍ A VYPNUTÍ BATERIE

Baterie se zapíná a vypíná spolu se systémem e-bike prostřednictvím řídicí jednotky. Případně: pokud chcete baterii zapnout, stlačte tlačítko na baterii; dlouhé stlačení tlačítka na baterii ji vypne. Pokud se baterie neuzívá, vypne se automaticky.

DŮLEŽITÉ BEZPEČNOSTNÍ INFORMACE





Usměrnění ohledem výměny baterie získáte u prodejce kol nebo na místě koupě kola. Dbejte na dodržování následujících pokynů, abyste předešli popáleninám nebo jiným poraněním způsobeným únikem tekutin, přehříváním, ohněm nebo explozí.

BEZPEČNOSTNÍ INFORMACE A POKYNY

Baterii a kontakty udržujte čisté a suché. Pokud jsou kontakty špinavé, očistěte je suchým kartáčkem.

Baterii nečistěte rozpouštědly (tj. ředidlem, alkoholem, olejem, antikorozní ochranou), čisticími prostředky anebo proudy vody.

Informace o baterii:

	Nevhazujte do ohně
	Nevystavujte baterii teplotám nad 50°C
	Nevystavujte baterii nadměrné vlhkosti a nedávejte ji do vody
	Baterii navyhazujte spolu s běžným odpadem, patří do speciálního kontejneru
	Předcházejte úplnému vybití baterie (tzv. do prázdna) - zkracuje se tím její životnost a není možné uplatnit záruku

Baterii nesmí používat osoby (včetně dětí) se sníženými fyzickými, smyslovými nebo duševními schopnostmi anebo s nedostatečnými zkušenostmi a znalostmi; pokud nejsou pod dohledem anebo poučeny o použití baterie osobou odpovědnou za jejich bezpečnost.

Dejte pozor, aby si s baterií nehrály děti.

Baterii nikdy neotvírejte ani nerozebírejte.

Baterii neskartujte.

Nedělejte změny na baterii, kontaktech a nabíjecích portech na e-kole ani s nimi nemanipulujte.

Ochranu proti prasknutí a membránu na vyrovnání tlaku chraňte.

Dbejte okolních podmínek.

Zabraňte tomu, aby elektrokolo bylo vystaveno velkým změnám teploty.

Chraňte baterii před teplem nad 80 °C, rovněž před nepřetržitým slunečním zářením a ohněm. Příliš vysoké teploty mohou způsobit vytékání kapaliny z baterie a poškození krytu baterie. Zabraňte kontaktu s tekutinou.

Uniklý elektrolyt utřete nasávkavým kouskem látky. V případě velkého uvolnění noste ochranný oděv, plynovou masku proti organickým plynům, ochranné brýle a ochranné rukavice.

Nepoužívejte baterii s chybným připojovacím kabelem anebo chybnými kontakty.

Pokud e-kolo delší čas nepoužíváte, vyjměte z něj baterii.

⚠ NEBEZPEČÍ

MANIPULACE S BATERIÍ

Baterii nedeformujte, neupravujte ani nerozebírejte; rovněž na koncovky baterie přímo neaplikujte spájkou. V opačném případě může dojít k úniku, přehřívání, prasknutí anebo ke vznícení baterie.



Baterii nenechávejte v blízkosti zdrojů tepla, jako jsou ohřívače. Baterii neohřívejte ani ji nevhazujte do ohně. V opačném případě může dojít k prasknutí anebo ke vznícení baterie.

Baterii nevystavujte silným nárazům, ani s ní neházejte. Pokud to nedodržíte, může dojít k přehřívání, prasknutí anebo k požáru.

Baterii neponořujte do sladké ani slané vody ani žádné jiné tekutiny a zabraňte navlhnutí svorek baterie. V opačném případě může dojít k přehřívání, prasknutí anebo ke vznícení baterie.

Při připojování baterie zkontrolujte, že na konektorech baterie se nenahromadila voda; až poté ji připojte.

Na nabíjení používejte kombinaci baterie a nabíječky uváděnou výrobcem a dodržujte podmínky nabíjení uváděny výrobcem. Pokud tak neučiníte, může dojít k přehřívání, prasknutí anebo ke vznícení baterie.

Při nesprávném použití mohou lithium-iontové baterie hořet a explodovat. Dodržujte všechny bezpečnostní pokyny a instrukce, abyste minimalizovali riziko.

⚠ VÝSTRAHA

Pokud se tekutina unikající z baterie dostane do očí, ihned zasaženou oblast důkladně vypláchněte pitnou vodou (vodou z vodovodu) bez tření očí a okamžitě vyhledejte lékařskou pomoc. Pokud tak neučiníte, tekutina z baterie může Vaše oči poškodit.

Baterii nenabíjejte na místech s vysokou vlhkostí ani ve vnějším prostředí. V opačném případě může dojít k zasažení elektrickým proudem.

Pokud se baterie po 6 hodinách nabíjení úplně nenabije, baterii ihned odpojte ze zásuvky, čímž zastavíte nabíjení, a spojte se s místem zakoupení. V opačném případě může dojít k přehřívání, prasknutí anebo ke vznícení baterie.

Baterii nepoužívejte v případě zřetelných poškrábání anebo v případě jiného externího poškození. V opačném případě může dojít k prasknutí, přehřívání anebo k problémům s provozem.

Rozsahy provozních teplot pro baterii jsou uvedeny v tomto návodu. Baterii nepoužívejte při teplotách mimo těchto rozsahů. Pokud se baterie používá anebo skladuje při teplotách mimo těchto rozsahů, může dojít k požáru, poraněním anebo problémům během provozu.

Baterii nenechávejte na místě vystaveném účinkům přímého slunečního záření, uvnitř vozidla během horkého dne, ani na jiných horkých místech. Důsledkem může být únik tekutiny z baterie.

⚠ UPOZORNĚNÍ

Pokud unikající tekutina zasáhne Vaši pokožku anebo oděv, okamžitě je očistěte čistou vodou. Uniklá kapalina může poškodit Vaši pokožku.

USKLADNĚNÍ

Baterii uskladněte na bezpečném místě mimo dosahu dětí a zvířat.

BEZPEČNOSTNÍ PŘEDPISY

Baterii neskladujte v blízkosti horkých anebo hořlavých předmětů. Hrozí nebezpečí výbuchu.

Baterii neskladujte v blízkosti tepelných zařízení a nevystavujte přímému slunečnímu záření.

Baterii skladujte na suchém místě, mimo dosahu otevřeného ohně a potravin.

Pokud baterii nepoužíváte, uschovejte ji mimo dosahu kovových předmětů. Mohly by způsobit přemostění kontaktů.

Baterii skladujte s úrovní nabití přibližně 50 %. Zkontrolujte stav nabití po třech měsících a v případě potřeby nabijte přibližně na 50 %.

Dbejte na okolní podmínky.

Pokud nevykonáváte nabíjení, na nabíjecí zásuvku držáku baterie vždy nasadte kryt.

PŘEPRAVA

Při převážení kola s elektrickým pohonem ve vozidle vyberte z kola baterii a kolo uložte na stabilní povrch vozidla.

ZASÍLÁNÍ

Baterie je klasifikována jako nebezpečné zboží a může ji zabalit a odeslat pouze zaškolený personál. V této věci se obraťte na svého prodejce.

SILNIČNÍ PŘEPRAVA

Soukromí uživatelé mají povoleno přepravovat baterii silniční přepravou bez jakýchkoliv omezení. Komerční uživatelé anebo třetí strany, které uskutečňují přepravu, musí dodržovat Evropskou dohodu o mezinárodní silniční přepravě nebezpečných věcí (ADR).

LIKVIDACE

Baterii nevhazujte do domovního odpadu! V EU musí být staré baterie recyklovány ekologickým způsobem. Baterii odevzdejte prodejci anebo místnímu sběrnému místu.

Abyste předešli zkratům, úplně vybité baterie a póly zakryjte lepicí páskou.

TECHNICKÉ INFORMACE K BATERIÍM

V elektrokolech Kellys se používají baterie Shimano anebo baterie Kellys Re-charge od BMZ

Návod a podrobné informace o baterii Shimano najdete na stránkách si.shimano.com.

Shimano

Rozsah provozních teplot během vybíjení	-10 - 50 °C
Rozsah provozních teplot během nabíjení	0 - 40 °C
Doporučená skladovací teplota	10 - 20 °C
Skladovací teplota (baterie)	-20 - 60 °C
Nabíjecí napětí	100 - 240 V AC
Čas nabíjení (z úrovně 0 %)	Dle specifikace kola*
Typ baterie	Lithium iontová
Jmenovitá kapacita	Dle specifikace kola*
Jmenovité napětí	36 V DC (Jednosměrný proud)
Typ motoru	Bezkontaktní, jednosměrný proud

*Pro jednotlivé specifikace baterií a nabíječek se liší čas nabíjení a jmenovitá kapacita. Informace pro Váš systém najdete na stránce si.shimano.com

Pokyny pro likvidaci v zemích mimo Evropskou unii



Tento symbol je platný pouze v Evropské unii. Při likvidaci použitých akumulátorů postupujte podle platných zákonů. V případě nejasností se obraťte na svého cykloprodejce nebo dodavatele.



Baterie KELLYS RE-CHARGE V10/K1

Kapacita (jmenovitá)	22,8 Ah
Energie	820 Wh
Jmenovité napětí	36 V
Teplota během nabíjení	0 - 45°C
Teplota během vybíjení	-20 - 50°C
Doporučená teplota skladování (maximální teplota skladování)	10 - 25°C (-20 - 45°C)
Vlhkost vzduchu při skladování	0 - 80%



ZOBRAZENÍ STAVU NABÍTÍ

LED 1, 2, 3, 4, 5	Stav nabíť
●●●●●	100% - 80%
●●●●○	79% - 60%
●●●○●	59% - 40%
●●○●●	39% - 20%
●○●●●	19% - 10%
●○○○○	9% - 0%

VYSVĚTLENÍ SYMBOLŮ

Symbol	Význam
●	LED zapnuto
○	LED vypnuto
* *	LED bliká

ZOBRAZENÍ STAVU BĚHEM NABÍJENÍ

LED 1, 2, 3, 4, 5	Stav nabíť
*○○○○	0% - 19%
●*○○○	20% - 39%
●●*○○	40% - 59%
●●●*○	60% - 79%
●●●●*	80% - 99%
●●●●●	100%

INDIKÁTOR STAVU NABÍTÍ

Stlačením se zobrazí stav nabíť. Při vkládání baterii lze stav odečítat pouze na ovládacím panelu.

OZNAČOVÁNÍ



Rechargeable Li-ion Battery 101NR21/71-4
 BMZ Batterien-Montage-Zentrum GmbH
 Am Heideacker 1 | D-63179 Karben
 Artikel: 696326 / 628230 / 9132 / 131664/9893 / 131664
 The information above

Max. Charge Current: 10 A
 Max. Charge Voltage: 42 V
 Min. Discharge Voltage: 28 V
 Nominal Voltage: 36 V
 Nominal Energy: 725 Wh
 Rated Capacity: 20 Ah

USE THE BATTERY ONLY FOR THE PROVIDED PREDELT. PROTECT BATTERY FROM OVERHEATING, DROPPED OR DAMAGED BATTERIES. MAY NOT CHARGED OR USED. CHARGE ONLY UNDER SUPERVISION AND DO NOT USE A CHARGING DEVICE OTHER THAN THE ONE MADE FOR USE WITH YOUR DEVICE. DO NOT DISASSEMBLE OR MODIFY THE BATTERY. DO NOT CONNECT (+) AND (-) POLES BY USING METALLIC OBJECTS. PROTECT THE BATTERY FROM WATER.

CAUTION: Ignoring the instructions may result in fire or explosion of the battery! Risk of fire and burns. Do not open, crush, heat above 80°C (176°F) or incinerate. Follow manufacturer's instructions. Charge: 0 to 45°C. Discharge: -20 to +15°C.

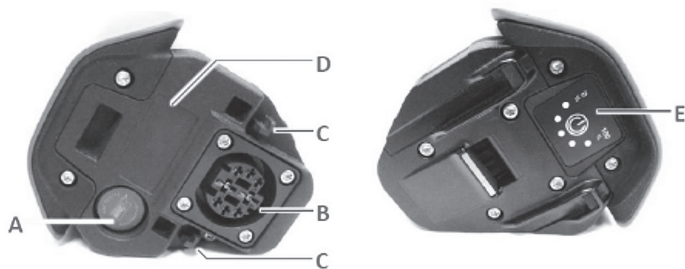









Popis výrobku:

- A membrána na vyrovnání tlaku
- B připojovací zásuvka
- C kódování
- D ochrana proti prasknutí
- E indikátor úrovně nabíť (tlačítko)
- F záruční štítek
- G typový štítek

V případě poškozeného nebo chybějícího štítku je záruka neplatná.

Vysvětlení symbolů

Symbol	Význam
	Obecný výstražný symbol
	Neházet do ohně
	Neponožovat do tekutin
	Chybné baterie nenabíjet
	Postupujte dle pokynů
	Symbol lithium-iontové baterie (obsahuje recyklovatelný materiál)
	Vyhovuje příslušným evropským směrnicím
	Nevhazujte do domovního odpadu

NASAZENÍ BATERIE

1. Zámek zamknout



2. Zasuňte zásuvku baterie do konektoru na držáku



3. Baterii v zámku zaklapnout



4. Klíč vytáhnout



5. Zkontrolujte, zda je baterie pevně zajištěná na svém místě

⚠ UPOZORNĚNÍ

Po uzamčení nenechávejte klíč v zámku. Může dojít k jeho ztrátě nebo poškození. Pokud je klíč v zámku neotáčejte klikami. Může dojít ke střetu klíče s klikou, a tím k poškození komponentů.



VYBÍRÁNÍ BATERIE

1. Zámek odemknout



Pokud je baterie na vašem kole vyjímatelná vytažením ze spodní rámové trubky postupujte následovně:

1. Pojistný šroub baterie vyšroubovat



2. Baterii nadzvednout v prohlubni a poté ji vybrat směrem dozadu



2. Baterii vytáhnout



PORUCHY A CHYBY BATERIE

Chyba: Všechny LED blikají a zobrazí se kód o chybě

Řešení: Poškozená baterie. Kontaktujte svého specializovaného prodejce.

Chyba: Jedna LED bliká

Řešení: Nabijte baterii.

Chyba: Baterie nefunguje

Řešení:

Zapněte pomocí tlačítka.

Baterie je příliš studená: vložte do prostředí s pokojovou teplotou.

Baterie je příliš teplá: nechte ji vychladnout.

Baterie je velmi vybitá z důvodů nesprávného skladování. Poradte se s prodejcem.

Chyba: Příliš malý dosah

Řešení:

Nízká teplota okolí: Menší dosah v chladném počasí je normální.

Ztrátu kapacity v důsledku nesprávného skladování nebo přirozeného stárnutí: vyměňte baterii.

Neří-li uvedeno žádné vyhovující řešení, obraťte se na svého prodejce.

INFORMACE V PŘÍPADĚ NOUZE

PRVNÍ POMOC

Mechanické, tepelné nebo elektrické poškození může způsobit únik chemikálií a toxických plynů. Příznaky zjevně způsobeny vdechnutím anebo požitím zplodin anebo kontaktem s očima anebo pokožkou vyžadují lékařskou pomoc.

PO VDECHNUTÍ

Ihned vyvětrejte anebo se nadýchejte čerstvého vzduchu, v horších případech ihned vyhledejte lékaře.

PO KONTAKTU S POKOŽKOU

Pokožku důkladně umyjte mýdlem a vodou.

PO KONTAKTU S OČIMA

Může způsobit podráždění očí. Ihned důkladně vypláchněte oči vodou po dobu 15 minut, poté vyhledejte lékaře.



PO POŽITÍ

V případě požití obsahu otevřeného článku baterie nedávejte nic do úst, pokud osoba rychle omdlí, je v bezvědomí anebo má záchvaty. Důkladně vypláchnout ústa vodou. Nevyvolávat zvracení. V případě samovolného zvracení dejte osobu do předklonu, abyste snížili riziko udušení. Opět vypláchněte ústa vodou. Ihned vyhledejte lékaře.

PROTIPOŽÁRNÍ OPATŘENÍ

▲ NEBEZPEČÍ

- Zplodiny hoření plynů mohou poškodit zdraví. Hasičí voda může reagovat a vytvářet vysoce toxický plyn.
- Bezpodmínečně zabraňte vdechování plynů.
- Postavte se na tu stranu ohně, odkud vane vítr. Není-li to možné, noste samostatný dýchací přístroj a vhodný ochranný oděv.

1. Upozorněte hasiče a nahlase požár lithia.
2. Evakuujte všechny osoby z oblasti bezprostředního požáru.
3. Na hašení požáru použijte suché chemikálie, CO₂, vodní postřik anebo komerčně dostupnou pěnu.

BEZPEČNOSTNÍ INFORMACE A POKYNY PRO NABÍJEČKU BATERIE

▲ NEBEZPEČÍ

Nabíječku nenechte navlhnout ani ji nepoužívejte je-li vlhká; rovněž se jí nedotýkejte ani ji nedržte vlhkými rukama. Při nedodržení může dojít k problémům v rámci provozu anebo k zasažení elektrickým proudem.

Nabíječku během používání nezakrývejte tkaninami. Při nedodržení, může docházet ku kumulování tepla, a tím k přehřívání, deformaci skříňky anebo požáru.

Nabíječku nerozebírejte ani ji neupravujte. Při nedodržení může dojít k zasažení elektrickým proudem anebo k poraněním.

Nabíječku používejte ve spojení s uvedeným napájecím napětím. Pokud je napájecí napětí jiné než uvedené napětí, může dojít k požáru, explozi, kouři, přehřívání, zasažení elektrickým proudem anebo k popáleninám.

Na nabíjení používejte uvedenou kombinaci baterie a nabíječky a dodržujte uvedené podmínky

nabíjení. Při nedodržení může dojít k přehřívání, prasknutí anebo ke vznícení baterie.

▲ VÝSTRAHA

Nabíječku baterie a adaptér pravidelně kontrolujte; kontrolujte především jakékoliv poškození kabelu, zástrčky a pláště. Pokud jsou nabíječka anebo adaptér poškozeny, nepoužívejte je, dokud nebudou opraveny anebo vyměněny za nové.

Tento přístroj (nabíječka) není určen k použití osobami (včetně dětí) se sníženými fyzickými, smyslovými anebo mentálními schopnostmi, anebo s nedostatkem zkušeností a znalostí, pokud jim není ze strany osoby odpovědné za jejich bezpečnost poskytnut dozor anebo jim nebyly vydány pokyny týkající se používání tohoto přístroje. Nedovolte dětem hrát si v blízkosti produktu.

Během nabíjení baterie, která je nainstalovaná na kole, dávejte pozor na následující:

- Při nabíjení nesmí být na nabíjecí zásuvce držáku baterie ani na nabíjecí zástrčce voda.
- Před nabíjením musí být baterie v držáku baterie zamčená.
- Během nabíjení nevybírejte baterii z držáku baterie.
- Nejezděte s připojenou nabíječkou.

▲ VÝSTRAHA

Během připojování a odpojování z elektrické zásuvky držte vždy síťový kabel za zástrčku. Pokud nebudete síťový kabel držet za síťovou zástrčku, může dojít k zasažení elektrickým proudem anebo k požáru. Pokud ze síťové zásuvky vychází kouř štiplavého zápachu anebo se zástrčka zahřívá, přestaňte zařízení používat a spojte se s prodejcem.

Během bouřky s výskytem blesků se nedotýkejte kovových součástí nabíječky anebo adaptéru střídavého proudu. V případě zásahu bleskem může dojít k zasažení elektrickým proudem.

Elektrickou zásuvku nepřetěžujte spotřebiči nad její jmenovitou kapacitu a používejte jen elektrickou zásuvku pro napětí velikosti 100 – 230 V AC. V případě přetížení elektrické zásuvky připojením velkého počtu spotřebičů pomocí adaptéru může dojít k přehřívání s důsledkem požáru.

Síťový kabel ani síťovou zástrčku nepoškozujte. (Nepoškozujte, neupravujte, nenechávejte blízko horkých předmětů, neohýbejte, nestlačujte ani netahejte; na horní část nekladte těžké předměty ani pevně nesvazujte.) V případě používání v poškozeném stavu může dojít k požáru, zásahu elektrickým proudem anebo ke zkratu.

Nabíječku nepoužívejte ve spojení s komerčně dostupnými elektrickými transformátory navrženými



k používání v zahraničí, protože mohou nabíječku poškodit. Síťovou zástrčku vždy zastrčte na doraz. Při nedodržení může dojít k požáru.

Pokud je zástrčka mokrá, nezasouvejte ji ani ji nevytahujte. Při nedodržení může dojít k zasažení elektrickým proudem. Pokud ze zástrčky vytéká voda, důkladně ji osušte před tím, než ji zasunete. Baterii nenabíjejte na místech s vysokou vlhkostí ani v exteriéru. V opačném případě může dojít k zasažení elektrickým proudem.

⚠ UPOZORNĚNÍ

Před čištěním nabíječky vytáhněte síťovou zástrčku ze síťové zásuvky a nabíjecí zástrčku z baterie. Během nabíjení nedovolte, aby se nabíječka baterie dlouhodobě dotýkala vaší pokožky na jednom místě. Opomenutí může mít za následek vznik popálenin, jelikož se teplota nabíječky baterie může během nabíjení zvýšit na 40 až 70 °C. Před používáním nabíječky baterie si přečtěte všechny pokyny a výstražné značky na nabíječce baterie, baterii a produktu využívající baterii.

Informace o nabíječce:

	Jen na použití v interieru
	Nabíječku nevyhazujte spolu s běžným odpadem, patří do speciálního kontajneru
	Nebezpečí úrazu elektrickým proudem - nabíječku nerozobírejte
	Dvojitá izolace

⚠ POZNÁMKA

Baterii lze nabíjet v rámci teplotního rozsahu uvedeného dle doporučení výrobce baterie a nabíječek v tomto návodu anebo v příbalovém návodu. Nabíječka při teplotách mimo tohoto rozsahu nebude fungovat a zobrazí se chyba. (LED indikátor na nabíječce bliká.) Nepoužívejte venku anebo v prostředích s vysokou vlhkostí.

Abyste zabránili vystavení účinkům deště nebo větru, baterii nabíjejte ve vnitřních prostorech.

Nabíječku baterie nepokládejte během používání na prашná místa.

Při používání položte nabíječku baterie na pevný čistý povrch, jako například podlaha anebo stůl. Na nabíječku baterie ani na její kabely nepokládejte žádné předměty. Rovněž ji ničím nezakrývejte. Kabely nesvazujte.

Při nošení nabíječky baterie ji nedržte za kabely.

Kabely ani nabíjecí zástrčky nadměrně nenapínejte.

Nabíječku baterie neumývejte ani ji neutírejte čistícími prostředky.

Nedovolte dětem hrát si v blízkosti produktu.

Během nabíjení baterie namontované na kole dávejte pozor, abyste nezakopli o kabel nabíječky. Může to vést k poranění anebo způsobit převržení kola a poškození komponentů.

Po nabíjení nezapomeňte uzavřít uzávěr nabíjecího portu. Pokud se na nabíjecí port zachytí cizí materiály jako špína anebo prach, je zde riziko, že nabíjecí zástrčka nezapadne do nabíjecího portu.

NABÍJENÍ BATERIE

Nabíjení lze vykonávat kdykoliv bez ohledu na zůstávající úroveň nabití. V době zakoupení není baterie nabitá úplně. Před jízdou baterii nabíjte úplně.

Pokud se baterie úplně vybila, co nejdříve ji nabíjte. Pokud baterii necháte nenabitou, stav baterie se zhorší a bude nepoužitelná.

Pokud nebudete na kole dlouhodobě jezdit, uskladněte je tak, aby baterie zůstala na 70 % nabitá. Kromě toho dbejte na to, aby se baterie úplně nevybila tak, že ji budete každých 6 měsíců nabíjet.

Nepoužívejte baterii v podmínkách, které se vymykají rozsahu běžné provozní teploty, jinak baterie nemusí fungovat anebo se její výkon může zhoršit.

Pokud je teplota baterie vysoká, nabíjení bude trvat dlouho.

Baterii nabíjejte pouze originální nabíječkou. Baterii můžete nabít přímo na kole, anebo samostatně.

Při nabíjení samotné baterie:

1. K nabíjecí zástrčce připojte adaptér.
2. Síťovou zástrčku nabíječky zapojte do zásuvky.
3. Adaptér zapojte do nabíjecího portu.

- Před nabíjením položte nabíječku baterie na rovný a stabilní povrch, například na podlahu.
- Při zasouvání adaptéru do nabíjecího portu držte nabíjecí zástrčku tak, aby směřovala dole k adaptéru. Nabíjecí zástrčku nezasouvejte do adaptéru ve směru vzhůru.

V případě nabíjení baterie, která je nainstalovaná na kole:

1. Síťovou zástrčku nabíječky zapojte do napájecího zdroje.
 2. Nabíjecí zástrčku zastrčte do nabíjecího portu držáku baterie.
- Stabilizujte kolo, abyste se ujistili, že během nabíjení neupadne.

ŠTÍTEK

Některé důležité informace uváděné v tomto návodu na obsluhu jsou i na štítku nabíječky baterie.



⚠ UPOZORNĚNÍ

Pro baterie Shimano a Kellys re-charge se používají rozdílné nabíječky. Liší se světelnou indikací nabíjení, nabití a chyby.

Pro informace o nabíječkách systému Shimano navštivte stránky si.shimano. Postupujte dle kombinace typu nabíječky a baterie použitím na vašem elektrokole.

Nabíječka pro baterie Shimano

Po spuštění nabíjení se **LED** indikátor na nabíječce rozsvítí.

	Nabíjení (Do 1 hodiny po dokončení nabíjení)
	Chyba nabíjení
	Baterie je odpojená (1 hodina nebo víc po dokončení nabíjení)

Nabíječka pro baterie kellys re-charge

Stav	LED indikátor			
	Červené LED		Zelené LED	
Nečinný	Vypnuto	●	Pomalé blikání	★
Před nabitím	Vypnuto	●	Blikání	★
Nabíjení	Vypnuto	●	Blikání	★
Plně nabitó	Vypnuto	●	Svítí (2 vteřiny)	○
Chyba nabíjení	Bliká	★	Vypnuto	●

Pro ověření správné funkce nabíječky zapojte nabíječku do elektrické sítě. Zelený LED indikátor začne blikat pomalým tempem (nabíječka zapojená, ale zařízení nenabíjí). Zapojte nabíječku do baterie. Zelený LED indikátor bude pokračovat v pomalém blikání (baterie se nabíjí). Když je napětí v baterii méně než 25 V začne nabíječka s před-nabíjením na 500 mA. Když se do 30 min. nedosáhne napětí 25 V nabíječka automaticky skončí nabíjení. V tomto případě kontaktujte místo zakoupení kola.

Je-li baterie plně nabitá, nabíječka vypne automaticky. Zelená LED dioda zůstane nepřerušeně svítit po krátkou dobu.

SYSTÉM SHIMANO

Pokud na vašem elektrokole používáte systém SHIMANO, zkontrolujte a postupujte dle těchto informací anebo informací ze stránek si.shimano:

FUNKCE OBRAZOVKY/OVLÁDAČE:

Základní zobrazení na obrazovce Zobrazuje stav kola s elektrickým pohonem a cestovní údaje. Počet převodů a režim řazení se zobrazují jen při používání elektronického řazení převodů.

Displej Shimano

A	Indikátor nabití baterie
B	Ikona Bluetooth LE Zobrazuje se, když je prostřednictvím Bluetooth připojeno externí zařízení
C	Upozornění na údržbu Indikuje nutnost vykonat údržbu. Pokud se zobrazuje tato ikona, obraťte se na prodejce.
D	Automatické/ manuální řazení převodů [A][Auto]: Zobrazí se pro automatické řízení převodů, [M][Manual]: Zobrazí se pro manuální řízení převodů
E	Zobrazení polohy převodu Zobrazuje polohu aktuálního převodu
F	Aktuální asistenční režim Asistenční režimy, které se dají vybrat se liší v závislosti od systému kola.
G	Zobrazení údajů o jízdě Zobrazuje údaje o jízdě, například aktuální rychlost. Údaje o jízdě, které se mohou zobrazit, se liší v závislosti od systému kola.
H	Aktuální rychlost Zobrazuje aktuální rychlost
I	Displej automatického řazení převodů Zobrazí se pro automatické řazení převodů
J	Zobrazení režimu NASTAVENÍ
K	Indikátor úrovně asistence Zobrazuje aktuální asistenční režim. Režim, který poskytuje o to silnější asistenci, o č je delší délka zobrazeného indikátoru úrovně.
L	Asistenční režim pro chůzi Táto ikona se zobrazí při přepnutí na asistenční režim pro chůzi
M	Aktuální čas
N	Ikona světla Signalizuje rozsvícení světla připojeného ke hnací jednotce

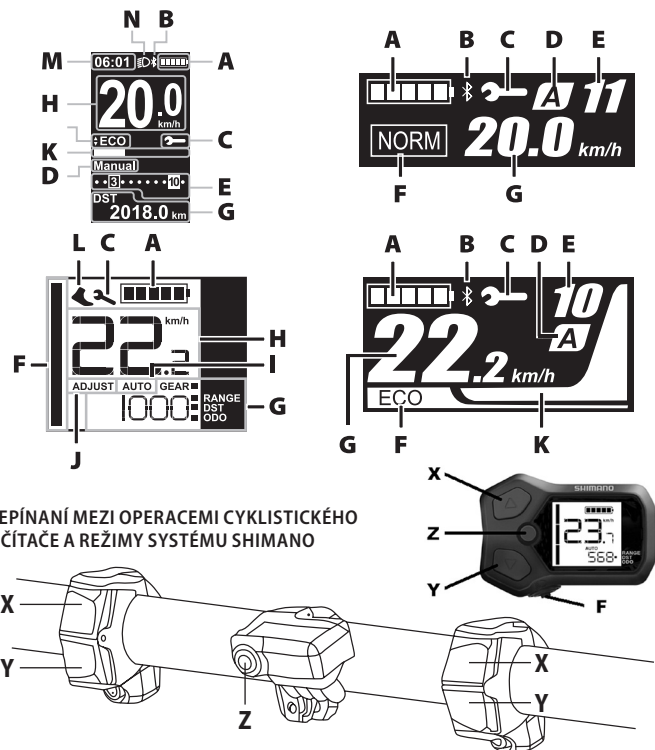

K vykonávání operací na obrazovce cyklistického počítače a přepínání režimů použijte tlačítka na přepínači asistenčního režimu na levé straně řídiček.

Ovládání Shimano

Levý přepínač (předvoleno: k asistenci)		Pravý přepínač (předvoleno: k elektronickému řazení)	
X	Během jízdy: zvýší asistenci Během nastavení: posouvá kurzor nabídky nastavení, upravuje nastavení apod.	X	Během jízdy: řadí převody ke zvýšení odporu pedálů
Y	Během jízdy: sníží asistenci Během nastavení: posouvá kurzor nabídky nastavení, upravuje nastavení apod.	Y	Během jízdy: řadí převody ke snížení odporu pedálů

Cyklistický počítač



Cyklistický počítač	
Z	Tlačítko funkce. Během jízdy: změni zobrazení údajů o jízdě na cyklistickém počítači Během nastavení: přepíná mezi obrazovkami a potvrzuje nastavení
F	Zapnutí/ vypnutí světla

SPUŠTĚNÍ SYSTÉMU:

Stlačením tlačítka **ZAP/VYP** na displeji anebo na rámu se zapne anebo vypne systém anebo zapne pomocný pohon anebo se zobrazí různé ukazatele. Rozsvítí se úroveň nabití baterie atd. Jakmile začnete šlapat, pomocný pohon se aktivuje.

V případě, že je systém zapnutý a chcete ho vypnout, stlačte a krátce podržte na displeji anebo na řídicí jednotce tlačítko **ZAP/VYP**.

ASISTENČNÍ REŽIM

HIGH (BOOST)	NORMAL (TRAIL)	ECO
		
Při potřebě intenzivní podpory šlapání, např. při jízdě do prudkých kopců.	Použijte jej, pokud potřebujete střední úroveň podpory šlapání, např. pokud si chcete užívat příjemnou jízdu po rovině nebo do mírného kopce.	Použijte jej pro pohodlné překonávání dlouhých vzdáleností po rovině. Pokud do pedálů neshlapete silně, intenzita podpory se sníží a sníží se spotřeba energie.
Pokud je nabití baterie nízké, úroveň podpory se sníží, aby se zvýšila dojezdová vzdálenost.		
OFF		
Tento režim neposkytuje podporu šlapání při zapnutí napájení. Vzhledem k tomu, že systém nespotebává energii na podporu šlapání, hodí se tento režim pro ušetření energie při vybité akubaterii.		
WALK		
Tento režim je určen především pro situace, kdy vedete bicykl obtěžkaný zavazadly nebo při vyvážení bicyklu z parkovacího místa v domě.		



⚠ UPOZORNĚNÍ

Cestovní dosah je pouze orientační vzdálenost a nemusí odpovídat skutečné vzdálenosti kterou můžete ještě ujet.

ZMĚNA ZOBRAZENÍ ASISTENČNÍHO REŽIMU

Zobrazuje aktuální asistenční režim. Pokud chcete přepínat asistenční režimy, na přepínači asistenčního režimu stlačte tlačítko **Y** (Asistenční režim Y) anebo **X** (Asistenční režim X) resp. asistenční režim **UP** anebo **DOWN**.

Úrovně Shimano

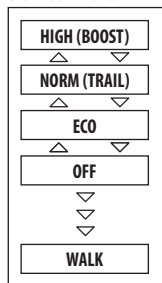

ASISTENČNÍ REŽIM WALK (CHŮZE)

1. Stlačením tlačítka pro snížení asistenčního režimu (dále jen označený jako „DOWN“) přepněte asistenční režim na „OFF“ (Vypnutý).
2. Opět na 2 vteřiny stlačte tlačítko **DOWN**, až dokud se nezobrazí „WALK“ (Asistenční režim pro chůzi).
3. Po stlačení a podržení **DOWN** se spustí asistenční režim pro chůzi.

Když se zobrazuje „WALK“ (Chůze) na přepínači asistenčního režimu stlačte a podržte tlačítko **DOWN**, čímž spustíte funkci asistenčního režimu pro chůzi. Po uvolnění tlačítka **DOWN** zastavíte funkci

asistenčního režimu pro chůzi; funkci asistenčního režimu pro chůzi můžete zastavit i stlačením tlačítka pro zvýšení asistenčního režimu.

Pokud tlačítko **DOWN** nepoužijete déle než 1 minutu, režim se změní na **OFF** (Vyp.).

Pokud se kolo nebude pohybovat po zapnutí funkce asistenčního režimu pro chůzi, funkce se automaticky zastaví. Pokud chcete funkci asistenčního režimu pro chůzi obnovit, uvolněte přepínač asistenčního režimu a opět stlačte a podržte tlačítko **DOWN**. Funkce asistenčního režimu pro chůzi může fungovat pro maximální rychlost 6 km/h. Úroveň asistenčního režimu a rychlost se liší v závislosti od polohy převodu.

SYSTÉM PANASONIC GX ULTIMATE

Pokud na Vašem elektrokole používáte systém PANASONIC E-bike, zkontrolujte a postupujte dle těchto informací:

Funkce obrazovky/ovládače:

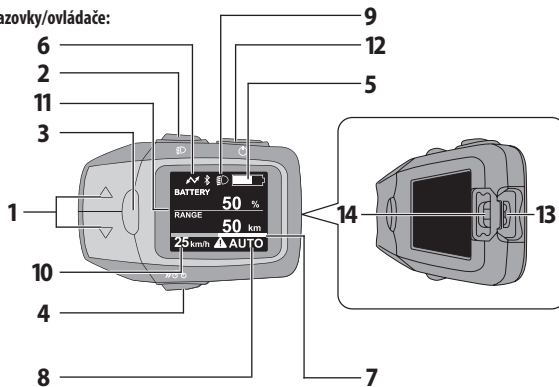

1. Tlačítko volby úrovně asistence (▲/▼)

Pro výběr úrovně asistenčního režimu **[HIGH]**-vysoká, **[STD]**-střední, **[ECO]**-nízká, **[OFF]**-vypnutý asistenční systém, **[AUTO]**-automatický režim

2. Tlačítko nočního režimu
Zapíná podsvícení boční obrazovky. Slouží rovněž k zapnutí předního a zadního světla.
3. Informační tlačítko
Přepíná mezi zobrazovanými hodnotami (například ujetá vzdálenost)
4. Tlačítko se znakem kola (asistent tlačení)
Zapíná režim asistenta tlačení kola. Pro pomoc při tlačení kola s těžkým nákladem do maximální rychlosti 6 km/h.
5. Zobrazení úrovně nabití baterie
Grafické znázornění zůstávajícího nabití baterie.
6. Označení stavu USB připojení
Zobrazí se v případě připojení externího zařízení (například telefon)
7. Ukazatel úrovně pomoci
Ve formě grafu zobrazuje úroveň síly, kterou systém napomáhá jezdcí.
8. Textový ukazatel
Uvádí úroveň asistence
9. Ukazatel nočního režimu
Rozsvítí se, je-li zapnutý noční režim
10. Ukazovatel momentální rychlosti
11. Zobrazení dat o jízdě
12. Tlačítko pro zapnutí systému
13. USB zásuvka
Může být použita pro nabíjení externího zařízení (telefon, cyklo světlo s nabíjitelnou baterií)
14. Gumová záslepka k ochraně USB zásuvky

ZAPNUTÍ SYSTÉMU ELEKTRICKÉHO KOLA

Systém zapnete tlačítkem napájení na bočním displeji. Systém je při spuštění v režimu **OFF**.

⚠ POZOR

Před stlačením tlačítka zapínání nepokládejte nohy na pedály. V případě, že budete při zapínání šlapat na pedály může dojít k chybě snímače točivého momentu anebo ke slabé asistenční síle.

Při zapínání systému nestlačujte žádné jiné tlačítko, může to způsobit chybové hlášení. V případě, že k tomu dojde stlačte znovu tlačítko zapínání.

⚠ UPOZORNĚNÍ

Během jízdy nezapínejte/nevypínejte systém. V případě, že asistenci nepotřebujete, tlačítky pro volbu asistence zvolte úroveň **OFF/NO ASSISTANCE**.

Funkce asistence elektrického systému nebude fungovat v následujících případech:





- když přestanete šlapat do pedálů
- po dosažení rychlosti 25 km/h (sníží-li se rychlost pod tuto úroveň, asistence se znovu zapne)
- když se baterie dostane do stavu „vybitá“
- když přepnete do režimu **OFF/NO ASSISTANCE**

VYPNUTÍ SYSTÉMU ELEKTRICKÉHO KOLA

Systém vypnete stlačením tlačítka napájení anebo po přibližně deseti minutách nečinnosti se systém vypne automaticky, aby se šetřila energie.

ZOBRAZENÍ NABITÍ BATERIE

Zůstávající energii v baterii můžete sledovat dvěma způsoby:

	Plné nabití. Zůstávající energie 91 % - 100 %.
	Ubývající energie.
	Nabití na úrovni 11 % - 20 %. Oznámení o potřebě dobít baterii.
	Nabití na úrovni 0 % - 10 %
	Úplně vybitá baterie. Můžete pokračovat v jízdě bez elektrické asistence, ale baterii dobijte co nejdříve aby nedošlo k jejímu poškození.



- neustále grafické zobrazení v pravém horním rohu obrazovky (zobrazení úbytku nabití se bude zobrazovat po 10 %)
- tlačítkem „informace“ přepnete na zobrazení zůstávajícího nabití, zde se nabití zobrazí číselně (zobrazení úbytku nabití se bude zobrazovat po 1 %)

TLAČÍTKA PRO VÝBĚR ASISTENCE

Tlačítka ▲/▼ zvolte Vámi požadovanou úroveň asistence. Během jízdy máte na vyber 5 úrovní asistence:

[HIGH]: na rovných cestách a jízdě do kopce i s těžkým nákladem. Je to nejvýkonnější režim asistence ale spotřeba energie je nejvyšší.

[AUTO]: režim, v němž systém automaticky volí z pěti úrovní asistence, v závislosti na stavu a profilu cesty. Oproti režimu **[HIGH]** šetří energii.

[STD]: standardní režim pro jízdu po rovných cestách a do kopce bez velkého nákladu. Nabízí vyvážený výkon a spotřebu energie.

[ECO]: především pro jízdu po rovinách a do mírných kopců. Nabízí největší dojezd, ale výkon je nižší.

[OFF]: pro jízdu z kopce. Asistence je vypnutá a energii z baterie čerpá pouze osvětlení (je-li jím elektrokolo vybaveno).

Tlačítko pro asistenci při chůzi.

Když kolo tlačíte, tak máte možnost využít asistenta chůze. Aktivujete ho stlačením a držením tlačítka asistenta chůze. Tato funkce pomáhá při rychlostech do 6 km/h.

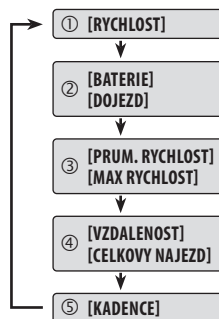

TLAČÍTKO INFORMACE

Slouží k zobrazení informací o jízdě a stavu systému na hlavním zobrazení.

[RYCHLOST]: zobrazuje aktuální rychlost

[BATERIE]: zobrazuje zůstávající úroveň nabití v procentech

[DOJEZD]: zobrazuje přibližnou zůstávající vzdálenost s asistencí
[PRUM. RYCHLOST]: zobrazuje průměrnou rychlost vypočítanou z ujeté vzdálenosti

[MAX RYCHLOST]: zobrazuje maximální rychlost

[VZDALENOST]: zobrazuje ujetou vzdálenost od posledního vynulování

[CELKOVY NAJEZD]: zobrazuje celkovou ujetou vzdálenost

[KADENCE]: zobrazuje otáčky kliky během jízdy

Vynulovat hodnoty **[TRIP]**, **[AVG]** a **[MAX]** lze stlačením a podržením tlačítka informace, dokud se tyto hodnoty nezmění na 0. Tyto hodnoty nelze resetovat samostatně.

ZÁKLADNÍ NASTAVENÍ SYSTÉMU

V této části můžete změnit jazyk systému, jas obrazovky a nastavení kola a rovněž nastavit systém elektrokola do továrního nastavení.

Do zobrazení nastavení se dostanete stlačením a podržením tlačítka ▼ a tlačítka „informace“ současně, dokud se nezobrazí obrazovka nastavení (přibližně 3 vteřiny).
 Zpět na hlavní obrazovku se dostanete tlačítkem nočního režimu.

- **[DISPLAY]**
 - o **[BRIGHTNESS]**

Nastavení jasu obrazovky lze vybrat z 10 úrovní. Můžete zvolit zvlášť nastavení pro denní a noční režim. Nastavení jasu nočního režimu je přístupno po zapnutí nočního režimu tlačítkem.

- o **[LANGUAGE]**

Jazyk systému si můžete vybrat z následujících možností: angličtina, němčina, holandština, francouzština, italština, španělština, dánština, slovenština, polština a čeština

- **[BIKE]**
 - **[UNIT]**

Slouží k výběru jednotek rychlosti: kilometry za hodinu nebo míle za hodinu

- **[WHEEL]**

Nastavení obvodu kola. Od správného nastavení této hodnoty závisí správné fungování senzoru otáček a měření rychlosti a vzdálenosti. Nastavit lze v rozmezí 1000 až 2499. Tento rozměr závisí od velikosti kola ale i od tloušťky pláště, proto je důležité nastavení těchto hodnot vždy, když byly na elektrokolo obuty nové pláště, a které se neshodují s původní specifikací.

- **[ODO]**

Lze změnit hodnotu celkové ujeté vzdálenosti. Tlačítka pro změnu asistence zvolíte hodnotu na místě 10 000 a tlačítkem informace potvrdíte zvolenou hodnotu, a tím se zobrazí možnost změnit hodnotu na místě 1 000. Postup platí až dokud se nedostanete na místo 1tek.

- **[BLUETOOTH]**

Typ: Bluetooth verze 5.0

- **CPP**
- **NAVIGATION**

V případě, že máte k displeji připojené kompatibilní zařízení s funkcí Bluetooth a je podporovaná funkce navigace nastavením možnosti [ON] ji aktivujete a bude se zobrazovat na hlavní obrazovce.

- **KOMOOT**

PROPOJENÍ S KOMOOT

Systém elektrokola můžete propojit bezdrátově se zařízením, které má funkci Bluetooth (např. smartphone).

Pomocí mobilní aplikace komoot můžete vytvářet trasy a plánovat Vaši cestu a následně tuto cestu zobrazit ve formě navigačních šipek na obrazovce cyklopočítače. Odpadá tak potřeba montáže dodatečného držáku pro smartphony a minimalistickým způsobem zobrazení trasy neváže Vaši pozornost, a tím se můžete plně věnovat Vašemu okolí a provozu. Postup pro propojení zařízení smartphone s cyklopočítačem:

PŘÍPRAVA VAŠEHO SMARTPHONE:

Z Obchodu Play (Android) nebo App Store (IOS) si nainstalujte aplikaci: Komoot: Route Planner & GPS.

QR Komoot Google play



QR Komoot App Store



Otevřete aplikaci. Po přečtení podmínek používání, zvolte z možností souhlasit anebo nesouhlasit s podmínkami používání. V případě nesouhlasu nebude spojení s kolem umožněno.

V dolní části obrazovky zvolte ikonu s názvem „Profile“. Po otevření údajů o Vašem profilu přejděte do volby „Nastavení“. V nastaveních v sekci „Connections“ zvolte možnost „Bluetooth Connect“.

Nastavení Komoot smartphone

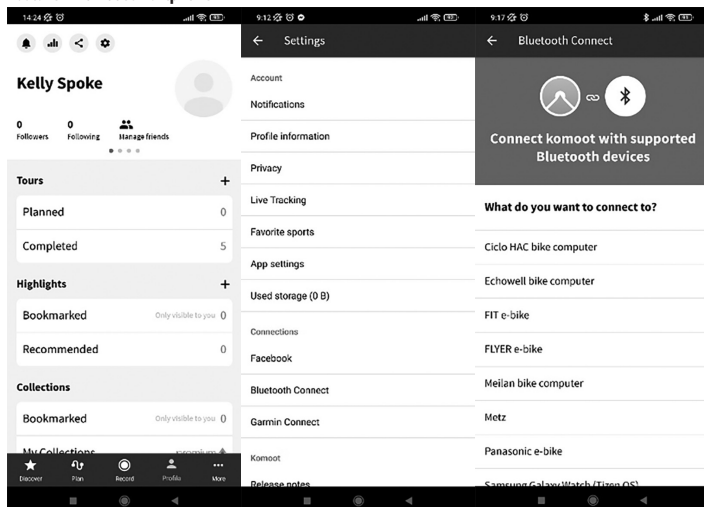



PŘÍPRAVA CYKLOPOČÍTAČE

Zapněte cyklopočítač. Z hlavní obrazovky se přepněte do obrazovky nastavení, kde vyhledejte položku „bluetooth“. Zobrazí se čtyři možnosti výběru:

- **CPP** - po otevření této položky se zobrazí možnosti CONNECT a BACK (CPP je vypnuto). Pokud je takovýto stav na displeji, můžete se zvolením BACK vrátit do nastavení Bluetooth.
- **NAVIGATION** - na obrazovce se Vám zobrazí následující možnosti: OFF a BACK (navigace je zapnutá).
- **Komoot**

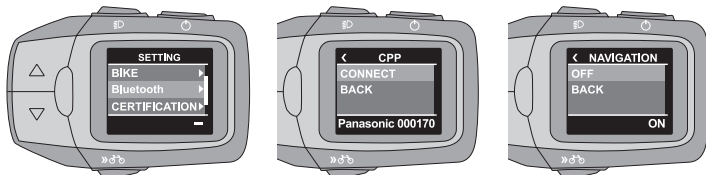

V aplikaci Komoot v sekci „My devices“ vyberte zařízení s názvem Panasonic a 6 čísel. Po kliknutí se začne párování zařízení. Z možností vyberte „Panasonic e-bike“. Vaše zařízení začne s vyhledáváním dostupného zařízení.

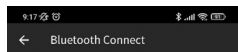

Panasonic e-bike

Open the komoot app on your Panasonic e-bike. Tap on 'Connect Phone' and then tap 'Connect'. Once connected, you'll see komoot's navigation instructions on your Panasonic e-bike when navigating a route.

Waiting for connection...

Připojování smartphonu

Po kliknutí na volbu „CONNECT“ začne cyklopočítač vyhledávat Vaše zařízení. Když se na obrazovce objeví jméno Vašeho zařízení klikněte na něj informačním tlačítkem.

Připojování cyklopočítače

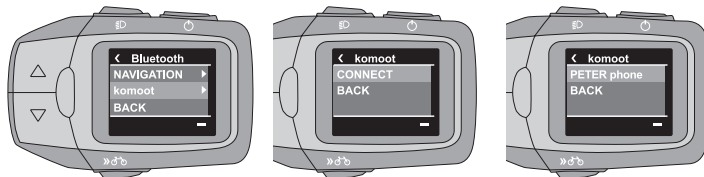

Je-li spojení úspěšné, na obrazovce cyklopočítače se objeví nápis „PAIRING SUCCESSFUL“ v opačném případě se objeví „PAIRING FAILED“

Úspěšné připojení



V mobilní aplikaci přejděte zpět na záložku „Plan“

Trasu nastavíte zvolením startovacího bodu „A:“ a cíle „B:“. Jako startovací bod vyberte Vaši aktuální polohu „current location“.

Nastavení trasy

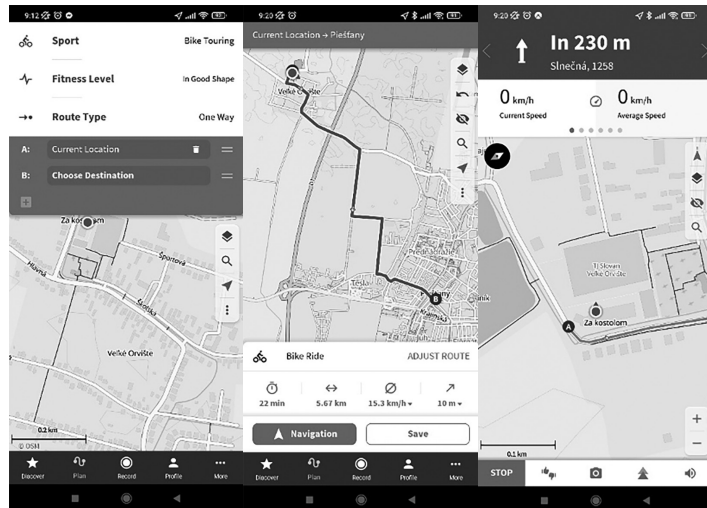

Na cyklopočítači přejděte zpět na hlavní obrazovku (tlačítkem nočního režimu). Informačním tlačítkem vyberte panel navigace. Tento panel se přidal mezi panely „CADENCE“ a „SPEED“

Komoot Navigace

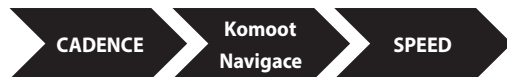

Zobrazení navigace

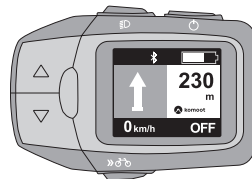

PROPOJENÍ S APLIKACÍ STRAVA

Aplikace STRAVA: Run, Ride, Hike je jednou z největších sociálních sítí pro zaznamenání a sdílení sportovních aktivit. Slouží především k zaznamenání informací o jízdě a sdílení. Můžete tak sdílet údaje o jízdě mezi Vašimi známými a ve Vašem profilu můžete zpětně sledovat Váš osobní progres.

⚠ UPOZORNĚNÍ

Aplikaci STRAVA nelze přímo propojit se systémem elektrokola. Pro připojení je nutná aplikace Wahoo Fitness: Workout Tracker, která bude sloužit k zaznamenání aktivity, kterou lze následně automatickým exportem zobrazit i v aplikaci STRAVA.

Systém kola v tomto případě slouží jako senzor ke snímání ujeté vzdálenosti, rychlosti a jiných informací.

PŘÍPRAVA VAŠEHO ZAŘÍZENÍ:

Z Obchodu Play (android) nebo App Store (IOS) nainstalujte aplikaci STRAVA. Když potvrdíte souhlas s obchodními podmínkami a zpracováním osobních údajů, vyplňte požadované osobní údaje.

Z Obchodu Play (android) nebo App Store (IOS) nainstalujte aplikaci WAHOO. V případě, že souhlasíte s obchodními podmínkami a zpracováním osobních údajů, vyplňte požadované osobní údaje. Povolte autorizaci aplikace STRAVA.



Ve Vašem zařízení zapnete funkci Bluetooth a ujistěte se, že je viditelná pro ostatní zařízení. Zvolte vyhledávání zařízení.

Na cyklopočítači zvolte v nastavení Bluetooth možnost CPP a zapnete. Začne se vyhledávat zařízení Bluetooth.

V seznamu dostupných zařízení ve Vašem smartphonu zvolte Panasonic a specifických 6 čísel a povolte spojení.

Když je spojení úspěšně zobrazí se na obrazovce počítače nápis „PAIRING SUCCESFULL“. Pokud je funkce Bluetooth aktivní tak jsou v nastavení CPP zobrazeny možnosti „DISCONNECT a BACK“.

V aplikaci Wahoo přidejte senzor (cyklopočítač Vašeho elektrokola).

Začněte nahrávat jízdu.

Po skončení a uložení informací o jždě se údaje exportují do aplikace STRAVA.

⚠ UPOZORNĚNÍ

V případě zapnuté funkce CPP a Komoot současně může nastat problém s komunikací zařízení a navigační šípky se nemusí zobrazovat korektně.

⚠ NEBEZPEČÍ

Při jždě může nastat chyba spojení anebo jiný problém. Pokud v tomto případě potřebujete použít mobilní zařízení, učiňte tak až po zastavení na bezpečném místě mimo provozu a jiných míst kde byste mohli ohrozit bezpečnost a dynamiku provozu.

⚠ UPOZORNĚNÍ

Při používání mobilních aplikací je nutný stálý GPS signál a stabilní připojení na internet prostřednictvím WiFi anebo internetu v mobilu. Tyto služby mohou být zpoplatněny. Pro informace o cenách a objemech mobilních internetových dat kontaktujte svého poskytovatele mobilních služeb, anebo poskytovatele WiFi. Společnost KELLYS neodpovídá za nesrovnalosti v účtování těchto služeb.

Pohonný systém a systém elektronického řízení jakož i osvětlení (je-li jím kolo vybaveno) a displej elektrokola fungují i v případě ztráty mobilního signálu a GPS signálu.

NABÍJENÍ EXTERNÍCH ZAŘÍZENÍ Z OBRAZOVKY SYSTÉMU

Systém Panasonic dovoluje nabíjení externích zařízení (například mobilní telefon) přes USB z baterie elektrokola.

Postup při nabíjení externího zařízení:

1. Zapnete systém elektrokola
2. Vytáhněte gumovou zásepkou MicroUSB na cyklopočítači
3. Připojte USB OTG kabel/adaptér do zásuvky MicroUSB
4. Připojte externí zařízení
5. Nabíjení začne automaticky po připojení a v horní části hlavní obrazovky se objeví znak USB připojení

Parametry USB výstupu: 5 V DC, max. 1 A

⚠ UPOZORNĚNÍ

Během nabíjení položte externí zařízení na stabilní povrch. V opačném případě může dojít k pádu zařízení a tím k poškození.

Některá externí zařízení nelze nabíjet tímto způsobem. Připojení bylo testováno na vícero zařízeních, přesto nemusí být kompatibilní s Vaším zařízením.

Před připojením zálohujte data, jelikož v případě chyby připojení může dojít k jich ztrátě.

Nepřipojujte zařízení během deště anebo ve vlhkém prostředí.

Po nabíjení uzavřete USB zásuvku gumovou zásepkou.

Při připájení se přesvědčte, že připájená zástrčka je správně orientována.

V případě, že je zařízení připojené do cyklopočítače během jízdy na elektrokole, mějte zařízení bezpečně upnuté v na to uzpůsobeném držáku v blízkosti cyklopočítače (na řídítkách anebo na horní rámové trubce blízko hlavového složení). Během jízdy se musíte držet oběma rukama řídítek kola.

⚠ NEBEZPEČÍ

Dbejte na to, aby nabíjecí kabel byl maximálně tak dlouhý, jak je nevyhnutelné. Když bude kabel příliš dlouhý, může se zachytit o výplet kola, brzdový kotouč anebo jiné pohybující se části kola, a tím způsobit poškození, externího zařízení, cyklopočítače anebo ostatních komponentů kola.

PŘI POUŽÍVÁNÍ ZAŘÍZENÍ BLUETOOTH

Zařízení nepoužívejte v místech, kde se vyskytují magnetická pole, statická elektřina anebo rušení rádiovými vlnami. V případě použití v blízkosti těchto zařízení může dojít k přerušení komunikace anebo k zpoždění signálu.

Frekvenční pásmo 2,4 GHz, které využívá tento výrobek je rovněž využíváno průmyslovými, vědeckými a lékařskými zařízeními, jako například mikrovlnné trouby a lokální radiostanice, které se používají k identifikaci pohybujících se předmětů na výrobních linkách a na dalších podobných místech.

Před použitím zařízení zkontrolujte, zda se nenacházíte v blízkosti rádiové stanice používané k identifikaci pohybujících se objektů, určené rádiové stanice anebo amatérské rádiové stanice. V případě, že toto zařízení způsobuje rušení rádiových stanic měli byste ihned změnit místo, kde jej používáte anebo zastavit používání rádiových vln (vypnout funkci Bluetooth na obou zařízeních)











OMEZENÍ POUŽITÍ

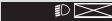





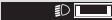

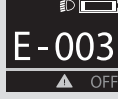

Není zaručeno, že toto zařízení bude bezdrátově komunikovat s každým zařízením Bluetooth. Toto zařízení podporuje bezpečnostní funkce, které odpovídají standardům Bluetooth®, ale zabezpečení nemusí být dostatečné v závislosti na prostředí použití a podrobnostech nastavení. Společnost Panasonic a společnost Kellys bike company nenesou odpovědnost za únik dat a informací, k nimž dojde během bezdrátové komunikace.

Toto zařízení předpokládá obecné použití a není navrženo ani vyrobeno pro použití k účelům s vysokým bezpečnostním rizikem. Tyto účely použití vyžadují vysokou úroveň bezpečnosti při

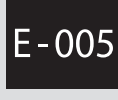
kontrolách, zahrnujících přímé riziko ohrožení života anebo zranění (např.: řízení jaderných reaktů v jaderných elektrárnách, automatické řízení letadel, lékařské zařízení k podpoře života, řízení startování v raketových systémech a zbraních).

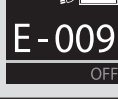
CHYBOVÉ KÓDY SYSTÉMU

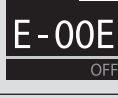
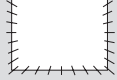
  W – 0 M 1  W – 0 M 2	<p>Pohonná jednotka je nadměrně zatížena a systém vstoupil do chráněného režimu.</p> <ul style="list-style-type: none"> • Snižte kolísání rychlosti, abyste ulehčili zatížení během jízdy. Po krátké době se teplota vrátí do normálu a pomoc se obnoví. • Když systém vstoupí do chráněného režimu (při použití v horkých, slunečných podmínkách atd.), je pomocná síla omezena. Své kolo však můžete nadále používat jako obvykle. Pokud se displej po krátké době znovu nerozsvítí, obraťte se na svého prodejce.
  W – 0 M 3 	<p>Chyba v komunikaci mezi bočním displejem a pohonnou jednotkou.</p> <ul style="list-style-type: none"> • Požádejte svého prodejce o opravu.
  W – 0 B 1  W – 0 B 2	<p>Baterie je nadměrně zatížena a systém vstoupil do chráněného režimu.</p> <ul style="list-style-type: none"> • Snižte kolísání rychlosti, abyste ulehčili zatížení během jízdy. Po krátké době se teplota vrátí do normálu a pomoc se obnoví. • Když systém vstoupí do chráněného režimu (při použití v horkých, slunečných podmínkách atd.), je pomocná síla omezena. Své kolo však můžete nadále používat jako obvykle. Pokud se displej po krátké době znovu nerozsvítí, obraťte se na svého prodejce.
  W – 0 B 3 	<p>Komunikace s baterií neprobíhá správně.</p> <ul style="list-style-type: none"> • Odstraňte nečistoty z kontaktů baterie. Pokud se tím problém nevyřeší, obraťte se na svého prodejce.

 <p>W - 0 C 1 0 km/h ▲ AUTO</p>	<p>Toto je chyba pohonné jednotky.</p> <ul style="list-style-type: none"> • Požádejte svého prodejce o opravu. 	 <p>E - 001 OFF</p>	<p>Stáli jste na pedálu, když jste stiskli tlačítko napájení?</p> <ul style="list-style-type: none"> • Vypnete a pak znovu zapnete boční displej stisknutím tlačítka napájení, aniž byste stáli na pedálu.
 <p>W - 0 S 1 0 km/h ▲ AUTO</p>	<p>Snímač rychlosti nesprávně detekuje signál.</p> <ul style="list-style-type: none"> • Vypněte a znovu zapněte zařízení. Pokud se tím problém nevyřeší, obraťte se na svého prodejce. 	 <p>E - 003 ▲ OFF</p>	<p>Originální baterie (z doby koupě) nebyla zjištěna.</p> <ul style="list-style-type: none"> • Vložte originální baterii (z doby zakoupení).
 <p>W - 0 U 1 0 km/h ▲ AUTO</p>	<p>Ochrana funkce napájení USB je aktivní.</p> <ul style="list-style-type: none"> • Vypněte a znovu zapněte zařízení. Pokud se tím problém nevyřeší, nelze tuto funkci s vaším zařízením použít. 	 <p>E - 005 OFF</p>	<p>Toto je chyba v komunikaci mezi bočním displejem a pohonnou jednotkou.</p> <ul style="list-style-type: none"> • Požádejte svého prodejce o opravu.
 <p>M2 B1 S1 C1 0 km/h ▲ AUTO</p>	<p>Pokud se vyskytnou více chyb současně, [W-0] se vynechá a chybové symboly se zobrazí v seznamu. Viz příslušné chybové položky pro podrobnosti.</p>	 <p>E - 009 OFF</p>	<p>Toto je chyba pohonné jednotky.</p> <ul style="list-style-type: none"> • Požádejte svého prodejce o opravu.
	<p>Pokud obrazovka po zapnutí bočního displeje úplně zbledlá, znamená to, že došlo k chybě softwaru.</p> <ul style="list-style-type: none"> • Požádejte svého prodejce o opravu. 	 <p>E - 00E OFF</p>	<p>V důležité součásti je chyba.</p> <ul style="list-style-type: none"> • Sundejte ruku z tlačítka značky jízdního kola a zapněte napájení. Pokud se tím problém nevyřeší, požádejte o opravu svého prodejce.
	<p>Pokud obrazovka po zapnutí bliká bíle, znamená to, že došlo k chybě EEPROM.</p> <ul style="list-style-type: none"> • Požádejte svého prodejce o opravu. 	 <p>E - 00F OFF</p>	<p>Toto je chyba softwaru pohonné jednotky.</p> <ul style="list-style-type: none"> • Požádejte svého prodejce o opravu.



MOTOR

Motor nerozebírejte a nevykonávejte na něm žádné úpravy. V důsledku toho by mohlo dojít k poškození anebo přehřátí.

Pokud motor otevřete bez oprávnění, dojde ke ztrátě záruky.

Motor používejte pouze pro elektrokola. Používání motoru na jiné účely může způsobit poranění. V případě (například, pokud je náboj připevněn příliš pevně anebo je řetěz zachycen), že se při otáčení kol během chůze klika otáčí, bude to mít za následek, že elektrokolo bude mít aktivovaný senzor otáčení. To může způsobit nebezpečné situace. Proto se doporučuje během otáčení kol elektrokola při chůzi pomocný pohon vypnout (OFF/NO ASSIST).

OBSLUHA MOTORU

Když zapnete pomocný pohon a elektrokolo se uvede do pohybu, bude mu pomáhat motor.

Množství tažné síly generovaném motorem závisí od třech faktorů:

- Množství síly, kterou vynaložíte k šlapání do pedálů.
Pomocný pohon se bude úměrně zvyšovat dle toho, jak intenzivně budete šlapat do pedálů. Senzor síly to zaznamená a bude dodávat více energie.
Motor se přizpůsobí vynaloženému výkonu a vybrané úrovni pomocného pohonu.
- Jakou úroveň pomocného pohonu jste zvolili
Při nejvyšší úrovni pomocného pohonu HIGH/VYSOKÁ, vám bude motor nejvíce pomáhat, ale rovněž spotřebuje nejvíce energie. Pokud se rozhodnete pro úroveň STANDARD/STANDARDNÍ, motor dodá o něco méně energie. Pokud zvolíte možnost ECO/EKONOMICKÁ, výkon pomocného pohonu bude nejmenší, ale poskytne vám nejdelší dojezd. Režim AUTO/AUTOMATICKÁ poskytuje ideální výkon pomocného pohonu v závislosti od vstupního točivého momentu cyklistu.
- Jak rychle jezdíte
Vždy, když jezdíte na elektrokole a zvyšujete rychlost, pomocný pohon se zvyšuje, dokud nedosáhne maximální rychlosti těsně před nejvyšší rychlostí pomocného pohonu. Pomocný pohon se potom automaticky sníží a vypne při jakémkoliv převodovém stupni při rychlosti přibližně 25 km/h ($\pm 10\%$).

V závislosti od zvolené úrovně pomocného pohonu se přechod mezi jízdou s pomocným pohonem a bez něj objeví více či méně náhle.

DIAGNOSTIKA A ODSTRANĚNÍ PORUCH

Komponenty ve Vašem elektrickém systému jsou neustále a automaticky kontrolovány. V případě poruchy se na displeji zobrazí odpovídající chybový kód. Je-li to zapotřebí, pohon motoru se automaticky vypne. Pokud ano, můžete pokračovat v jízdě, ale funkce pomocného pohonu během chůze se již neaktivuje. Pokud se zobrazí chybové hlášení, můžete ho vyřešit vykonáním nápravy uvedené v tabulce. Tabulku chyb najdete na webových stránkách KELLYS v části PODPORA & MEDIA.

DOPORUČENÍ K MYTÍ A ÚDRŽBĚ

⚠ VÝSTRAHA

Frekvence údržby se bude lišit v závislosti na jízdních podmínkách. Řetěz pravidelně čistěte a použijte na to vhodný čisticí řetěz. K odstranění rzi nikdy nepoužívejte alkalické ani kyselé čisticí přípravky. Použití takových čisticích přípravků může vést k poškození řetězu a následně k vážnému poranění. Komponenty hnacího ústrojí (především řetěz, kazetové pastorky, převodník) po objevení koroze vyměňte za nové se stejnými parametry. V případě jejich požívání může dojít k jejich poškození a rovněž k nadměrnému opotřebení ostatních komponentů což může mít za následek nehodu a vážné zranění.

Kolo nečistěte vysokotlakým čištěním. Pokud se voda dostane do kterékoliv součástí, důsledkem budou provozní problémy.

K čištění produktů nepoužívejte ředidla ani žádná jiná rozpouštědla. Takovéto látky mohou povrchy poškodit.

Ozubená kola je zapotřebí pravidelně umývat čisticím prostředkem určeným pro tento účel. Kromě toho, čištění řetězu a jeho namazání může být účinným způsobem prodloužení životnosti ozubených kol a řetězu.

K čištění baterie a plastového krytu použijte ve vodě namočenou a dobře vyždímanou tkaninu.

⚠ UPOZORNĚNÍ

Ujistěte se, že během umývání není připojena nabíječka do elektrické sítě.

Pravidelně zbavujte elektrokolo nečistot. Na čištění používejte kartáček a vlažnou vodu, prodloužíte tak jeho životnost. Dávejte pozor, aby se nedostalo příliš mnoho vody do blízkosti baterie. Předcházejte nahromadění nečistot v blízkosti magnetického senzoru (při převodníku na pravé straně elektrokola). K čištění nepoužívejte vysokotlaké vodní čističe. Po každém čištění elektrokolo osušte pomocí měkkého hadříku.

Kromě pravidelného čištění byste neměli zanedbávat ani pravidelné promazávání řetězu – předejdete tak vzniku koroze a zajistíte správný chod měničů. Doporučujeme, abyste si vhodný typ vazeliny vyžádali u svého prodejce.

Záruka na produkty se nevztahuje, jde-li o přirozené opotřebování v důsledku standardního používání a stárnutí.

ASISTENČNÍ SÍLA

Pokud nastavení nebude správné, například pokud je řetěz příliš napnutý, nemusí se získávat správná asistenční síla. V takovém případě se spojte s místem zakoupení.

V případě jakýchkoliv dotazů týkajících se manipulace a údržby, jakž i doporučenými přípravky k čištění a mazání se spojte s místem zakoupení.

⚠ UPOZORNĚNÍ

Všechny mechanické součásti kola podléhají opotřebování a jsou vystaveny velké námaze. Různé materiály a součásti mohou reagovat na opotřebování anebo únavu namáháním různými způsoby. Pokud se překročí plánovaná životnost nějaké součásti, tato součást může náhle selhat a způsobit zranění jezdce. Jakákoliv forma trhlin, rýh anebo změna zbarvení velmi namáhaných oblastí indikuje, že se dosáhla životnost součástí a tato součást se má vyměnit.

Všechny barvy na kolech KELLYS jsou ošetřeny příslušnou formou ochrany před působením UV záření, aby byla zajištěna nejvyšší možná stálost barev. Způsob ochrany se může měnit v závislosti

od materiálu, na němž jsou barvy použity. Upozorňujeme spotřebitele a zákazníky, že ačkoliv použití nejvyšší možné úrovně ochrany před UV zářením mohou barvy časem změnit svůj odstín a/nebo vyblednout. Neskladujte proto kola KELLYS na místech, kde budou vystaveny přímému slunečnímu záření a tedy i zvýšenému UV záření. Prodloužíte tak životnost UV ochrany a barvy zůstanou déle syté. Změna sytosti barev a jejich možné vyblednutí není vadou zboží.

Při výměně jednotlivých dílů na kole používejte pouze originální komponenty

Příjemnou jízdu Vám přeje

KELLYS



ZÁRUKY

Prodávající poskytuje na toto kolo záruku 24 měsíců ode dne prodeje spotřebiteli.

PODMÍNKY ZÁRUKY

Záruční doba se prodlužuje o dobu vykonávání záruční opravy. Po dobu trvání záruky budou všechny závady způsobené chybným materiálem, chybou prací a montáží opraveny bezplatně.

ZÁRUKA SE NEVZTAHUJE NA ZÁVADY VZNIKLÉ:

- zaviněním uživatelem - poškození výrobku neodborným sestavením-reparací (např.: nedostatečné zasunutí sedlovky do rámu a představce do vidlice, nedostatečné utažení pedálů v klikách), nesprávným používáním a zanedbáním péče o kolo (např.: nedotažené kliky k středové ose, nevhodné uskladnění), poškození vzniklé havárií, neodbornou opravou, nesprávnou údržbou kola, poškození vzniklé záměnou komponentů za nekompatibilní s danou výbavou kola, technickým zásahem do rámu kola;
- běžným opotřebením gumových částí kola (např.: pláště, duše, brzdové špalíky);
- mechanickým poškozením - opotřebením při běžném používání kola (např.: poškození laku).
- běžným opotřebením těsnění a pouzder pružících jednotek kola.

⚠ UPOZORNĚNÍ

Povinností prodávajícího je zkontrolovat funkčnost všech částí kola. Výrobce není zodpovědný za jakékoliv zranění, škodu nebo selhání, zaviněné chybným sestavením nebo nesprávnou údržbou po vyexpedování výrobku, t.j. nedostatečným předprodejním servisem u prodávajícího.

Záruční list je příslušenstvím výrobku s odpovídajícím výrobním číslem. Ve vlastním zájmu proto záruční list důkladně uschovejte.

PRODLOUŽENÁ ZÁRUKA NA RÁM KOLA

Společnost KELLYS BICYCLES s.r.o. poskytuje na rám zakoupeného kola po uplynutí zákonem dané 24-měsíční záruční doby prodlouženou záruku pro prvního majitele uvedeného v tomto záručním listě po dobu dalších 36 měsíců, maximálně však do 60 měsíců ode dne nákupu kola prvním majitelem uvedeným v tomto záručním listě (dále pouze, prodloužená záruka*), a to za těchto podmínek:

- první majitel uvedený v tomto záručním listu musí být fyzická osoba, která kolo za-koupila pro svoji osobní rekreační potřebu (nikoli pro podnikání či pro jinou výdělečnou činnost či pro závodní potřeby) a pro svoji osobní rekreační potřebu kolo používá; tato prodloužená záruka je neprevoditelná na další osobu – v případě, že první majitel kola převede vlastnické právo ke kolu na další osobu, prodloužená záruka zaniká,
- kolobudezaregistrovanévysystémuspolečnostiKELLYSBICYCLESs.r.o.nastráncewww.kellysbike.com do 60 dní od koupi a registrované údaje budou shodné s údaji na záručním listě kola,
- první majitel předloží při uplatnění reklamace správně vyplněný originál záručního listu a originál dokladu o koupi kola,
- kolo bude po dobu trvání celé záruční doby včetně prodloužené záruční doby podrobena pravidelným každoročním technickým prohlídkám v odborném servise a v záručním listě bude o těchto prohlídkách provedený záznam, přičemž první garanční prohlídka musí být vykonána po ujetí 100 km. Komponenty, které podléhají běžnému opotřebení při používání kola, které bude nutné při garančních prohlídkách vyměnit a servisní práce s tím související, hradí kupující (první majitel),
- kolo předložené k reklamaci musí být v nezměněné barevné kombinaci a reklamovaný rám nesmí být předkládaný k reklamaci samostatně (demontovaný). Komponenty nebo komponentové sestavy, jak jsou v průběhu používání kola měněny, musí být v souladu s původní specifikací kola,
- předmětem prodloužené záruky je pouze konstrukce rámu, ne lak rámu,
- komponenty kola, které je nutné následně vyměnit v důsledku změných průměrů trubek vyměněného rámu a servisní práce s tím související, hradí kupující (první majitel),
- prodloužená záruka se nevztahuje na karbonové rámy a u rámu celoodpružených se prodloužená záruka nevztahuje na zadní tlumící jednotku, ani na žádné pohyblivé uložení rámu (vahadlo, čepy).

Nevyhnutelným předpokladem pro vznik nároku z prodloužené záruky na rám kola je to, že všechny výše uvedené podmínky budou splněny beze zbytku. V případě, že kterákoliv z výše uvedených podmínek nebude splněna, a to i jen částečně, nárok z prodloužené záruky na rám kola nevzniká.

Výrobce se zavazuje, že v průběhu plynutí prodloužené záruční doby, vymění na svoje náklady rám kola, kterého příčinou vady je materiálová nebo výrobní chyba. Výrobce výslovně prohlašuje, že v průběhu prodloužené záruční doby kupujícímu – výše uvedenému prvnímu majiteli kola – žádné jiné práva, než nárok na výměnu rámu kola, za podmínek definovaných v tomto záručním listě v kapitole „Prodloužená záruka na rám kola“, nevzniknou a výrobce žádné jiné práva prodlouženou zárukou neposkytuje.

Z důvodu omezené dostupnosti původního modelu reklamovaného rámu může být doba dodání nového rámu delší jak 30 dní, přičemž se výrobce zavazuje, že bude podle jeho možností co nejkratší. Výrobce si vyhrazuje právo dodat rám z aktuální produkce s podobnými technickými parametry ve stejné kvalitě, ale ne stejné barvě. Kontaktní osoba pro uplatnění prodloužené záruky je prodejce kola – prodejce je oprávněn rozhodnout, zda bude reklamacie uznaná a jak bude provedena.

Tato nadstandardní prodloužená záruční doba je dobrovolným aktem společnosti KELLYS BICYCLES s.r.o. a nevztahuje se na ni ustanovení Občanského zákoníku ani jiných všeobecně platných právních předpisů, ale platí pro ni výlučné podmínky uvedené v tomto záručním listě, v kapitole „Prodloužená záruka na rám kola“.

Práva z prodloužené záruky na rám kola zanikají, pokud nebudou uplatněné po dobu výše definované prodloužené záruční doby.



Szanowni Państwo,

Dziękujemy za wybór roweru Kellys. W celu zadowolenia z roweru oraz bezpiecznego korzystania z niego, prosimy o zapoznanie się z niniejszą instrukcją. Pomoże zaznajomić się Państwa z rowerem.

WAŻNE UWAGI DOTYCZĄCE INSTRUKCJI OBSŁUGI

Niniejsza instrukcja jest przeznaczona dla użytkowników końcowych.

Przechowuj tę instrukcję w dostępnym miejscu dla wszystkich użytkowników akumulatora i przekaż ją następnemu właścicielowi.

Sprzedawca, który rower sprzedał zapewni również przeglądy gwarancyjne oraz naprawy roweru.

Niniejsza instrukcja lub oddzielna instrukcja producenta akumulatora zawiera ważne instrukcje dotyczące bezpieczeństwa i obsługi podczas używania akumulatora i ładowarek akumulatora.

W celu zapewnienia bezpieczeństwa należy niniejszą instrukcję obsługi przeczytać uważnie przed użyciem i postępować zgodnie z nią w celu prawidłowego użytkowania.

CO TO JEST ROWER ELEKTRYCZNY

Rower elektryczny to rower ze zintegrowanym elektrycznym układem napędowym, który wspomaga rowerzystę podczas pedalowania. W porównaniu z klasycznym rowerem, jeździ się znacznie wygodniej i bez większego wysiłku. Rower elektryczny Kellys wykorzystuje napęd elektryczny SHIMANO STEPS albo PANASONIC, który ma różne poziomy wspomaganie elektrycznego podczas pedalowania, a które można wybrać za pomocą sterownika umieszczonego na kierownicy. Napęd elektryczny można również całkowicie wyłączyć, zachowując w ten sposób funkcję klasycznego roweru.

Rower elektryczny KELLYS jest rowerem EPAC (Electrically Power Assisted Cycle = „rower z pomocnym napędem elektrycznym”) w zgodzie z normą EN 15194 i różni się od roweru bez pomocnego napędu elektrycznego. Ten napęd elektryczny wspomaga podczas jazdy. Funkcja silnika jest aktywowana przez pedalowanie. Rower elektryczny EPAC ma silnik o maksymalnej mocy 250 W i maksymalna prędkość roweru elektrycznego wynosi 25 km/h. Po przekroczeniu tej prędkości wspomaganie silnika zostaje automatycznie wyłączone. Po wyłączeniu silnika lub rozładowaniu akumula-

tora może być rower elektryczny używany jako zwykły rower. Wszystkie funkcje, które są zależne od zasilania akumulatora, na przykład światła lub elektryczna zmiana biegów, pozostają czynne nawet po wyłączeniu silnika lub przełączeniu akumulatora do stanu „rozładowany”, chociaż należy wziąć pod uwagę, że jest to tryb awaryjny i akumulator powinien być jak najszybciej doładowany.

Rowery elektryczne KELLYS wykorzystują silniki o mocy 250 W, ponieważ zgodnie z ustawą o ruchu drogowym, jest to maksymalna możliwa granica, która spełnia przepisy dotyczące użytkowania komunikacji lądowej. Dzięki temu rowery elektryczne KELLYS mogą być używane w ruchu drogowym tak, jak inne rowery.

Rower elektryczny Kellys, oprócz wspomaganie pedalowania posiada również funkcję wspomaganie podczas pchania. Ta pozwala uruchomić rower elektryczny bez konieczności pedalowania, ale tylko do maksymalnej prędkości 6 km/h. Funkcja ta przydaje się na przykład podczas pchania roweru elektrycznego z ładunkiem pod górę.

Przed jazdą w ruchu drogowym, należy zapoznać się z zasadami ruchu drogowego, ustawą, zarządzeniami oraz przepisami obowiązującymi w kraju, w którym rower elektryczny KELLYS używa się.

ZAPEWNIENIE BEZPIECZNEJ JAZDY

⚠ OSTRZEŻENIE

Podczas jazdy należy skupić się na kierowanie rowerem, otoczenie i ruch drogowy. Podczas jazdy nie powinno używać urządzeń mobilnych. Oglądanie i korzystanie z licznika rowerowego mogą również odwracać uwagę od otoczenia i dlatego należy go używać tylko w miejscach, w których nie dochodzi do zagrożenia dla siebie lub otoczenia (przy niższych prędkościach na otwartej przestrzeni mimo ruchu drogowego), wyjątkiem jest wybór trybu jazdy wspomaganie, który można wykonać bez puszczenia kierownicy.

Przed jazdą na rowerze należy sprawdzić, czy koła, mostek, kierownica, siodełko i sztyca rowerowa są bezpiecznie zamocowane na rowerze. Jeśli elementy nie zostaną prawidłowo zamontowane, rower może podczas uruchomienia przestać działać i spowodować poważne obrażenia.

Podczas jazdy na rowerze ze wspomaganie elektrycznym, przed jazdą po drogach z kilkoma pasami

MTB

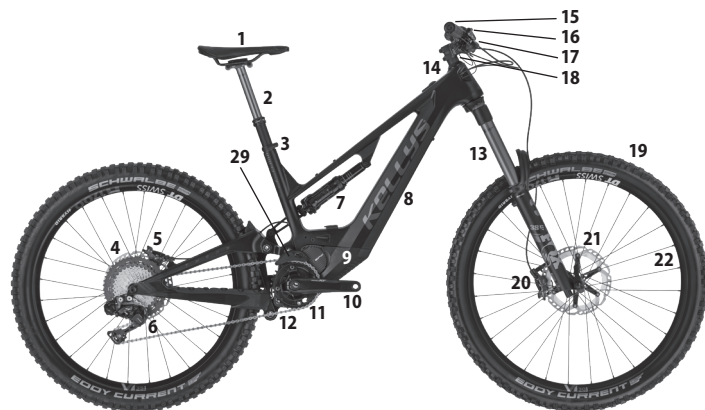

- | | |
|---------------------------|----------------------------|
| 1. Siodło | 9. Silnik |
| 2. Styca podsiodłowa | 10. Korbowód |
| 3. Zamknięcie podsiodłowe | 11. Tarcza |
| 4. Wolnobię | 12. Łańcuch |
| 5. Hamulec tarczowy tylny | 13. Widelec (amortyzowany) |
| 6. Przerzutka tylna | 14. Stery |
| 7. Amortyzator | 15. Kierownica |
| 8. Bateria | 16. Manetki |

CITY

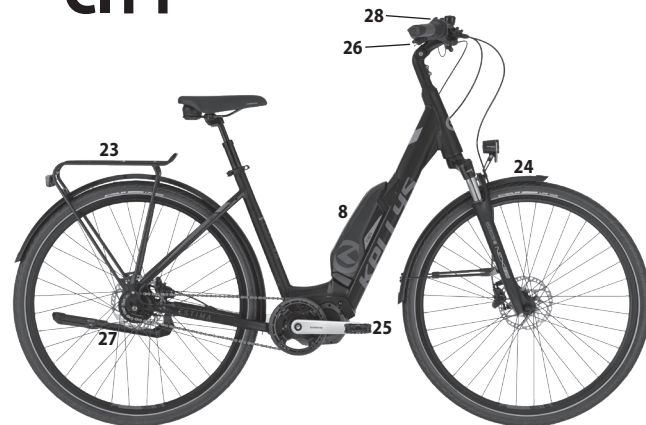

- | | |
|------------------------------|-----------------------------------|
| 17. Dźwignia hamulca | 25. Pedał |
| 18. Wspornik kierownicy | 26. Licznik |
| 19. Opona | 27. Podporka |
| 20. Hamulec tarczowy przedni | 28. Przełącznik trybu wspomagania |
| 21. Tarcza hamulcowa | 29. Prowadnica łańcucha |
| 22. Obręcz | |
| 23. Bagażnik | |
| 24. Błotnik | |



ruchu i chodnikami dla pieszych należy upewnić się, że sposób uruchamiania roweru jest w pełni znajomy. Jeśli rower nagle się uruchomi, może to doprowadzić do wypadku.

Przed jazdą w nocy należy sprawdzić, czy światła roweru działają prawidłowo oraz uważać, aby inny użytkownicy dróg nie zostali światłami oślepiani.

⚠ OSTRZEŻENIE

Aby zapewnić bezpieczną jazdę, postępuj zgodnie z instrukcjami zawartymi w instrukcji obsługi roweru. W przypadku nieprawidłowego używania lub stosowania istnieje ryzyko poważnych obrażeń, śmierci i szkód materialnych lub innych!

Jeśli Twój rower jest wyposażony w system elektroniczny Shimano Di2, informacje techniczne dotyczące tego systemu można znaleźć na stronie internetowej Shimano: www.si.shimano.com.



USTAWIENIE SIODEŁKA, MOSTKU I KIEROWNICY

Wszystkie funkcjonalne części roweru ustawiane są przez producenta i sprawdzane przez sprzedawcę, dzięki czemu można korzystać z roweru od razu po zakupie. Przed użyciem roweru należy uregulować tylko pozycję siodełka i kierownicy. Siodło i kierownicę należy ustawić tak, aby zapewniały maksymalny komfort, a jednocześnie bezpieczną kontrolę elementów hamujących i kierowniczych roweru.

SIODEŁKO

USTAWIENIE WYSOKOŚCI SIODEŁKA

Usiądź na rowerze, umieść korbę pedału jak najniżej do ziemi. Ułóż stopę na pedale tak, aby pięta spoczywała na pedale. Gdy siodełko jest prawidłowo wyregulowane, noga powinna być wyprostowana a lekko zgięta w kolanie. Zbyt wysokie ustawienie siodła powoduje nadmierne obciążenie mięśni nóg i pleców. Niskie ustawienie siodełka powoduje nadmierne obciążenie kolan i mięśni ud.

⚠ PRZESTROGA

Minimalna wysokość siodełka, mierzona pod kątem prostym powinna wynosić minimalnie 635 mm.

USTAWIENIE POZYCJI SIODEŁKA I KĄTA SIODEŁKA

Najbardziej polecana pozycją siodełka jest pozycja równoległa do podłoża. Należy spróbować kilka pozycji siodełka i wybrać tę, która ci najbardziej odpowiada. Siodło jest również możliwe przesunąć do przodu, bliżej ku kierownicy lub do tyłu. Kąt i przesunięcie siodełka można regulować za pomocą śruby na zamku sztycy. Śrubę należy poluzować, siodełko przesunąć do przodu albo do tyłu, ustawić odpowiedni kąt siodełka i śrubę dokręcić. Powinno sprawdzić, czy śruba została dokręcona.

TELESKOPOWA SZTYCA

Sztycja regulowana (teleskopowa) służy do szybkiego ustawienia wysokości siodełka według terenu lub ułatwienia wsiadania i zsiadania z roweru. Sterowana jest za pomocą dźwigni, która znajduje się na kierownicy. Naciśnięcie dźwigni sterującej sztycy i jej następne obciążenie, spowoduje przesunięcie sztycy do niższego położenia. Sztycę można wysunąć naciśnięciem dźwigni sterującej sztycy i zwolnieniem siodełka.

Ustawienie głębokości wsunięcia sztycy należy dokonywać w pozycji całkowicie wysuniętej, dokładnie tak samo jak w przypadku klasycznych sztyc.

⚠ PRZESTROGA

Linka Bowdena do sterowania sztycy, która prowadzi od kierownicy do rury podsiodłowej jest w niektórych rowerach mocowana do ramy. W przypadku przesunięcia sztycy w rurze podsiodłowej należy poluzować zacisk Bowdena, aby Bowden nie był zbyt naprężony, nie pękał i nie przeszkadzał w drodze pedału lub koła.

W przypadku niektórych rowerów elektrycznych są kable przeprowadzone i zamocowane wewnątrz ramy i są dostępne po wyjęciu akumulatora. Sztycę nie powinno wyciągać, nie pchać, gdyż istnieje poczucie oporu, ponieważ w ten sposób można uszkodzić bowdeny, sztycę oraz rame.

KONSERWACJA TELESKOPOWEJ SZTYCY

CZYSZCZENIE / SMAROWANIE - dla prawidłowego działania sztycy ważne jest jej regularna konserwacja, zwłaszcza powierzchni ciernych. Zaślepki i uszczelki, które zabraniają dostępu brudu do powierzchni ciernych, nie mogą być złamane i muszą chronić powierzchnie ciernych po całym jej okrążeniu. Powierzchnie ślizgowe należy utrzymywać w czystości i po każdej jeździe oczyszczać kurz lub wilgoć miękką ściereczką i przesmarować. Upewnij się, że podczas czyszczenia sztycy woda nie

doستاła się do szczeliny między częściami wewnętrznymi i zewnętrznymi. Nigdy nie używaj myjek wysokociśnieniowych do czyszczenia! Wilgoć i brud wewnątrz sztycy mają negatywny wpływ na jej działanie. Aby utrzymać sztycę w idealnym stanie, przestrzegaj kolejnych instrukcji:

- Po każdej jeździe oczyść powierzchnie ślizgowe sztycy, zaślepki i uszczelki od kurzu, wilgoci oraz brudu.
 - Co 25 godzin jazdy na rowerze (albo zawsze po jeździe w ekstremalnych warunkach w mokrym środowisku takim jak błoto i mokry piasek):
 1. Zaślepki i uszczelki należy nasmarować olejem teflonowym.
 2. Sprawdź, czy jakiegokolwiek części sztycy nie są uszkodzone. Jeśli okaże się, że niektóre części są zużyte lub uszkodzone, wymień je na nowe oryginalne części.
- Co 50 godzin d jazdy na rowerze – polecamy serwisowanie sztycy w profesjonalnym serwisie rowerowym.

⚠ WAŻNA PRZESTROGA

Na sztycy znajduje się oznaczenie, które wskazuje minimalne wsunięcie sztycy do ramy. To oznaczenie minimalnego wsunięcia sztycy do ramy nie może być widoczne. Nigdy nie mocuj sztycy do ramy roweru poniżej oznaczenia! Śruba zacisku podsiodłowego lub mechanizm szybkiego zwalniania sztycy musi być dokręcona tak, aby sztyca nie mogła się obracać w ramie. Dźwignię szybkozamykacza należy ruszać tylko do stron w pozycjach otworzyć (OPEN) lub zamknąć (CLOSE). Ruszanie zamkniętym szybkozamykaczem może spowodować jego uszkodzenie!

⚠ PRZESTROGA

W razie potrzeby użyj pasty montażowej KLS do części karbonowych. Przestrzegaj momentów dokręcania śrub zacisku podsiodłowego, w razie nadmiernego dokręcenia istnieje ryzyko uszkodzenia ramy i/lub zacisku.

MOSTEK I KIEROWNICA

MOSTEK BEZ GWINTU (MOSTEK TYPU A-HEAD)

Mostek typu „a-head” mocuje się do szyjki widelca i zabezpieczony jest za pomocą 2 śrub imbusowych.

Wysokość mostka i kierownicy regulowana jest za pomocą podkładek, które wkładają się między mostek i ster rowerowy, ewentualnie przez wymianę mostka za mostek z innym kątem nachylenia. Za pomocą mostka Ahead również ustawia się luz steru kierownicy. Poluzuj 2 śruby imbusowe na zacisku mostka, który mocuje mostek do szyjki widelca oraz śrubę steru. Dokręcaniem lub odkręcaniem tej śruby ustawisz luz steru kierownicy tak, aby widelec obracał się łatwo, ale ster nie miał luzu. Najpierw dokręć śrubę mocującą ster, następnie ustaw kierunek mostka i mostek dokręć za pomocą 2 śrub imbusowych na zacisku mostka.

Przed dokręceniem należy sprawdzić:

- czy poszczególne części steru pasują do siebie prawidłowo
- czy szyjka widelca jest prawidłowo osadzona w steru kierownicy

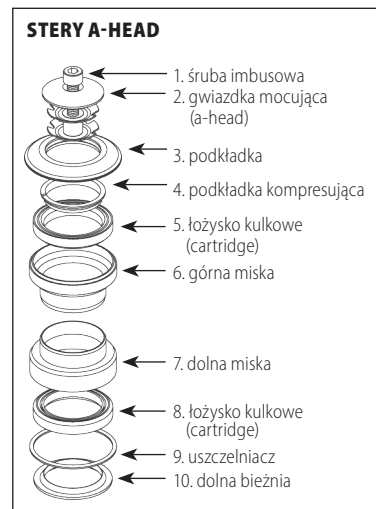



⚠ PRZESTROGA

Przed jazdą należy sprawdzić, czy śruby imbusowe na zacisku mostka są dokręcone. W celu prawidłowego funkcjonowania steru kierownicy Twojego roweru jest niezbędne regularnie (w zależności od częstotliwości jazdy) smarowanie steru kierownicy odpowiednim smarem. Demontaż i ponowny montaż oraz dokręcanie steru kierownicy w celu utrzymania płynnego działania łożysk wymaga pewnego doświadczenia, dlatego polecamy kontakt z profesjonalnym serwisem rowerowym.

W razie potrzeby użyj pasty montażowej KLS do części węglowych. Przestrzegaj momentów dokręcania śrub zacisku podsiodłowego, w razie nadmiernego dokręcenia istnieje ryzyko uszkodzenia ramy i/lub zacisku.

KONSERWACJA ROWERU

Aby rower pełnił swoją funkcję, przypominamy, że jego użytkowanie wymaga konserwacji. Regularnie sprawdzaj czy nakrętki i śruby są wystarczająco dokręcone.

Podczas użytkowania, konserwacji i obsługi nie dotykaj się ruchomych części roweru, takie jak koła, łańcuchy, tarcze hamulcowe, koła zębate, korby rowerowe, zębatki i ramiona korby, osłon i tak podobnie.

Może się coś wciągnąć i spowodować obrażenie. Nie dotykaj również sprężyn śrubowych zawieszania i zacisków hamulcowych, istnieje ryzyko siniaków, skaleczeń lub innych obrażeń. Podczas użytkowania, konserwacji i obsługi roweru w inny sposób, należy wziąć pod uwagę ryzyko pochwycenia przy korzystaniu z roweru.

KORBY I PEDAŁY

Po pierwszych 20 km dokręć korby, a także pedały do korb. Sprawdź, czy śruby przewodników są mocno dokręcone. W przypadku korb, w których oś łącznika centralnego jest zintegrowana z prawą korbą, sprawdź czy śruby lewej korby są dokręcone.

⚠ WAŻNA PRZESTROGA

Zaniebdanie sprawdzenia dokręcenia korb na osi łącznika centralnego spowoduje stopniowe luzowanie się korb na osi z nieodwracalnym uszkodzeniem korby. Usterkę można usunąć tylko wymianą korb. W razie potrzeby demontażu i wymiany korb, polecamy kontakt z profesjonalnym serwisem rowerowym.

Pedały muszą być mocno dokręcone do korb, tj. do oporu tak, aby gniazdo osi pedału opierało się o korbę. Dokręcenie pedałów należy regularnie sprawdzać. W przeciwnym razie oś pedału poluzuje się od gwintu korby i stopniowo uszkodzi gwint. Usterki powstałe w ten sposób nie będą uwzględniane w ramach postępowania reklamacyjnego!

MONTAŻ PEDAŁÓW

Pedały są zazwyczaj oznaczone literami R – prawy pedał i L – lewy pedał na osi każdego pedału.

1. Przed montażem należy gwint na pedałach i ramionach przesmarować smarem.
2. Przykręcaj prawy pedał (R) przeciwnie do kierunku ruchu wskazówek zegara w widoku od strony, gdzie znajduje się mechanizm napędowy roweru do gwintu prawego ramiona (ramiona korbowego). Postępuj ostrożnie i uważaj, aby nie uszkodzić gwintu!
3. Przykręcaj lewy pedał (L) przeciwnie do kierunku ruchu wskazówek zegara w widoku od strony, gdzie znajdują się tarcze hamulcowe do gwintu lewego ramiona.
4. Dokręć mocno kluczem. Sprawdź, czy gniazdo osi pedału opiera się o korbę.

⚠ PRZESTROGA

Pedały szosowe i pedały, do których noga upina się klipsami z paskami, które mocno łączą nogę z pedałem, pozwalają efektywniejsze pedałowanie i zapewniają większą stabilność podczas jazdy. Te pedały wymagają użycia specjalnych butów rowerowych, które są dostosowane do mechanizmu pedału. Korzystanie z takich pedałów wymaga umiejętności, dlatego przed pierwszym użyciem pedałów polecamy wykonać próbę na bezpiecznym miejscu.

OŚ ŚRODKOWA

Oś środkowa powinna obracać się bez tarcia i luzów. Regularnie sprawdzaj, czy obie miski osi

środkowej są mocno przykręcone do ramy i czy łożyska są wystarczająco nasmarowane smarem.

SYSTEM ZMIANY BIEGÓW

System zmiany biegów składa się z dźwigni zmiany biegów (gałek zmiany biegów), linek zmiany biegów, przrzutki, zębątki środkowej, kół zębątych piasty tylnego koła i łańcuchów. Ustawiony jest przez producenta, więc nie ingeruj niepotrzebnie w system! Zmieniaj biegi tylko podczas pedałowania do przodu. Nigdy nie zmieniaj biegi na siłę!

Jego funkcjonalność zależy głównie od łatwego działania linek zmiany biegów, w Bowdenach i układu napędowego (koła zębąte, zębątka, łańcuch). Utrzymuj układ napędowy w czystości, smaruj przewody olejem z dodatkiem teflonu, który chroni linki przed korozją i zapewnia płynne działanie linek zmiany biegów oraz wydłuża ich żywotność.

PRZRZUTKA

Przrzutka przesuwą łańcuch na zębątkach piasty tylnego koła, a tym zmienia przełożenie między korbą i kołami zębątymi. Przrzutkę sterujesz prawą dźwignią zmiany biegów (prawa gałka zmiany biegów). Podczas używania może dojść do rozstrojenia systemu zmiany biegów.

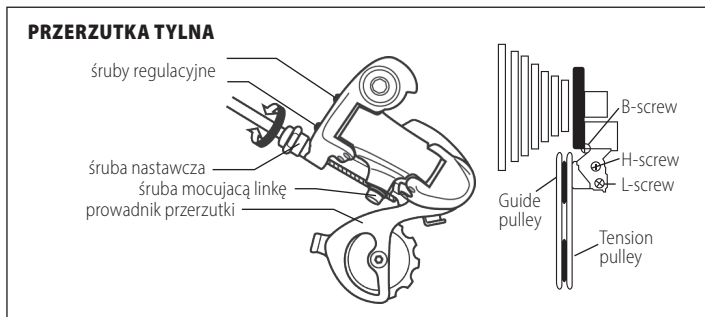

• USTAWIENIE GÓRNEGO POŁOŻENIA PRZRZUTKI

Przełącz na najniższe koło zębąte. Poluzuj śrubę zabezpieczającą przrzutki, co spowoduje również zwolnienie linki zmiany biegów. Obracając śrubą dolnego położenia (H, H- screw) ustaw wózek przrzutki pod zewnętrzną krawędź najmniejszej zębątki. Załóż linkę zmiany biegów w rowek pod śrubę zabezpieczającą przrzutki, naciągnij ją (mocując go do szczyptic) i dokręć śrubę.

• USTAWIENIE GÓRNEGO OPORU

Przełącz na najwyższe koło zębąte. Obracając śrubą górnego położenia (L, L- screw) ustaw wózek przrzutki tak, aby dostał się pod środek największej zębątki. Dokonaj sprawdzenia przrzutaniem łańcucha na wszystkich biegach.

• USTAWIENIE ODLEGŁOŚCI KÓŁKA PROWADZĄCEGO OD KASETY

Do prawidłowego działania zmiany biegów jest potrzebne prawidłowo ustawić odległość pomiędzy kółkiem prowadzącym (guide pulley) i największą zębątką tylnej kasety. Tę odległość należy ustawić za pomocą B-śruby (B-screw). Przed ustawieniem przełącz przrzutkę tylną do najbliższego stopnia (największa zębątka). Obracając zgodnie z kierunkiem ruchu wskazówek zegara kółko prowadzące odsuwa się od zębątki i obracając przeciwnie do kierunku ruchu wskazówek zegara kółko prowadzące przybliży się. Prawidłowa odległość to 5-6mm. Prawidłowość ustawienia można sprawdzić przrzutaniem z drugiej największej zębątki do największej. Zmiana biegów powinna być płynna, bez niepotrzebnego tarcia łańcucha o największą zębątkę.

• REGULACJA PRZRZUTKI

Tylne koło należy podnieść i kręcić korbami. Obracaj śrubą regulacyjną przrzutki (prowadzi przez nią linka do przrzutki) aż osiągniesz płynny bieg łańcucha bez przeszkadzających dźwięków.

▲ WAŻNA PRZESTROGA

Przed jazdą należy sprawdzić prawidłowe ustawienie położenia przrzutki. Przy zwolnieniu górnego położenia może wózek przrzutki zahaczyć się o sprężynę koła, co spowoduje oprócz uszkodzenia sprężyny koła i przrzutki również ryzyko poważnych obrażeń.

ŁAŃCUCH

Łańcuch przenosi siłę z korby pedału z zębątką przez koła zębąte na tylne koło. Jest to jedna z najbardziej obciążonych części roweru, dlatego należy zwrócić szczególną uwagę na konserwację



łańcucha. Prawidłowy napiąg łańcucha zapewnia tylna przerzutka. Należy ją regularnie oczyszczać od zanieczyszczeń mechanicznych jako jest kurz czy błoto i smarować smarem, który nie wiąże kurzu oraz innych zanieczyszczeń- wydłuży to żywotność łańcucha. Do smarowania łańcucha polecamy użyć środka smarny w zależności od warunków pogodowych i środowiska, w którym jeździsz- odpowiedni środek smarny poleci sprzedawca. Jeżdżeniem stopniowo dochodzi do rozciągania ogniwek łańcucha. Zużyty lub uszkodzony łańcuch może następnie poszkodzić koła zębate lub zębątki.

Jeśli jeżdżenie odbywa się w gorszych warunkach pogodowych, zwłaszcza w wilgotnym środowisku, po przejechaniu około 1000 km należy łańcuch wymienić na nowy. Zużyty łańcuch należy wymienić na nowy tego samego typu oraz z taką samą liczbą ogniwek jak łańcuch oryginalny.

UKŁAD HAMULCOWY

Układ hamulcowy, który składa się z klamek hamulcowych, przewodów hydraulicznych, tarczy hamulcowych, okładzin hamulcowych i zacisków hamulcowych jest najważniejszą częścią roweru.

Naciśnij prawą dźwignę hamulca, aby sterować tylnym hamulcem, naciśnij lewą dźwignę hamulca, aby sterować przednim hamulcem.

Hamulce są ustawione przez producenta, więc jeśli nie jest to potrzebne, dla własnego bezpieczeństwa nie ingeruj w układ hamulcowy! Regularnie sprawdzaj zużycie powierzchni ciernych, utrzymuj w czystości okładziny, zaciski i tarcze hamulcowe. Jeżeli układ hamulcowy jest rozstrojony, należy ponownie ustawić hamulce lub skontaktować się z profesjonalnym serwisem rowerowym.

USTAWIENIE POZYCJI KLAMEK HAMULCOWYCH

Dośkonale sterowanie hamulców oraz bezpieczne korzystanie z nich zapewni ustawienie pozycji klamek hamulcowych na kierownicy następnym sposobem:

1. Poluzuj śruby na obejmie klamki hamulcowej
2. Ustaw najbardziej odpowiednią pozycję klamki hamulca na kierownicy, tak aby móc ją doskonale sterować. Dokręć śruby na obejmie klamki hamulcowej.

USTAWIENIE POZYCJI-ODLEGŁOŚCI KLAMEK HAMULCOWYCH OD KIEROWNICY

Śruba regulacyjna do ustawienia odległości klamki hamulcowej od kierownicy znajduje się wewnątrz klamki hamulcowej. Odległość klamki hamulcowej od kierownicy można ustawić w zależności od typu hamulców:

- przez śrubę imbusową, która znajduje się wewnątrz klamki hamulcowej
- przez śrubę regulacyjną, która jest zintegrowaną częścią klamki hamulcowej (sposób wykonania zależy od typu i producenta hamulców)

⚠ PRZESTROGA

Szczególną uwagę należy zwrócić na hamowanie na mokrej powierzchni – droga hamowania roweru będzie dłuższa! Przed każdą jazdą upewnij się, że układ hamulcowy roweru działa prawidłowo.

HYDRAULICZNE HAMULCE TARCZOWE

Hamulce tarczowe roweru są ustawione przez producenta i sprawdzone przez Twojego sprzedawcę, dzięki czemu możesz bezpiecznie korzystać z roweru.

Przekręcając śrubę regulacyjną lub imbusową, przybliżasz klamkę hamulcową do kierownicy, lub odwrotnie, zwiększasz jej odległość od kierownicy.

KONSERWACJA HAMULCÓW TARCZOWYCH

Jeśli nie posiadasz niezbędnego doświadczenia i narzędzi, polecamy kontakt z profesjonalnym serwisem rowerowym. Nieprofesjonalna ingerencja w system może zmniejszyć efekt hamowania lub spowodować awarie hamulców.

TARCZA HAMUCOWA

Regularnie sprawdzaj stan tarcz hamulcowych. Hamowanie zużywa tarczę, co powoduje powstawanie na tarczach niechcianych rowków. Wymień uszkodzoną tarczę za nową.



⚠ PRZESTROGA

Ważne jest ustawić zacisk hamulcowy w taki sposób, aby okładzina hamulcowa stykała się z tarczą tylko podczas hamowania, w przeciwnym razie dochodzi do nadmiernego zużycia okładziny hamulcowej, przegrzewaniu tarczy i odporności podczas zjazdowej jazdy.

OKŁADZINY HAMULCOWE

Hamowanie powoduje zużycie okładzin hamulcowych a efekt hamowania stopniowo się zmniejsza. Jeśli hamulce są podczas hamowania głośne lub jeżeli zauważyłś spadek wydajności hamulców, może to oznaczać, że okładziny hamulcowe są zużyte i wymagają wymiany na nowe. Odpowiedni rodzaj okładzin hamulcowych poleci sprzedawca.

WYMIANA PŁYNU HAMULCOWEGO

Jeśli do hydraulicznego układu hamulcowego dostało się powietrze, może to być przyczyną osłabienia skuteczności hamowania lub awarii hamulców. Dlatego potrzebne jest odpowietrzenie układu hamulcowego lub napełnienie go nowym płynem hamulcowym. Płyny hamulcowe czasem ulegają degradacji, a tym pogarszają się ich właściwości użytkowe co może spowodować zmniejszenie skuteczności hamowania. Dlatego polecamy wymianę tych płynów raz w roku, chyba że producent podaje inaczej.

⚠ PRZESTROGA

Hydrauliczny układ hamulców tarczowych napełniony jest standardowym płynem hamulcowym lub olejem mineralnym. Tych płynów hamulcowych nie wolno mieszać. W razie potrzeby uzupełnienia płynu hamulcowego lub jego wymiany w hydraulicznym układzie hamulcowym należy stosować tylko rodzaj płynu hamulcowego polecanego przez producenta. Wymiana płynu hamulcowego lub wymiana przewodu hamulców hydraulicznych wymaga doświadczeń i odpowiednich narzędzi, dlatego polecamy powierzyć tą czynność wykwalifikowanemu mechanikowi w profesjonalnym serwisie rowerowym.

⚠ PRZESTROGA

Płyny hamulcowe mogą spowodować podrażnienia skóry, dlatego polecamy nie otwierać

zamkniętego hydraulicznego układu hamulcowego.

CZYSZCZENIE HAMULCÓW TARCZOWYCH

Tarczę hamulcową, hamulce i okładziny hamulcowe utrzymuj w czystości. W przypadku zanieczyszczenia olejem lub innymi smarami, tarczę hamulcową należy natychmiast odtłuścić (najlepiej środkiem przeznaczonym do odtłuszczenia). Odtłuszczając tarczę, upewnij się, że środek odtłuszczający nie dochodzi do kontaktu z innymi częściami roweru (zwłaszcza z ramą, osłonami i widelcem – może to uszkodzić lakier albo gumę a tym skrócić żywotność tych części). Jeżeli klocki hamulcowe są zanieczyszczone płynem hamulcowym, należy je wymienić na nowe!

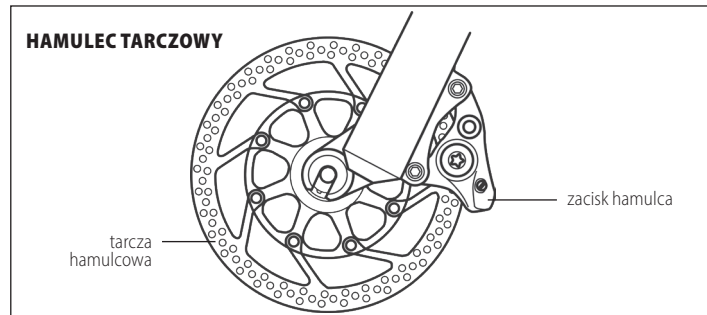

⚠ WAŻNA PRZESTROGA

1. Przed każdą jazdą należy sprawdzić prawidłowość działania układu hamulcowego. Naciśnij kilkakrotnie dźwignię hamulca i upewnij się, że układ hamulcowy działa prawidłowo.
2. Regularnie sprawdzaj, czy wszystkie śruby układu hamulcowego są mocno dokręcone. Luźne śruby mogą spowodować awarię układu hamulcowego.
3. Tarcza hamulcowa i hamulce nagrzewają się podczas hamowania. Nie dotykaj ich - możesz się spalić!



4. Dowiedz się jak prawidłowo używać hamulców w swoim rowerze. Zbyt mocne hamowanie przednim hamulcem może spowodować upadek lub obrażenie. Jeżeli hamulce nie są prawidłowo ustawione lub są używane nieprawidłowo, mogą wystąpić poważne obrażenia.
5. Hamulce tarczowe są od produkcji ustawione tak, aby klocki doskonale pasowały do tarczy, ale hamulec tarczowy powinien być dobrze zabiegany, aby uzyskać najwyższą skuteczność hamowania. Hamulec można zabiegać kilkoma krótkimi cyklami od łagodnego do średnie silnego hamowania. Hamulce należy zabiegać tylko na bezpiecznej, płaskiej powierzchni bez ruchu drogowego.

KOŁO PRZEDNIE I ZADNE

Przed każdą jazdą sprawdź, czy koło jest dobrze zabezpieczone za pomocą zacisku szybkoocucjącego, tj. dźwignia mechanizmu szybkoocucjącego powinna znajdować się w pozycji (CLOSE). Podczas mocowania koła do ramy lub widelca, postępuj w kolejny sposób: wsuń oś mechanizmu szybkoocucjącego do piasty koła. Zwracaj uwagę na prawidłowe ułożenie sprężyn (szersze końce sprężyn muszą być skierowane na zewnątrz, to znaczy w kierunku nakrętki/dźwigni. Wąskie końce skierowane są do siebie). Wkręć oś mechanizmu szybkoocucjącego w nakrętkę zaciskową zgodnie z ruchem wskazówek zegara. Mechanizm szybkoocucjący umożliwia łatwy i szybki montaż i demontaż kół bez użycia narzędzi. Przed jazdą sprawdź, czy koło jest wyśrodkowane w widelcu. Dokręć nakrętkę mechanizmu szybkoocucjącego tak, aby dźwignia zacisku szybkoocucjącego stawiała opór podczas zamykania. Gdy mechanizm szybkoocucjący jest w pozycji zamkniętej, musisz zacisnąć koniec widelca. Dźwignię mechanizmu szybkoocucjącego należy ruszać tylko do stron, w pozycjach otwartej (OPEN) lub zamkniętej (CLOSE). W żadnym przypadku nie przekraczaj zamkniętego mechanizmu szybkoocucjącego, możesz go uszkodzić!

Jeśli koła roweru są zabezpieczone osiami sztywnymi (typ: thru axle), upewnij się, że osi są odpowiednio dokręcone. W przypadku tego rodzaju zabezpieczenia koła konieczne jest całkowite odkręcenie i wyciągnięcie tej osi, aby zdjąć koło.

Regularnie sprawdzaj piasty kół, zwłaszcza po jeździe w mokrych i błotnistych warunkach. Oś piasty powinna obracać się bez tarcia i luzów. Jeśli tak nie jest, nawet po ustawieniu za pomocą stożków i nakrętek zabezpieczających osi, należy zdemontować piastę, wyczyścić łożyska ślizgowe oraz kulki, nasmarować nowym odpowiednim smarem, ponownie zdjąć i ustawić piastę, ze względu na złożoność takiej czynności polecamy kontakt z profesjonalnym serwisem rowerowym.

OBRĘCZE

Przed jazdą sprawdź, czy koła roweru są prawidłowo wyśrodkowane a czy obręcze kół nie są uszkodzone. W wyniku używania lub uderzenia, mogą na obręczach pojawić się rysy i pęknięcia. Jazda na uszkodzonej obręczy jest niebezpieczna – wymień uszkodzoną obręcz!

OPONY

Nigdy nie jeździ na niedopompowanych lub nadmiernie napompowanych oponach. Przestrzegaj wskazanych wartości pompowania, które podane są na bocznych ścianach każdej opony.

Przeliczanie jednostek pomiaru ciśnienia wskazanych na oponach: 100kPa = 14,22 P.S.I. = 1 bar = 1 at

W przypadku wady, uszkodzoną oponę należy wymienić na nową zawsze o takich samych parametrach – wymiary podane są na każdej dętce lub na bocznych ścianach opony.

Przed zamontowaniem nowej opony należy sprawdzić osłonę od zewnątrz i od wewnątrz na całym obwodzie oraz obręczy na całym obwodzie i usunąć wszelki brud lub obce przedmioty, które mogły spowodować wadę, zapobiegając w ten sposób uszkodzeniu nowej opony.

W przypadku pęknięcia lub innego uszkodzenia opony należy niezwłocznie wymienić oponę na nową o tych samych parametrach.

RAMA I PRZEDNI WIDELEC

Regularnie sprawdzaj, czy rama i widelec roweru nie są uszkodzone. Uszkodzenie ramy lub widelca (zgięcie lub pęknięcie rur lub spoin występuje głównie podczas upadków).

Nie używaj dalej ramy lub widelca, który jest uszkodzony, może dojść do poważnych obrażeń!

RAMA Z WŁÓKNA WĘGLOWEGO

Włókno węglowe zapewnia ramie dużą wytrzymałość, niską wagę, tłumienie drgań, a tym samym doskonale właściwości jezdne roweru. Mimo tych właściwości, w przypadku nadmiernego przeciążenia lub uderzenia, struktura węglowa może ulec uszkodzeniu – pęknięciu.

⚠ WAŻNA PRZESTROGA

Przy prawidłowym użytkowaniu mają ramy wykonane z materiałów węglowych wyższą trwałość zmęczeniową niż ramy wykonane z materiałów metalowych. Potrzebne jest regularnie sprawdzać taką ramę, zwłaszcza po każdym uderzeniu lub wypadku. Jeśli zauważyłeś uszkodzenia, takie jak pęknięcia, nie używaj dalej rami! Postępuj ostrożnie podczas montażu części rowerowych na ramie węglowej, zwłaszcza podczas dokręcania śrub obejmującej podsiodłowej ramy, śruby mechanizmu tylnej konstrukcji i tylnej osi. Przestrzegaj polecanych momentów obrotowych!

Nie wystawiaj ramy węglowej lub innych części na działanie o wysokich lub bardzo niskich temperaturach, może to prowadzić do zmian strukturalnych w materiale, a następnie do pęknięcia. Uszkodzenia węgla nie muszą być widoczne, dlatego polecamy wymianę wszystkich części węglowych, które zostały wystawione na działanie ekstremalnych temperatur lub znacznego uderzenia, nawet jeśli uszkodzenie nie jest niewidoczne.

⚠ PRZESTROGA

Jeśli podczas konserwacji używasz stojaka montażowego do roweru, nigdy nie mocuj roweru za ramę – dociskanie ramy może spowodować pęknięcie materiału kompozytowego.

W razie obsługi serwisowej, która wymaga użycia specjalnych narzędzi, polecamy skontaktowanie się z profesjonalnym serwisem rowerowym.

WIDELEC AMORTYZOWANY

Jeśli twój rower posiada widelec amortyzowany, wykonaj następujące czynności:

REGULACJA TWARDOŚCI SPRĘŻYN**1. WIDELEC SPRĘŻYNOWY**

Regulacja twardości amortyzacji widelca sprężynowego znajduje się w górnej części prawej nogi widelca. W przypadku widelca amortyzowanego, który jest wyposażony w blokadę amortyzacji (Lockout), regulacja ustawienia twardości znajduje się na lewej nodze widelca.

Stopniowym obracaniem zgodnie z kierunkiem ruchu wskazówek zegara ustawiasz większą twardość

widelca, obracanie przeciwnie do kierunku ruchu wskazówek zegara powoduje zmniejszenie twardości.

2. WIDELEC POWIETRZNY

Regulacja twardości amortyzacji widelca powietrznego odbywa się przez napompowanie powietrza do komory powietrznej widelca.

Wentyl do pompowania komory powietrznej znajduje się w górnej części lewej nogi widelca.

Ciśnienie w widelcu należy dostosować do twojej wagi funkcjonalnej (waga wraz z ubraniem oraz innym sprzętem, którego będziesz używać podczas jazdy).

REGULACJA TWARDOŚCI WIDELCA ZA POMOCĄ SAG

SAG oznacza obniżenie się wewnętrznych nóg widelca do dolnych nóg widelca. Wartość ta wyrażona jest procentem całkowitego skoku widelca. Na jednej z nóg znajduje się gumowy pierścień, zwykle o mocnym kolorze, przesun ten pierścień do oporu na uszczelki na dolnych nogach. Rower luźno załaduj (powoli usiądź na rowerze i powoli wstawaj z siodełka tak, aby stopy pozostały na pedałach, nie naciskaj widelca w żaden inny sposób, ani nie obciążaj go, ostrożnie zejźd z roweru a zmierz głębokość obniżenia. SAG należy ustawić zgodnie z rodzajem twojej jazdy:

- dla lepszej efektywności pedalowania wybierz twardsze ustawienie (15% - 20% SAG)
- dla lepszej absorpcji dużych nierówności terenu wybierz miększe ustawienie (20% - 25% SAG)

W przypadku niektórych modeli widelców, polecane wartości nacisku w zależności od wady wskazane są bezpośrednio na widelcach.

⚠ PRZESTROGA

Widelec jest ustawiony przez producenta i skontrolowany przez sprzedawcę. Do napompowania widelca potrzebna jest specjalna pompka wysokociśnieniowa z manometrem. Napompowanie i ustawienie widelca wymagają doświadczenia i specjalnych narzędzi, dlatego polecamy skontaktować się z profesjonalnym serwisem rowerowym.



BLOKADA AMORTYZACJI W WIDELCU (LOCKOUT)

Niektóre widelce posiadają hydrauliczny system blokady amortyzacji widelca. Zablokowanie widelca pozwala zmniejszyć ugięcia widelca podczas pedalowania, a tym samym uzyskać bardziej efektywne pedalowanie, szczególnie podczas pojazdów lub podczas sprintu.

Pokrętło regulacyjne blokady amortyzacji w widelcu znajduje się w górnej części prawej nogi widelca. Blokada steruje się za pomocą dźwigni (z oznaczeniem Lockout). Obracając pokrętło zgodnie z ruchem wskazówek zegara blokuje się amortyzacja w widelcu, obracanie w przeciwnym kierunku do ruchu wskazówek zegara powoduje odblokowanie amortyzacji a widelec powraca do normalnego trybu działania.

⚠ WAŻNA PRZESTROGA

Blokada amortyzacji w widelcu poleca się w mniej wymagającym terenie. Podczas jazdy w trudnym terenie widelec należy odblokować, w przeciwnym razie może dojść do uszkodzenia systemu blokady widelca!

TŁUMIENIE POWROTU W WIDELCU (REBOUND)

Regulacją tłumienia widelca Rebound ustawia się prędkość, z jaką amortyzator po naciśnięciu wraca do podstawowego położenia. Regulacja Rebound znajduje się w dolnej części prawej nogi widelca. Obracając pokrętło w kierunku zgodnym z ruchem wskazówek zegara (patrząc od spodu widelca), prędkość powrotu do podstawowego położenia obniża się (na widelcu oznaczenie +). Obracając w przeciwnym kierunku do ruchu wskazówek zegara zwiększa się prędkość powrotu (na widelcu oznaczenie -). Zbyt wolne ustawienie tłumienia powrotu może spowodować, że widelec nie będzie w stanie „wybierać” nierówności terenu, natomiast zbyt szybkie tłumienie powrotu powoduje to, że widelec powraca zbyt szybko, a tym samym zanika istota funkcji tłumienia nierówności terenu.

KONSERWACJA WIDELCA

CZYSZCZENIE / SMAROWANIE - aby widelec działał prawidłowo, niezbędna jest jego regularna konserwacja, zwłaszcza powierzchni ciernych pomiędzy wewnętrznymi i zewnętrznymi nogami widelca. Osłona przeciwkurzowa i uszczelka, które uniemożliwiają dostęp brudu do powierzchni ciernych, nie mogą być uszkodzone i muszą chronić powierzchnie cierną na całym obwodzie.

Powierzchnie ślizgowe nogi wewnętrznych utrzymuj w czystości, a po każdej jeździe oczyść kurz lub wilgoć miękką ściereczką i przesmaruj. Powierzchnie zewnętrzne widelca należy czyścić detergentem i miękką szczotką. Upewnij się, że podczas czyszczenia widelca woda nie dostała się do szczeliny między nogami wewnętrznymi a zewnętrznymi. Nigdy nie używaj myjek wysokociśnieniowych do czyszczenia! Wilgoć i zaburzenia wewnątrz widelca mają niekorzystny wpływ na jego działanie, zaburzenia powodują większe tarcie pomiędzy nogami widelca, skracając żywotność poszczególnych części widelca.

Aby widelec działał prawidłowo, przestrzegaj następujących instrukcji:

- Po każdej jeździe oczyść wewnętrzne nogi widelca, osłonę przeciwkurzową i uszczelki wewnętrznych nogi widelca od zaburzeń, takich jak kurz, wilgoć lub błoto.
- Co 25 godzin jazdy na rowerze (albo po jeździe w ekstremalnych warunkach w środowisku wilgotnym, takim jak błoto lub wilgotny piasek):
 1. Osłonę przeciwkurzową i uszczelki przesmaruj olejem teflonowym.
 2. Sprawdź, czy wszystkie śruby widelca są odpowiednio dokręcone.
 3. Sprawdź, czy poszczególne części widelca nie są uszkodzone. Jeśli okaże się, że niektóre części widelca są zużyte lub uszkodzone, wymień je na nowe oryginalne części. Nigdy nie jeźdź na uszkodzonym widelcu!
- Co 50 godzin jazdy na rowerze – polecamy wykonać serwis profesjonalny (SERWIS 1)
- Co 100 godzin jazdy na rowerze – polecamy wykonać serwis profesjonalny (SERWIS 2)

SERWIS 1 - polecane czynności serwisowe: kontrola funkcjonowania widelca, czyszczenie i smarowanie tulei, przesmarowanie przewodów sterowania blokady amortyzacji w widelcu, sprawdzenie momentów dokręcania, sprawdzenie ciśnienia powietrza, sprawdzenie stanu widelca – zużycie nogi, uszkodzenie poszczególnych części widelca.

SERWIS 2 - polecane czynności serwisowe: SERWIS 1 + demontaż widelca, czyszczenie wszystkich części widelca, smarowanie osłon przeciwkurzowych i pierścieni olejowych, przesmarowanie sterowania systemu blokady amortyzacji w widelcu, sprawdzenie szczelności wentylu powietrza, sprawdzenie momentów dokręcenia.



⚠ PRZESTROGA

Do smarowania widelca używaj olej teflonowy lub smarów zawierających teflon. Nie używaj smarów zawierających lit, ponieważ mogą one uszkodzić wewnętrzne części widelca. W przypadku czynności serwisowej, która wymaga użycia specjalnych narzędzi, takich jak demontaż widelca, wymianę tulei widelca itp., polecamy skontaktować się z profesjonalnym serwisem rowerowym.

SPRĘŻYNA ZAWIESZENIA TYLNA - AMORTYZATOR

Jeśli twój rower jest wyposażony w tylne zawieszenie, postępuj w następujący sposób:

REGULACJA TWARDOŚCI SPRĘŻYNY

Twardość sprężyny amortyzatorów powietrznych odbywa się przez napompowanie powietrza do komory powietrznej widelca.

Ciśnienie w amortyzatorze jest dostosowywane do wagi rowerzysty. Jeśli chodzi o amortyzator powietrzny, ważne są te same wartości ustawień ciśnienia jak w przypadku widelca powietrznego. W razie amortyzatora sprężynowego, twardość zawieszenia ustala się poprzez wstępne naprężenie (ściśnięcie) sprężyny. Sprężyna ścisła się obracając nakrętkę na końcu sprężyny. Sprężyna musi mieć stałe napięcie wstępne. Nie używaj roweru, jeśli sprężyna amortyzatora jest luźna lub nie przylega do powierzchni amortyzatora.

⚠ PRZESTROGA

Amortyzator jest ustawiony przez producenta i skontrolowany przez sprzedawcę. Do napompowania amortyzatora potrzebna jest specjalna pompka wysokociśnieniowa z manometrem. Napompowanie i ustawienie amortyzatora wymagają doświadczenia i specjalnych narzędzi, dlatego polecamy skontaktować się z profesjonalnym serwisem rowerowym.

BLOKADA AMORTYZATORA (LOCKOUT)

Funkcja Lockout pozwala zablokować amortyzator, a tym samym osiągnąć bardziej efektywne pedalowanie podczas jazdy pod górę lub w łatwiejszym terenie. Blokowanie amortyzatora sterowane jest dźwigną, która znajduje się w dolnej części amortyzatora. Ma dwie pozycje: obracając dźwignę

242

do pozycji „zamknięta” amortyzator się blokuje, obracając w przeciwnym kierunku, amortyzator się odblokuje i wraca do normalnego trybu działania.

⚠ PRZESTROGA

Długotrwała jazda z zablokowanym amortyzatorem może spowodować przedwczesne zużycie amortyzatora.

TŁUMIENIE POWROTU AMORTYZATORA (REBOUND)

Regulacją tłumienia powrotu amortyzatora Rebound, ustawia się prędkość z jaką amortyzator po naciśnięciu wraca do podstawowego położenia. Regulacja Rebound znajduje się w górnej części amortyzatora. Obracając pokrętko w kierunku zgodnym z ruchem wskazówek zegara obniża prędkość powrotu. Obracając pokrętko w przeciwnym kierunku do ruchu wskazówek zegara zwiększa prędkość powrotu.

⚠ PRZESTROGA

Nie przekraczaj maksymalnych wartości ciśnienia wskazanych na amortyzatorze!

Nigdy nie demontuj amortyzatora! Jeśli podejrzewasz, że amortyzator nie działa prawidłowo, wyciekaj olej, traci zdolność amortyzacji wstrząsów, wydaje niestandardowe dźwięki pod obciążeniem, polecamy skontaktować się z profesjonalnym serwisem rowerowym.

Przed każdą jazdą sprawdź, czy śruby mocujące amortyzator do ramy są dokręcone. Po każdej jeździe otrzymuj amortyzator w czystości, usuwaj kurz lub wilgoć miękką ściereczką. Nigdy nie używaj myjek wysokociśnieniowych do czyszczenia!

KONSERWACJA AMORTYZATORA:

- Po każdej jeździe oczyść powierzchnie ślizgowe amortyzatora i uszczelki od zabrudzeń takich jak kurz, wilgoć lub błoto.
- Co 25 godzin jazdy na rowerze (albo po jeździe w ekstremalnych warunkach w środowisku wilgotnym, takim jak błoto lub wilgotny piasek):



1. Nasmaruj tłok amortyzatora, uszczelkę i ruchome złącza amortyzatora olejem teflonowym.
2. Sprawdź, czy jakiegokolwiek części amortyzatora nie są uszkodzone! Nigdy nie jeźdź na uszkodzonym amortyzatorze!
3. Co 50 godzin jazdy na rowerze – polecamy wykonać sprawdzenie amortyzatora w serwisie profesjonalnym

TYLNY BAGAŻNIK

- Jeżeli rama roweru jest wyposażona w otwory do mocowania bagażnika, jest możliwe tylne bagażnik zamontować.
- Zawsze używaj bagażnika/dziecięcego fotelika zgodnego z typem ramy.
- Zawsze postępuj zgodnie z instrukcjami producenta bagażnika/dziecięcego fotelika, bagażnik/dziecięcy fotelik nie obciążaj.
- Nigdy rower nie obciążaj. Całkowita waga rowerzysty wraz z rowerem, akcesoriami i bagażem nie może przekroczyć maksymalną dopuszczalną wagę oznaczonej na ramie roweru elektrycznego.

MONTAŻ STOJAKA

W niektórych modelach są na lewej rozporke łańcucha przygotowane otwory do montażu specjalnego stojaka. W przypadku, gdy rower nie jest przygotowany do montażu stojaka, a nadal chcesz zamontować stojak innego typu, upewnij się, że rama, przewody hamulcowe lub przewody elektryczne nie zostaną uszkodzone podczas montażu lub użytkowania, a że stojak, który będziesz używać jest wystarczająco mocny dla wagi twojego roweru elektrycznego.

MONTAŻ PRZYCZEPKI

Rower Kellys nie są specjalnie dostosowane do używania przyczepki rowerowych i wózków. Podczas korzystania z tych urządzeń lub podobnych akcesoriów, postępuj zgodnie z instrukcjami producenta przyczepki rowerowej lub wózku.

Nie przeciążaj roweru!

⚠ WAŻNA PRZESTROGA

Jeśli korzystasz z roweru w ruchu drogowym podczas zmniejszonej widzialności, musisz dodatkowo

wyposażyc go w oświetlenie lub odbłaski zgodnie z przepisami obowiązującymi w kraju, w którym go używasz.

Podczas jazdy na rowerze, zawsze noś kask rowerowy! Większość wypadków rowerowych kończy się urazem głowy. Kupując kask, zwróć uwagę na odpowiedni rozmiar. Kask musi być prawidłowo dopasowany do głowy, w żadnym przypadku nie może powodować ucisk. Kask należy zakupić z regulowanym mechanizmem zaciskowym, który bezpiecznie mocuje kask na głowie.

BEZPIECZNE KORZYSTANIE Z PRODUKTU

⚠ PRZESTROGA

Przed zamontowaniem części na rowerze, wyjmij akumulator. W przeciwnym razie może dojść do porażenia prądem.

Nie ruszaj rowerem podczas ładowania akumulatora zainstalowanego na rowerze. Może to spowodować poluzowanie wtyczki sieciowej ładowarki akumulatora. Luźna lub niecałkowicie włożona wtyczka ładowarki do gniazda przedstawia ryzyko pożaru.

Podczas korzystania z tego produktu należy postępować zgodnie z instrukcjami zawartymi w instrukcji obsługi. Ponadto poleca się wyłącznie używanie oryginalnych części, zgodnych z oryginalną specyfikacją lub specyfikacją podaną przez producenta. Jeśli śruby i nakrętki zostaną poluzowane lub jeśli produkt ulegnie uszkodzeniu, rower może nagle ulec awarii podczas jazdy, powodując poważne obrażenia.

Nie demontuj produktu. Każda nieprofesjonalna interwencja może spowodować obrażenia osób.

⚠ NOTATKA

Załóż osłony na wszystkie złącza, które nie są używane. Upewnij się, że wszystkie złącza są suche, a po jeździe w wilgotnym środowisku lub po umyciu, upewnij się, że wszystkie złącza są wysuszone. W przeciwnym razie wyciekająca lub kondensowana woda może spowodować korozję poszczególnych części, a tym uszkodzenie silnika i akumulatora. Może wystąpić korozja styków prowadząca do zwarcia i ryzyka pożaru lub uszkodzeń innych elementów elektrycznych.

Produkt został zaprojektowany tak, aby był wodoodporny i odporny na mokre warunki jazdy. Nie wkładaj go jednak celowo do wody.

Skontaktuj się z sprzedawcą w sprawie instalacji i ustawienia produktu.

Nie odwracaj roweru do góry nogami. Może to spowodować uszkodzenie komputera rowerowego lub dzwignię zmiany biegów.

Aby nie narażać produktu na jakiegokolwiek uderzenia, należy obchodzić się z nim ostrożnie. Chociaż rower po wyjęciu akumulatora działa jak standardowy rower, lampka nie będzie świecić po podłączeniu do elektrycznego systemu układu zasilania, a w przypadku korzystania z elektronicznej zmiany biegów ani zmieniać biegi. Należy pamiętać, że używanie roweru w takim stanie jest uważane za naruszenie przepisów ruchu drogowego w niektórych krajach Unii Europejskiej.

⚠ PRZESTROGA

W przypadku wystąpienia awarii lub problemów, skontaktuj się z sprzedawcą. Nigdy nie próbuj samodzielnie zmieniać systemu, ponieważ może to spowodować problemy w jego działaniu.

JAZDA NA ROWERZE

1. Włącz zasilanie. Nie wstawiaj stóp na pedały podczas włączania napędu. Może wystąpić błąd systemowy.
2. Wybierz preferowany tryb wspomagania.
3. Tryb wspomagania rozpocznie działanie, gdy pedały zaczynają się obracać.
4. Zmień tryb wspomagania zgodnie z warunkami jazdy.
5. Wyłącz zasilanie podczas parkowania.

⚠ PRZESTROGA

Klucze rowerowe, które otrzymałeś przy zakupie chroń przed korozją. W przypadku zgubienia klucza zachowaj jego zdjęcie z widocznym numerem na metalowej części. W razie potrzeby, na podstawie tych danych zostanie utworzony nowy klucz.

CZUJNIK PRĘDKOŚCI

Czujnik prędkości mierzy prędkość kół i wysyła sygnały do wyświetlacza. Odstęp między czujnikiem prędkości a końcówką magnetyczną musi wynosić od 1mm do 15 mm, (PANASONIC) lub od 3mm do 17 mm (Shimano). Jeśli odstęp jest mniejszy niż określone wartości lub jeśli czujnik prędkości

nie jest zainstalowany, wyświetlacz nie pokaże prędkości a napęd wspomagania nie będzie działał prawidłowo.

⚠ PRZESTROGA

Podczas jazdy na rowerze należy trzymać obie ręce na kierownicy. W przypadku jazdy bez rąk na kierownicy rower może się poruszać w niekontrolowany sposób.

⚠ WAŻNA PRZESTROGA

Informacje odnośnie użytkowania i ustawienia produktów, które nie można znaleźć w niniejszej instrukcji obsługi można uzyskać w miejscu zakupu roweru lub u sprzedawcy roweru. Oryginalną instrukcję obsługi systemów Shimano, oraz instrukcję sprzedawcy przeznaczoną dla profesjonalnych i doświadczonych mechaników rowerowych można znaleźć na stronie internetowej producenta <http://si.shimano.com>.

Nie demontuj ani nie zmieniaj tego produktu. Używaj go zgodnie z lokalnymi przepisami i regulacjami. Niniejsza instrukcja lub oddzielna instrukcja producenta akumulatora zawiera ważne zasady dotyczące bezpieczeństwa i użytkowania akumulatorów i ładowarek. Ze względów bezpieczeństwa należy uważnie przeczytać niniejszą instrukcję obsługi przed używaniem i postępować zgodnie z nią w celu prawidłowego użytkowania.

AKUMULATOR

Akumulator służy do dostarczania energii do układu napędowego. Można go używać tylko z oryginalnym układem napędowym, z którym rower został zakupiony. Każde niewłaściwe użycie może spowodować uszkodzenie akumulatora, systemu lub roweru, a tym samym zranić rowerzystę.

WŁĄCZENIE I WYŁĄCZENIE AKUMULATORA

Akumulator jest włączany i wyłączany razem z systemem roweru elektrycznego za pomocą jednostki sterującej.

Alternatywnie: aby włączyć akumulator, naciśnij przycisk akumulatora, długim naciśnięciem tego przycisku akumulator wyłącza się.

Jeśli akumulator nie jest używany, wyłączy się automatycznie.





WAŻNE INFORMACJE DOTYCZĄCE BEZPIECZEŃSTWA

Skontaktuj się ze sprzedawcą roweru lub miejscem zakupu roweru, aby uzyskać instrukcje dotyczące wymiany akumulatora. Poniższych instrukcji należy przestrzegać, aby zapobiec oparzeniom lub innym obrażeniom spowodowanym wyciekami płynu, przegrzaniem, pożarem lub wybuchem.

INFORMACJE I INSTRUKCJE DOTYCZĄCE BEZPIECZEŃSTWA

Utrzymuj akumulator i styki w czystości i suchości. Jeśli styki są brudne, wyczyść je suchą szczotką. Nie czyść akumulatora rozpuszczalnikami (tj. rozcieńczalnikiem, alkoholem, olejem, środkami antykorozyjnymi albo strumieniem wody).

Informacje o ładowarce:

	Nie wrzucać do ognia.
	Nie wystawiać akumulatora na temperatury powyżej 50 °C.
	Nie wystawiać akumulatora na nadmierną wilgotność i nie wrzucać go do wody.
	Akumulatora nie wyrzucać wraz ze zwykłymi odpadami, należy usuwać do specjalnych kontenerów.
	Zapobiegać pełnemu wyładowaniu akumulatora (zupełnemu wyładowaniu) – w ten sposób skraca się jej żywotność i nie można zastosować gwarancji.

Akumulator nie może być używany przez osoby (w tym dzieci), które mają ograniczone zdolności fizyczne, sensoryczne lub umysłowe albo przez osoby z brakiem doświadczenia i wiedzy, chyba że znajdują się pod nadzorem osoby odpowiedzialnej za ich bezpieczeństwo, albo przez osoby, które otrzymali instrukcje dotyczących korzystania z tego urządzenia przez osobę odpowiedzialną.

Upewnij się, aby dzieci nie bawiły się z akumulatorem.

Nigdy nie otwieraj ani nie demontuj akumulatora.

Nie zwieraj akumulator.

Nie rob zmian na akumulatorze, stykach i portach ładowania roweru elektrycznego ani z nimi nie

manipuluj.

Chroń zabezpieczenie przed pęknięciem i membranę wyrównywania ciśnienia.

Zapobiegaj narażeniu roweru elektrycznego na duże zmiany temperatury.

Chroń akumulator przed wysoką temperaturą powyżej 80°C, a także przed ciągłym promieniem słonecznym i ogniem. Nadmierne wysokie temperatury mogą spowodować wyciek płynu z akumulatora i uszkodzenie obudowy akumulatora.

Zabroń kontaktu z płynem.

Wyciek elektrolitu wytrzyj miękką ściereczką. W przypadku dużego wycieku należy nosić odzież ochronną, maskę przeciwgazową, okulary i rękawice ochronne.

Nie używaj akumulatora z uszkodzonym kablem połączeniowym lub uszkodzonymi stykami.

Jeśli nie korzystasz z roweru elektrycznego przez dłuższy czas, wyjmij z niego akumulator.

▲ NIEBEZPIECZEŃSTWO

MANIPULACJA Z AKUMULATOREM

Nie deformuj, nie modyfikuj ani nie demontuj baterii; nie należy również używać lutu bezpośrednio na zaciskach akumulatora. W przeciwnym razie może dochodzić do przeciekania, przegrzania się, pęknięcia lub zapalenia akumulatora.

Nie zostawiaj akumulatora w pobliżu źródeł ciepła, takich jak grzejniki. Nie podgrzewaj akumulatora ani nie wrzucaj go do ognia. W przeciwnym razie może akumulator pęknąć lub zapalić się.

Nie narażaj akumulator na silne uderzenia ani z nim nie rzucaj. Niezastosowanie się do tej przestrogi może spowodować przegrzanie, pęknięcie lub pożar.

Nie zanurzaj akumulator w słodkiej lub w słonej wodzie ani w żadnym innym płynie i unikaj zamoczenia styków akumulatora. W przeciwnym razie akumulator może się przegrzać, pęknąć lub zapalić się.

Podłączając akumulator, sprawdź czy na złączu akumulatora nie zebrała się woda, dopiero wtedy go podłącz.

Do ładowania należy używać kombinacji akumulatora i ładowarki określonej przez producenta i przestrzegać warunków ładowania określonych przez producenta. Niezastosowanie się do tej przestrogi może spowodować przegrzanie, pęknięcie lub zapalenie się akumulatora.

Akumulatory litowo-jonowe mogą zapalić się i eksplodować, jeśli są używane nie prawidłowo.

Postępuj zgodnie ze wszystkimi instrukcjami dotyczącymi bezpieczeństwa, aby zminimalizować ryzyko.

⚠ PRZESTROGA

Jeśli płyn wyciekający z akumulatora dostanie się do oczu, należy je natychmiast dokładnie przepłukać wodą pitną (wodą z wodociągu) bez pocierania oczu i natychmiast wezwać pomoc lekarza. Jeśli tego nie zrobisz, płyn z akumulatora może uszkodzić oczy.

Nie ładuj akumulator w miejscach o dużej wilgotności ani na zewnątrz. W przeciwnym razie może dojść do porażenia prądem.

Jeśli akumulator nie zostanie w pełni naładowany po 6 godzinach ładowania, natychmiast go odłącz, aby przerwać ładowania i skontaktuj się z sprzedawcą. W przeciwnym razie może akumulator przegrać się, pęknąć lub zapalić się.

Nie używaj akumulatora, jeśli widoczne są zadrapania lub inne zewnętrzne uszkodzenia. W przeciwnym razie może pęknąć, przegrać się lub spowodować problemy podczas używania.

Zakresy temperatur roboczych akumulatora są wymienione w niniejszej instrukcji. Nie używaj akumulatora w temperaturach, poza tym zakresem. Jeśli akumulator jest używany lub przechowywany w temperaturach, poza tym zakresem może wystąpić pożar, obrażenia lub problemy podczas działania akumulatora.

Nie zostawiaj akumulator w miejscu wystawionym na bezpośrednie działanie promieni słonecznych, wewnątrz pojazdu podczas upalnego dnia ani w innych gorących miejscach. To może spowodować wyciek płynu z akumulatora.

⚠ PRZESTROGA

Jeśli płyn wyciekający z akumulatora dostanie się na skórę lub ubranie, natychmiast umyj je czystą wodą. Wyciekający płyn może uszkodzić skórę.

PRZECHOWYWANIE

Akumulator należy przechowywać w bezpiecznym miejscu poza zasięgiem dzieci i zwierząt.

ZASADY BEZPIECZEŃSTWA

Nie przechowuj akumulator w pobliżu gorących lub łatwopalnych przedmiotów. Istnieje ryzyko

wybuchu.

Nie przechowuj akumulator w pobliżu urządzeń grzewczych i nie wystawiaj go na bezpośrednie działanie promieni słonecznych.

Akumulator należy przechowywać w suchym miejscu, daleko od otwartego ognia i spożywczy.

Jeśli akumulator nie jest używany, trzymaj go daleko od metalowych przedmiotów. Mogą spowodować mostkowanie w kontaktach.

Przechowuj akumulator przy poziomie naładowania około 50%. Sprawdź stan naładowania po trzech miesiącach i w razie potrzeby naładuj go do około 50%.

Zwracaj uwagę na warunki otoczenia.

Gdy nie ładujesz akumulator, zawsze zakładaj osłonę na gniazdo ładowania uchwytu akumulatora

TRANSPORT

Podczas przewożenia roweru elektrycznego w pojeździe, akumulator należy wyjąć z roweru i umieścić rower na stabilnej powierzchni w pojeździe.

WYSYŁKA

Akumulator jest określany jako towar niebezpieczny i może być pakowany i wysłany wyłącznie przez przeszkolony personel. W tej sprawie skontaktuj się z sprzedawcą.

TRANSPORT DROGOWY

Prywatni użytkownicy mogą przewozić akumulator drogą bez żadnych ograniczeń. Użytkownicy komercyjny lub osoby trzecie wykonujące transport muszą przestrzegać Umowy Europejskiej w sprawie międzynarodowego przewozu drogowego towarów niebezpiecznych (ADR).

LIKwidacja

Nie wyrzucaj akumulatora wraz z odpadami domowymi! W UE stare akumulatory muszą być poddawane recyklingowi w sposób ekologiczny. Zanieć akumulator do sprzedawcy lub lokalnego punktu zbiórki odpadów.

Aby zapobiec zwarciom, akumulator całkowicie rozładuj i zakryj styki taśmą samoprzylepną.

Informacja na temat utylizacji w krajach spoza Unii Europejskiej



Ten symbol obowiązuje w Unii Europejskiej. Utylizację zużytych akumulatorów należy przeprowadzać zgodnie z miejscowymi przepisami. Jeśli nie ma pewności, należy skontaktować się z punktem sprzedaży lub ze sprzedawcą roweru.

INFORMACJE TECHNICZNE O AKUMULATORACH

Rowery elektryczne Kellys wykorzystują akumulatory Shimano lub akumulatory Kellys Re-charge od BMZ

Instrukcje i szczegółowe informacje o akumulatorach shimano można znaleźć na stronie si.shimano.com.

Shimano

Zakres temperatury roboczej podczas rozładowania	-10 - 50 °C
Zakres temperatury roboczej podczas ładowania	0 - 40 °C
Zalecana temperatura przechowywania	10 - 20 °C
Temperatura przechowywania (akumulator)	-20 - 60 °C
Napięcie ładowania	100 - 240 V AC
Czas ładowania (od poziomu 0%)	Zgodnie z specyfikacją roweru*
Typ akumulatora	Litowo-jonowa
Wydajność nominalna	Zgodnie z specyfikacją roweru*
Napięcie znamionowe	36 V DC (prąd stały)
Rodzaj silnika	Bezdotykowy, prąd stały

*Czas ładowania i pojemność nominalna różnią się dla poszczególnych specyfikacji akumulatorów i ładowarek. Informacje na temat swojego systemu można znaleźć na stronie si.shimano.com

Akumulatory KELLYS RE-CHARGE V10/K1

Wydajność (nominalna)	22,8 Ah
Energia	820 Wh
Napięcie znamionowe	36 V
Temperatura podczas ładowania	0 - 45°C
Temperatura podczas rozładowania	-20 - 50°C
Zalecana temperatura przechowywania (maksymalna temperatura przechowywania)	10 - 25°C (-20 - 45°C)
Wilgotność powietrza podczas przechowywania	0 - 80%

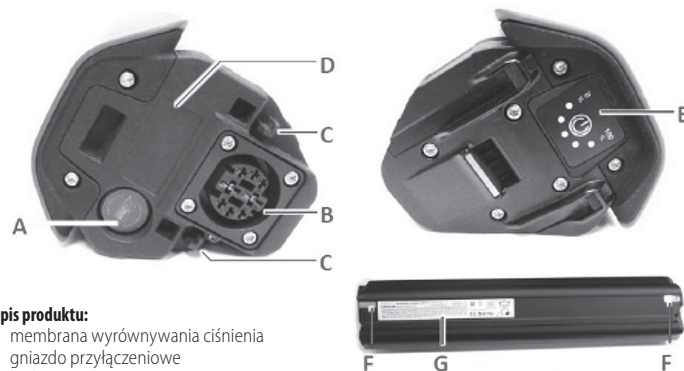

Opis produktu:

- A** membrana wyrównywania ciśnienia
- B** gniazdo przyłączeniowe
- C** kodowanie



- D ochrona przed pękaniem
- E wskaźnik poziomu naładowania (przycisk)
- F etykieta gwarancyjna
- G etykieta typowa

WSKAŹNIK STANU NAŁADOWANIA

Naciśnięciem wyświetla się stan naładowania. Przy akumulatorze wymiennym stan można odczytać tylko na paneli sterowania.



WYŚWIETLANIE STANU NAŁADOWANIA

LED 1, 2, 3, 4, 5	Stan ładowania
●●●●●	100% - 80%
●●●●○	79% - 60%
●●●○○	59% - 40%
●●○○○	39% - 20%
●○○○○	19% - 10%
*○○○○	9% - 0%

WYJAŚNIENIE ZNAKÓW

Znak	Wyjaśnienie
●	LED wskaźnik włączony
○	LED wskaźnik wyłączony
* *	LED wskaźnik miga

WYŚWIETLANIE STANU PODCZAS ŁADOWANIA

LED 1, 2, 3, 4, 5	Stan ładowania
*○○○○	0% - 19%
●*○○○	20% - 39%
●●*○○	40% - 59%
●●●*○	60% - 79%
●●●●*	80% - 99%
●●●●●	100%

OZNACZENIE

BMZ Rechargeable Li-on Battery 10INR21/71-4
 BMZ Batterie-Montage-Zentrum GmbH
 Zsche Gustav 1, D-63791 Karlstein
 Artikel: 606326 / GEB3-WB2 / 12345678901 / S/N: 123456 Made in Germany

Max. Charge Current: 10 A
 Max. Charge Voltage: 42 V
 Min. Discharge Voltage: 28 V

Nominal Voltage: 36 V
 Nominal Energy: 725 Wh
 Rated Capacity: 20,0 Ah





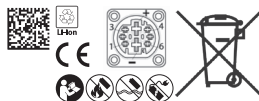



USE THE BATTERY ONLY FOR THE PROVIDED PEDELEC. PROTECT BATTERY FROM OVERHEATING. DROPPED OR DAMAGED BATTERIES MAY NOT BE CHARGED OR USED. CHARGE ONLY UNDER SUPERVISION AND DO NOT USE A CHARGING DEVICE OTHER THAN THE ONE MADE FOR USE WITH YOUR DEVICE. DO NOT DISASSEMBLE OR MODIFY THE BATTERY. DO NOT CONNECT (+) AND (-) POLES BY USING METALLIC OBJECTS. PROTECT THE BATTERY FROM WATER.

⚠ CAUTION: Ignoring the instructions may result in fire or explosion of the battery! Risk of fire and burns. Do not open, crush, heat above 80°C (176°F) or incinerate. Follow manufacturer's instructions. Charge: 5 to 45°C. Discharge: -20 to +55°C.



Jeśli etykieta jest uszkodzona lub jej brakuje, gwarancja traci ważność.

Wyjaśnienie znaków

Znak	Wyjaśnienie
	Ogólny znak ostrzegawczy
	Nie wrzucaj do ognia
	Nie zanurzaj w płynach
	Nie ładuj uszkodzonych akumulatorów
	Postępuj zgodnie z instrukcją
	Znak akumulatora litowo-jonowego (zawiera materiał nadający się do recyklingu)
	Zgodny z odpowiednimi dyrektywami Unii Europejskiej
	Nie wyrzucać do odpadów domowych

WKŁADANIE AKUMULATORA
1. Zamknij zamek

2. Włóż gniazdo akumulatora do złącza na uchwycie

3. Zatrzasknij baterię w zamku

4. Zwolnij klucz

5. Sprawdź, czy akumulator jest dobrze zamocowany na swoim miejscu
⚠ PRZESTROGA

Po zamknięciu nie zostawaj klucza w zamku. Może zostać zgubiony lub uszkodzony.

Jeśli klucz jest w zamku, nie przekraczaj korbami. Klucz może się zderzyć z korbą powodując uszkodzenia poszczególnych części.

WYJMOWANIE AKUMULATORA
1. Odemknij zamek

2. Podnieś akumulator we wgłębieniu a następnie wyjmij go do tyłu

Jeśli akumulator w Twoim rowerze można wyjąć, wyciągając go z dolnej rury ramy, wykonaj następujące czynności:

1. Odkręć śrubę mocującą akumulator

2. Wymnij baterię



AWARIE I BŁĘDY AKUMULATORA

Błąd: Wszystkie wskaźniki LED migają i wyświetla się kod błędu

Rozwiązanie: Uszkodzony akumulator. Skontaktuj się z specjalizowanym sprzedawcą.

Błąd: Jeden wskaźnik LED miga

Rozwiązanie: Naładuj akumulator.

Błąd: Akumulator nie działa

Rozwiązanie:

Włącz za pomocą przycisku.

Akumulator jest zbyt zimny: Umieść go w miejscu s temperaturą pokojową.

Akumulator jest gorący: poczekaj, dopóki nie ostygnie.

Akumulator jest bardzo rozładowany z powodu nieprawidłowego przechowywania. Skontaktuj się ze sprzedawcą roweru.

Błąd: Za mały zasięg

Rozwiązanie:

Niska temperatura otoczenia: Mniejszy zasięg podczas zimnej pogody jest normalny.

Utrata pojemności z powodu nieprawidłowego przechowywania lub naturalnego starzenia się: wymień akumulator

Jeśli powyżej nie ma zadowalającego rozwiązania, skontaktuj się ze sprzedawcą roweru.

INFORMACJE DLA NAGŁYCH WYPADKÓW

PIERWSZA POMÓC

Uszkodzenia mechaniczne, termiczne lub elektryczne mogą spowodować uwolnienie chemikaliów i toksycznych gazów. Objawy spowodowane wdychaniem lub połknięciem oparów lub kontaktem z oczami lub skórą wymagają pomocy lekarza.

PO WDYCHANIU

Natychmiast wietrzyć lub oddychać świeże powietrze, w gorszych przypadkach natychmiast wyszukać pomoc lekarza.

PO KONTAKCIE ZE SKÓRĄ

Dokładnie umyć skórę mydłem i wodą.

PO KONTAKCIE Z OZCZAMI

Może spowodować podrażnienie oczu. Natychmiast dokładnie przepłukać oczy wodą przez 15 minut, a następnie wyszukać pomoc lekarza.

PO SPOŻYCIU

W przypadku połknięcia zawartości akumulatora nie należy niczego wkładać do ust, jeśli osoba zemdleje, jest nie przytomna lub ma drgawki. Dokładnie wypłukać usta wodą. Nie wywoływać wymiotów. W przypadku samowolnych wymiotów umieścić osobę do skłonu do przodu, aby zmniejszyć ryzyko uduszenia. Ponownie wypłukać usta wodą. Natychmiast wyszukać pomoc lekarza.

ŚRODKI OSTROŻNOŚCI PRZECIWOPOŻARNEJ

⚠ NIEBEZPIECZEŃSTWO

- Gazy spalinowe mogą uszkodzić zdrowiu. Woda gaśnicza może reagować i tworzyć wysoko toksyczny gaz.
- Unikaj wdychania gazów.
- Stań po tej stronie ognia, z której wieje wiatr. Jeżeli nie jest to możliwe, należy nosić aparat oddechowcy i odpowiednią odzież ochronną.

1. Powiadom straż pożarną i zgłoś pożar litu.
2. Należy ewakuować wszystkie osoby z bezpośredniego obszaru ognia.
3. Do gaszenia ognia używaj suchego środka chemicznego, CO₂, rozpyloną wodę lub pianę dostępną w handlu.

INFORMACJE I INSTRUKCJE DOTYCZĄCE BEZPIECZEŃSTWA ŁADOWARKI DO AKUMULATORA

⚠ ZAGROŻENIE

Ładowarka nie może się zamoczyć a zarówno nie może być używana, gdy jest mokra; nie dotykaj jej ani nie trzymaj mokrymi rękami. Niezastosowanie się do tej przestrogi może spowodować problemy działalności akumulatora lub porażenie prądem.

Nie przykrywaj ładowarki ściereczką podczas używania. Niezastosowanie się do tej przestrogi może



spowodować akumulację ciepła, następne przegrzanie, deformacji skrzynki lub pożar.

Nie demontuj ani nie zmieniaj ładowarki. Niezastosowanie się do tej przestrogi może spowodować porażenie prądem lub obrażenia.

Używaj ładowarki w połączeniu ze wskazanym napięciem zasilania. Jeśli napięcie zasilania jest inne niż określono, może wystąpić pożar, wybuch, dym, przegrzanie, porażenie prądem lub oparzenia.

Do ładowania używaj podaną kombinację akumulatora i ładowarki i przestrzegaj podanych warunków ładowania. Niezastosowanie się do tej przestrogi może spowodować przegrzanie, pęknięcie lub zapalenie się akumulatora.

⚠ PRZESTROGA

Regularnie sprawdzaj ładowarkę i adapter, w szczególności sprawdź, czy kabel, wtyczka lub osłona nie mają uszkodzeń. Jeśli ładowarka lub adapter są uszkodzone, nie używaj ich do czasu naprawy lub wymiany na nowe.

To urządzenie (ładowarka) nie jest przeznaczone do używania przez osoby (w tym dzieci), które mają ograniczone zdolności fizyczne, sensoryczne lub umysłowe albo przez osoby z brakiem doświadczenia i wiedzy, chyba że znajdują się pod nadzorem osoby odpowiedzialnej za ich bezpieczeństwo, albo przez osoby, które otrzymali instrukcje dotyczących korzystania z tego urządzenia przez osobę odpowiedzialną.

Nie pozwalaj dzieciom bawić się w pobliżu urządzenia.

Podczas ładowania akumulatora zamontowanego na rowerze należy zwrócić uwagę na:

- Podczas ładowania nie może si znajdować woda na gnieździe ładowania uchwytu do akumulatora ani na wtyczce ładowania
- Przed ładowaniem musi być akumulator zamknięty w uchwycie do akumulatora.
- Nie wybieraj akumulator z uchwytu do akumulatora podczas ładowania.
- Nie jeździ z podłączoną ładowarką.

⚠ PRZESTROGA

Podczas podłączania i odłączania kabla od/do gniazda elektrycznego, zawsze trzymaj kabel zasilający za wtyczkę.

Nietrzymanie kabla zasilającego za wtyczkę może spowodować porażenie prądem lub pożar. Jeśli z gniazda elektrycznego wydobywa się dym o ostrym zapachu lub wtyczka przegrzewa się, przestań korzystać z urządzenia i skontaktuj się z sprzedawcą.

Nie dotykaj metalowych części ładowarki ani zasilacza sieciowego podczas burzy z piorunami. W przypadku uderzenia pioruna może nastąpić porażenie prądem.

Nie przeciążaj gniazda elektrycznego urządzeniami ponad jego pojemność i używaj wyłącznie gniazda elektrycznego o napięciu 100 – 230 V AC. W przypadku przeciążenia gniazda elektrycznego poprzez podłączenie dużej ilości urządzeń korzystających z adapteru może spowodować przegrzanie i następnie pożar.

Nie uszkadzaj kabla sieciowego ani wtyczki sieciowej. (Nie uszkadzaj, nie zmieniaj, nie umieszczaj w pobliżu gorących przedmiotów, nie zginaj, nie skręcaj ani nie ciągnij; nie kładź ciężkich przedmiotów na wierzchu ani nie wiąż za mocno). Używanie uszkodzonego urządzenia może spowodować pożar, porażenie prądem lub zwarcie.

Nie używaj ładowarki w połączeniu z dostępnymi w handlu transformatorami elektrycznymi przeznaczonymi do użycia z zagranicą, ponieważ mogą uszkodzić ładowarkę. Zawsze wkładaj wtyczkę sieciową do oporu. Niezastosowanie się do tej przestrogi może spowodować pożar.

Jeśli wtyczka jest mokra, nie wkładaj jej ani nie wyjmuj. Niezastosowanie się do tej przestrogi może spowodować porażenie prądem. Jeśli z wtyczki wycieka woda, należy ją dokładnie wysuszyć przed jej zasunięciem. Nie ładuj akumulator w miejscach o dużej wilgotności ani na zewnątrz. W przeciwnym razie może dojść do porażenia prądem.

⚠ PRZESTROGA





Przed czyszczeniem ładowarki wybierz wtyczkę sieciową z gniazda sieciowego i wtyczkę ładującą z akumulatora.

Nie pozwól, aby ładowarka akumulatora podczas ładowania dotykała się twojej skóry w jednym miejscu przez dłuższy czas. Niezastosowanie się do tej przestrogi może spowodować oparzenia nisko temperaturowe, ponieważ podczas ładowania temperatura ładowarki może wzrosnąć do 40-70 °C.

Przed użyciem ładowarki akumulatora należy przeczytać wszystkie instrukcje i znaki ostrzegawcze umieszczone na ładowarce, akumulatorze i urządzeniu, które korzysta z akumulatora.

Informacje dotyczące ładowarki.

Informacje dotyczące akumulatora:

	Tylko do stosowania wewnątrz.
	Ładowarki nie wyrzucać wraz ze zwykłymi odpadami, należy usuwać do specjalnych kontenerów.
	Ryzyko porażenia prądem elektrycznym – nie rozbierać ładowarki.
	Podwójna izolacja.

⚠ NOTATKA

Akumulator można ładować w zakresie temperatur zgodnie z poleceniami producenta akumulatora i ładowarki w niniejszej obsłudze instrukcji lub w dołączonej instrukcji. Mimo tego zasięgu, ładowarka nie będzie działać i zostanie wyświetlony błąd. (Wskaźnik LED na ładowarce miga).

Nie używaj na zewnątrz lub na miejscach o dużej wilgotności.

Aby uniknąć narażenia na deszcz albo wiatr, akumulator należy ładować w pomieszczeniu.

Nie umieszczaj ładowarki w miejscach zakurzonych podczas jej używania

Podczas używania, umieść ładowarkę na stabilnej, czystej powierzchni, takiej jak podłoga lub stół.

Nie umieszczaj żadnych przedmiotów na ładowarce ani na jej kablach. Niczym jej nie przykrywaj.

Nie wiąż kabli.

Przenosząc ładowarkę, nie trzymaj jej za kable.

Nie rozciągaj kabli ani wtyczek do ładowania.

Nie myj ani nie wycieraj ładowarki do akumulatora środkami czyszczącymi.

Nie pozwalaj dzieciom bawić się w pobliżu urządzenia.

Podczas ładowania akumulatora zamontowanego na rowerze należy uważać, aby nie potknąć się o kabel ładowarki. Może to prowadzić do obrażeń lub przewrócenia się roweru i uszkodzeniu jego części.

Nie zapomnij zamknąć zaśleпки portu do ładowania po naładowaniu. Jeśli do portu ładowania dostaną się brud, kurz lub inne obce przedmioty, istnieje ryzyko, że wtyczka ładowania nie będzie pasować do portu ładowania.

ŁADOWANIE AKUMULATORA

Ładowanie można wykonywać w kiedykolwiek, niezależnie od poziomu naładowania. W momencie zakupu jesz akumulator w pełni naładowany. Przed jazdą należy akumulator w pełni naładować.

Jeśli akumulator jest całkowicie rozładowany, naładuj go jak najszybciej. Jeśli pozostawisz akumulator nienaładowany, stan akumulatora pogorszy się i stanie się bezużytecznym.

Jeśli nie zamierzasz długo jeździć na rowerze, przechowuj go tak, aby akumulator pozostał naładowany w 70 %. Ponadto się upewnij, że akumulator nie jest całkowicie rozładowany, ładując go co 6 miesięcy.

Nie używaj akumulatora w warunkach poza normalnym zakresem temperatury roboczej, w przeciwnym razie akumulator może nie działać lub jego wydajność może ulec pogorszeniu.

Jeśli temperatura akumulatora jest wysoka, ładowanie zajmie dużo czasu.

Akumulator należy ładować tylko oryginalną ładowarką. Akumulator możesz ładować – bezpośrednio na rowerze lub zdemontowanego akumulatora.

Podczas ładowania zdemontowanego akumulatora:

1. Podłącz zasilacz przez wtyczkę ładowania.
2. Włóż wtyczkę sieciową ładowarki do gniazda.
3. Podłącz zasilacz do portu ładowania.
 - Przed ładowaniem umieść ładowarkę na stabilnej, czystej powierzchni, takiej jak podłoga.
 - Podczas wkładania zasilacza do portu ładowania, trzymaj wtyczkę ładowania tak, aby była

skierowana w dół kierunku zasilacza. Nie wkładaj wtyczki ładowania do zasilacza w kierunku do góry.

Ładowanie akumulatora na rowerze

1. Podłącz wtyczkę sieciową ładowarki do źródła zasilania.
2. Włóż wtyczkę ładowania do portu ładowania uchwytu akumulatora.
 - Ustabilizuj rower, aby nie przewrócił się podczas ładowania.

ETYKIETA

Niektóre ważne informacje wymienione w niniejszej instrukcji znajdują się również na etykiecie ładowarki akumulatora.



⚠ OSTRZEŻENIE

Do ładowania akumulatorów Shimano i Kellys re-charge stosowane są różne ładowarki. Różnią się one sygnalizacją wyświetlania ładowania i błędów.

Aby uzyskać więcej informacji odnośnie ładowarek systemu shimano, odwiedź stronę internetową si.shimano. Postępuj zgodnie z kombinacją ładowarki i typu akumulatora używanego w twoim rowerze elektrycznym.

Ładowarka do akumulatorów shimano

Po rozpoczęciu ładowania zapala się wskaźnik **LED** na ładowarce.

 Świeci	Ładowanie (w ciągu 1 godziny po zakończeniu ładowania)
 Miga	Błąd ładowania
 Wyłączone	Akumulator jest odłączony (co najmniej 1 godzinę po zakończeniu ładowania)

Ładowarka do akumulatorów kellys re-charge

Stan	Wskaźnik LED			
	Czerwony wskaźnik LED		Zielony wskaźnik LED	
Nieczynny	Wyłączony	●	Powolne miganie	★
Przed ładowaniem	Wyłączony	●	Miganie	★
Ładowanie	Wyłączony	●	Miganie	★
W pełni naładowany	Wyłączony	●	Świeci (2 sekundy)	○
Błąd ładowani	Miga	★	Wyłączony	●

Aby sprawdzić prawidłowość działania ładowarki, podłącz ładowarkę do sieci. Zielony wskaźnik LED zacznie powoli migać (ładowarka podłączona, ale nie ładuje urządzenia) Podłącz ładowarkę do akumulatora. Zielony wskaźnik LED będzie kontynuować w powolnym miganiu (akumulator jest ładowany). Gdy napięcie w akumulatorze jest mniejsze niż 25 V, ładowarka rozpoczyna wstępne ładowanie przy 500mA. Jeśli w ciągu 30 min. nie osiągnie napięcie 25 V, ładowarka automatycznie przerywa ładowanie. W tym przypadku skontaktuj się z miejscem zakupu roweru. Jeśli akumulator jest w pełni naładowany, ładowarka wyłączy się automatycznie- zielony LED wskaźnik będzie ciągle świecił przez krótki czas.

SYSTEM SHIMANO

Jeśli w swoim rowerze elektrycznym korzystasz z systemu SHIMANO, sprawdź i postępuj zgodnie informacjami w niniejszej instrukcji obsługi lub z informacjami z strony internetowej si.shimano:

FUNKCJE EKRANU/STEROWNIKA:

Podstawowy wyświetlacz na ekranie wyświetla stan roweru z napędem elektrycznym i dane podróży. Liczba biegów i tryb zmiany biegów wyświetlane są tylko w przypadku korzystania z elektronicznej zmiany biegów.

Wyświetlacz Shimano

A	Wskaźnik ładowania akumulatora
B	Wskaźnik Bluetooth LE Pojawia się, gdy urządzenie zewnętrzne jest połączone przez Bluetooth
C	Zawiadomienie o konserwacji Wskazuje, że wymagana jest konserwacja. Jeśli ta ikona jest wyświetlana, skontaktuj się z miejscem zakupu.
D	Automatyczna/ ręczna zmiana biegów [A][Auto]: Pojawia się przy automatycznej zmianie biegów, [M][Manual]: Pojawia się przy ręcznej zmianie biegów
E	Wskaźnik pozycji biegów Wyświetla pozycję aktualnego biegu
F	Bieżący tryb wspomagania Dostępne tryby wspomagania, które można włączyć, a które różnią się w zależności od systemu rowerowego.
G	Wskaźnik danych jazdy Wyświetla dane dotyczące jazdy, takie jak aktualna prędkość. Dane dotyczące jazdy, które można wyświetlić, różnią się w zależności od systemu rowerowego.
H	Aktualna prędkość Wyświetla aktualną prędkość.
I	Wskaźnik automatycznej zmiany biegów Wyświetla się przy automatycznej zmianie biegów
J	Wyświetlanie USTAWIENI
K	Wskaźnik poziomu wspomagania Wyświetla aktualny tryb wspomagania. Im dłuższy jest wyświetlany wskaźnik poziomu, tym jest tryb, który zapewnia wspomaganie wzmocnione.
L	Tryb wspomagania podczas pchania Ten wskaźnik wyświetla się po przełączeniu na tryb wspomagania podczas pchania
M	Aktualny czas
N	Wskaźnik światła Sygnalizuje włączenie światła podłączonego do jednostki napędowej.

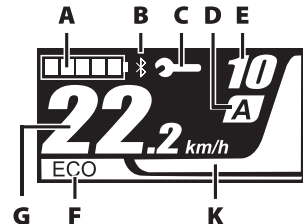
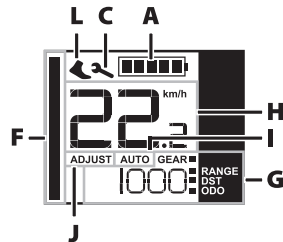
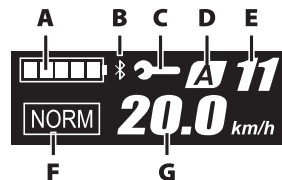
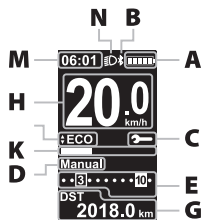

PRZEŁĄCZANIE MIĘDZY OPERACJAMI KOMPUTERA ROWEROWEGO A TRYBAMI SYSTEMU SHIMANO

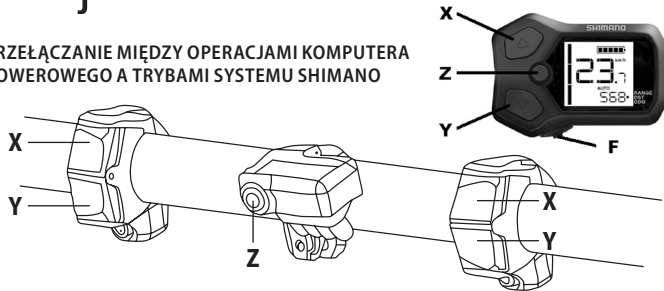

Użyj przycisków na przełączniku trybu wspomagania po lewej stronie kierownicy, aby wykonywać operacje na ekranie komputera rowerowego i przełączać tryby.

Sterowanie Shimano

Lewy przełącznik (domyślny: wspomaganie)		Prawy przełącznik (domyślny: elektroniczna zmiana biegów)	
X	Podczas jazdy: zwiększa wspomaganie Podczas konfiguracji: przesuwa kursor w menu ustawień, dostosowuje ustawienia, itp.	X	Podczas jazdy: zmienia biegi, aby zwiększyć opór pedałów
Y	Podczas jazdy: zmniejsza wspomaganie Podczas konfiguracji: przesuwa kursor w menu ustawień, dostosowuje ustawienia, itp.	Y	Podczas jazdy: zmienia biegi, aby zmniejszyć opór pedałów

Komputer rowerowy

Komputer rowerowy	
Z	Przycisk funkcyjny. Podczas jazdy: zmienia wyświetlanie danych dotyczących jazdy na komputerze rowerowym Podczas konfiguracji: przełącza między ekranami i potwierdza ustawienia
F	Włączenie/ wyłączenie światła



URUCHOMIENIE SYSTEMU:

Naciśnięcie przycisku **ON/OFF** na wyświetlaczu lub na ramie roweru włącza lub wyłącza system albo włącza i wyłącza napęd wspomagania lub wyświetla różne wskaźniki. Wyświetla się poziom naładowania baterii, itp.

Gdy zaczniesz pedałować, napęd wspomagania jest włączony.

Jeśli system jest włączony i chcesz go wyłączyć, naciśnij i krótko przytrzymaj przycisk **ON/OFF** na wyświetlaczu lub na jednostce sterującej.

TRYB WSPOMAGANIA

HIGH (BOOST)	NORMAL (TRAIL)	ECO
		
Należy używać, gdy potrzebne jest intensywne wspomaganie, np. podczas stromych podjazdów.	Przy wymagamym średnim poziomie wspomagania, na przykład podczas jazdy po łagodnych stokach lub płaskim terenie.	Do pokonywania długich dystansów na płaskim terenie. Gdy pedałowanie nie jest zbyt mocne, poziom wspomagania zostanie zmniejszony, zmniejszając tym samym zużycie energii.
Przy niskim poziomie naładowania akumulatora poziom wspomagania zostaje obniżony w celu zwiększenia zasięgu jazdy.		
OFF		
W tym trybie wspomaganie elektryczne jest nieaktywne przy włączonym zasilaniu. Ponieważ wspomaganie elektryczne nie powoduje w tym przypadku zużycia energii, zaleca się zmniejszenie poboru mocy przy niskim poziomie naładowania akumulatora.		
WALK		
Ten tryb jest szczególnie przydatny podczas prowadzenia roweru z ciężkim ładunkiem lub wyprowadzania go z piwnicy.		

⚠ OSTRZEŻENIE

Zasięg podróży jest tylko przybliżoną odległością i nie musi odpowiadać rzeczywistej odległości, która została przebyta.

ZMIANA WYŚWIETLANIA TRYBU WSPOMAGANIA

Wyświetla aktualny tryb wspomagania. Jeśli chcesz przełączyć tryby wspomagania, naciśnij przycisk **Y** (tryb wspomagania Y) lub **X** (tryb wspomagania X) na przełączniku trybu wspomagania, lub tryb **UP** albo **DOWN**.

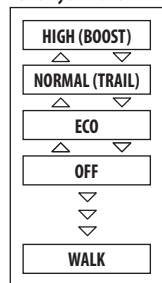
Poziomy shimano**TRYB WSPOMAGANIE PODCZAS PCHANIA WALK (CHODZENIE)**

1. Naciśnij przycisk obniżania trybu wspomagania (zwany dalej „DOWN”), aby przełączyć tryb wspomagania na „OFF” (wylączony).
2. Ponownie naciśnij przycisk **DOWN** przez 2 sekundy, aż zostanie wyświetlony komunikat „WALK” (tryb wspomagania podczas pchania).
3. Po naciśnięciu i przytrzymaniu przycisku **DOWN** uruchomi się tryb wspomagania chodzenia.

Jeśli na przełączniku trybu wspomagania wyświetlany jest komunikat „WALK” (Chodzenie), naciśnij 256

i przytrzymaj przycisk **DOWN**, aby uruchomić funkcję trybu wspomagania podczas pchania. Po zwolnieniu przycisku **DOWN**, funkcja trybu wspomagania podczas pchania zostanie zatrzymana, funkcję trybu wspomagania podczas pchania możesz również zatrzymać naciskając przycisk w celu zwiększenia trybu wspomagania podczas pchania.

Jeśli nie używasz przycisku **DOWN** przez ponad 1 minutę, tryb zmieni się na **OFF** (wylączony). Jeśli rower nie poruszy się po włączeniu funkcji trybu wspomagania podczas chodzenia, funkcja wyłączy się automatycznie. Aby przywrócić funkcję trybu wspomagania podczas pchania, zwolnij przełącznik trybu wspomagania i ponownie naciśnij i przytrzymaj przycisk **DOWN**. Funkcja trybu wspomagania może działać przy maksymalnej prędkości 6 km/h. Poziom trybu wspomagania i prędkość różnią się w zależności od wybranego biegu

SYSTEM PANASONIC GX ULTIMATE

Jeśli w swoim rowerze korzystasz z systemu PANASONIC E-bike, sprawdź i postępuj zgodnie z następującymi informacjami:

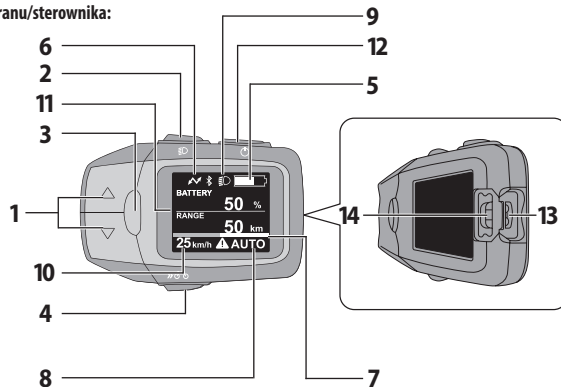
Funkcje ekranu/sterownika:

1. Przycisk wyboru poziomu wspomagania (▲/▼)



Aby wybrać poziom trybu wspomagania **[HIGH]** -wysoki, **[STD]** -średni, **[ECO]** -niski, **[OFF]** -wyłączony system wspomagania, **[AUTO]** -tryb automatyczny

2. Przycisk trybu nocnego
Włącza podświetlenie ekranu bocznego. Służy również do włączania przednich i tylnych świateł.
3. Przycisk informacji
Przełącza elementy wyświetlacza (na przykład przebyta odległość)
4. Przycisk z wskaźnikiem roweru (wspomaganie pchania)
Włącza tryb wspomagania pchania. Aby ułatwić pchanie roweru z dużym obciążeniem do maksymalnej prędkości 6 km/h.
5. Wskaźnik ładowania akumulatora
Graficzne pokazanie stanu naładowania akumulatora.
6. Wskazanie stanu połączenia USB
Pojawia się, gdy podłączone jest urządzenie zewnętrzne (na przykład telefon)
7. Wskaźnik poziomu wspomagania
W formie grafu pokazuje poziom siły, z jaką system wspomaga rowerzystę
8. Wyświetlacz tekstowy
Wskazuje poziom pomocy
9. Wskaźnik trybu nocnego
Pokazuje się, gdy włączony jest tryb nocny
10. Wskaźnik aktualnej prędkości
11. Wyświetlanie danych jazdy
12. Przycisk do włączania systemu
13. USB gniazdo
Może służyć do ładowania urządzenia zewnętrznego (telefon, lampka rowerowa z baterią)
14. Gumowa zatyczka chroniąca gniazdo USB

WŁĄCZENIE SYSTEMU ROWERU ELEKTRYCZNEGO

System włączy się po naciśnięciu przycisku zasilania na wyświetlaczu bocznym. System jest w trybie **OFF** podczas uruchamiania.

⚠ UWAGA

Przed naciśnięciem przycisku zasilania nie stawiaj stóp na pedalach. Jeśli podczas włączania nadepniesz na pedały, może wystąpić błąd czujnika momentu obrotowego lub siły wspomagania.

Nie naciskaj żadnego innego przycisku podczas włączania systemu, może to spowodować wyświetlenie komunikatu o błędzie. W takim przypadku ponownie naciśnij przycisk włączenia.

⚠ PRZESTROGA

Nie włączaj/wyłączaj systemu podczas jazdy. Jeśli nie potrzebujesz wspomaganie, wybierz poziom **OFF/BEZ WSPOMAGANIA/** za pomocą przycisków wyboru wspomagania.

Funkcja wspomagania systemu elektrycznego nie będzie działać w następujących przypadkach:

- Kiedy przestaniesz pedałować
- Po osiągnięciu prędkości 25km/h (gdy prędkość spadnie poniżej tego poziomu, wspomaganie zostaje ponownie włączone)
- Gdy akumulator osiągnie stan „rozładowany”
- Po przełączeniu do trybu **OFF/NO ASSISTANCE**

WYŁĄCZENIE SYSTEMU ROWERU ELEKTRYCZNEGO

System wyłączy się po naciśnięciu przycisku zasilania albo po około dziesięciu minutach bezczynności system wyłączy się automatycznie w celu oszczędzania energii.

WSKAŹNIK NAŁADOWANIA BATERII

Pozostałą energię akumulatora możesz monitorować na dwa sposoby:

	W pełni naładowana. Pozostała energia 91% - 100%.
	Znikająca energia.
	Ładowanie na poziomie 11% - 20%. Powiadomienie o konieczności doładowania akumulatora.
	Ładowanie na poziomie 0%- 10%
	Akumulator całkowicie rozładowany. W jeździe można kontynuować bez wspomagania elektrycznego, ale akumulator należy jak najszybciej naładować, aby uniknąć jego uszkodzenia.



- Stały wyświetlacz graficzny w prawym górnym rogu ekranu (wyświetlanie utraty ładunku zostanie wyświetlone po 10%)
- przyciskiem „informacje” przełączysz się na wyświetlanie pozostałego ładunku, tutaj ładunek jest wyświetlany numerycznie (wyświetlanie utraty ładunku zostanie wyświetlone po 1%)

PRZYCISKI WYBORU WSPOMAGANIA

Za pomocą przycisków ▲/▼ wybierz wymagany poziom wspomagania. Podczas jazdy dostępnych jest 5 stopni wspomagania:

[HIGH]: po równych drogach i do jazdy pod górę z dużym ładunkiem. Jest to najmocniejszy tryb wspomagania, ale zużycie energii jest największe.

[AUTO]: tryb, w którym system automatycznie wybiera spośród pięciu poziomów wspomagania w zależności od stanu i profilu drogi. Oszczędza energię w porównaniu z trybem **[HIGH]**.

[STD]: tryb standardowy do jazdy po równych drogach i do jazdy pod górę bez dużego ładunku. Oferuje zrównoważoną wydajność i zużycie energii.

[ECO]: szczególnie do jazdy po równych drogach i niewielkich wznórzach. Oferuje największy zasięg dojazdu, ale wydajność jest niższa.

[OFF]: do jazdy w dół. Wspomaganie jest wyłączone i energię z akumulatora pobiera tylko oświetlenie (jeśli rower elektryczny posiada tego wyposażenia).

Przycisk wspomagania pchania

Podczas pchania roweru masz możliwość skorzystać z wspomagania podczas pchania. Aktywujesz go naciskając i przytrzymując przycisk wspomagania pchania

Ta funkcja pomaga przy prędkościach do 6km/h.

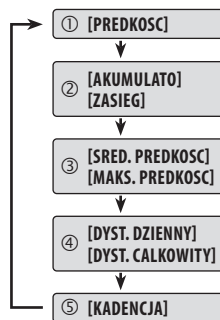

PRZYCISK INFORMACJI

Służy do wyświetlenia informacji dotyczących jazdy i stanu systemu na głównym wyświetlaczu.

[PREDKOSC]: pokazuje aktualną prędkość

[AKUMULATO]: pokazuje pozostały poziom naładowania w procentach

[ZASIEG]: pokazuje przybliżoną pozostałą odległość w trybie wspomagania

[SRED. PREDKOSC]: pokazuje średnią prędkość liczoną z przebytej odległości

[MAKS. PREDKOSC]: pokazuje maksymalną prędkość

[DYST. DZIENNY]: pokazuje odległość przebytą od ostatniego resetowania

[DYST. CALKOWITY]: pokazuje całkowitą długość przejechanej trasy

[KADENCJA]: pokazuje obroty korbą podczas jazdy

Resetowanie wartości **[TRIP]**, **[AVG]** oraz **[MAX]** jest możliwe po naciśnięciu i przytrzymaniu przycisku informacji aż te wartości zmienią się na 0. Te wartości nie da się zresetować osobno.

PODSTAWOWE USTAWIENIA SYSTEMU

W tej sekcji możesz zmienić język systemu, jasność ekranu i ustawienia roweru, a także przywrócić ustawienia fabryczne roweru elektrycznego.

Dostęp do widoku ustawień można uzyskać naciskając i przytrzymując jednocześnie przycisk ▼ i przycisku „informacji” aż się pojawi ekran ustawień (około 3 sekundy).

Wrócenie do głównego ekranu za pomocą przycisku trybu nocnego.

- **[DISPLAY]**
 - **[BRIGHTNESS]**

Ustawienie jasności ekranu można wybrać z 10 poziomów. Możesz wybrać osobne ustawienia dla trybu dziennego i nocnego. Ustawienie jasności trybu nocnego dostępne jest po włączeniu przycisku

trybu nocnego.

- o **[LANGUAGE]**

Język systemu można wybrać spośród następujących opcji: angielski, niemiecki, holenderski, francuski, włoski, hiszpański, duński, słowacki, polski i czeski.

- **[BIKE]**

- o **[UNIT]**

Służy do wybierania jednostek prędkości: kilometry na godzinę lub mile na godzinę

- o **[WHEEL]**

Ustawienie obwodu koła. Poprawne działanie czujnika prędkości i wyrażenie prędkości i odległości zależą od prawidłowego ustawienia tej wartości. Można go ustawić w zakresie od 1000 do 2499. Wymiar ten zależy od rozmiaru koła, ale też od grubości opony, dlatego ważne jest, aby wartość ta została ustawiona każdorazowo po zakładaniu nowych opon na rower elektryczny, a które nie zgadzają się z oryginalną specyfikacją.

- o **[ODO]**

Wartość całkowitej długości przejechanej trasy można zmieniać. Za pomocą przycisków do zmiany trybu wspomagania wybierz wartość w miejscu 10 000 i zatwierdź wybraną wartość przyciskiem informacji. W ten sposób wyświetli się opcja zmiany wartości w miejscu 1000. W ten sposób postępuj do momentu uzyskania w miejscu 1.

- **[BLUETOOTH]**

Rodzaj: Bluetooth wersja 5.0

- o **CPP**

- o **NAVIGATION**

Jeśli masz do ekranu podłączone kompatybilne urządzenie z funkcją bluetooth i funkcja nawigacji jest obsługiwana, ustaw jej do opcji [ON] co spowoduje jej aktywację i wyświetlanie na głównym ekranie.

- o **KOMOOT**

POŁĄCZENIE Z KOMOOT

System roweru elektrycznego można bezprzewodowo połączyć z urządzeniem z funkcją Bluetooth (na przykład z smartfonem).

Za pomocą aplikacji mobilnej komoot można tworzyć trasy i planować podróże, a następnie wyświetlać trasę w postaci strzałek nawigacyjnych na ekranie komputera rowerowego. Eliminuje to

konieczność montowania dodatkowego uchwytu do smartfonu a zarówno w sposób minimalistyczny pokazuje trasę, nie przykuwając twojej uwagi, dzięki czemu możesz w pełni skupić się na swoim otoczeniu i ruchu drogowym.

Ustawienie podłączenia smartfonu do komputera rowerowego.

PRZYGOTOWANIE SMARTFONU:

Ze sklepów Google Play (Android) lub App Store (IOS) zainstaluj aplikację:

Komoot: Route Planner & GPS.

QR Komoot Google play



QR Komoot App Store



Otwórz aplikację. Po przeczytaniu warunków użytkowania wybierz jedną z opcji, zgadzam lub nie zgadzam się z warunkami użytkowania. W przypadku niewyrażenia zgody, połączenie z rowerem nie będzie możliwe.

W dolnej części ekranu wybierz ikonę o nazwie „Profil”. Po otwarciu danych o swoim profilu przejdź do opcji „Ustawienia”. W ustawieniach w sekcji „Connections” wybierz opcję „Bluetooth Connect”.

Ustawienie Komoot dla smartfону

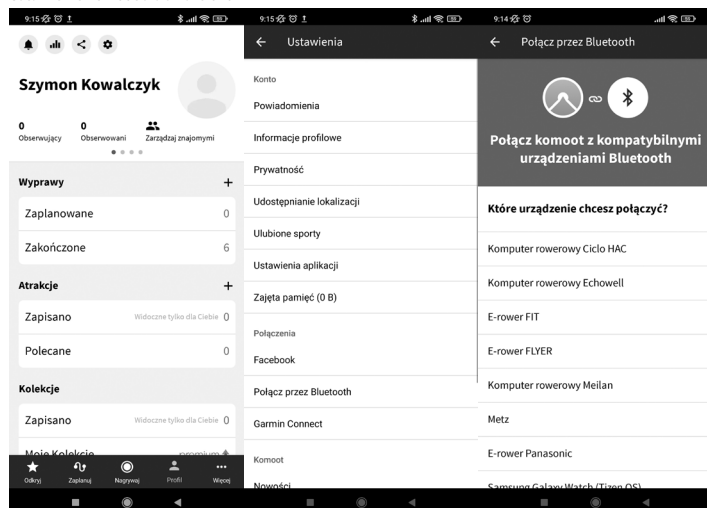

PRZYGOTOWANIE KOMPUTERA ROWEROWEGO

Włącz komputer rowerowy. Z ekranu głównego przejdź do ekranu ustawień i wyszukaj pozycję „bluetooth”. Pojawią się cztery opcje wyboru:

- **CPP** - po otwarciu tej pozycji wyświetlą się opcje CONNECT i BACK (CPP jest wyłączone). Jeśli taki stan pokazuje się na ekranie, możesz powrócić do ustawień bluetooth wybierając pozycję BACK.
- **NAVIGATION** - na ekranie pojawią się kolejne opcje: OFF i BACK (nawigacja jest włączona).
- **Komoot**

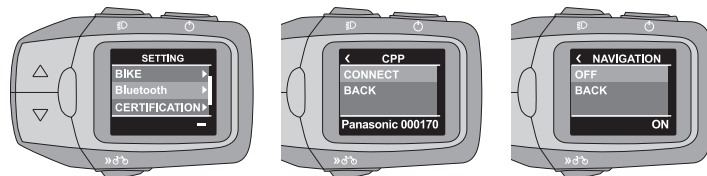

W aplikacji Komoot w sekcji „My devices” wybierz urządzenie o nazwie Panasonic i 6 numerów. Po naciśnięciu rozpocznie się parowanie urządzenia. Dalej z opcji wybierz „Panasonic e-bike”. Twoje urządzenie rozpocznie wyszukiwanie dostępnego urządzenia.



Podłączenie smartfону

Po kliknięciu opcji „CONNECT” komputer rowerowy rozpocznie wyszukiwanie twojego urządzenia. Gdy nazwa twojego urządzenia pojawi się na ekranie, naciśnij ją przyciskiem informacji.

Podłączenie komputera rowerowego

Jeśli połączenie jest udane, na ekranie komputera rowerowego pojawi się komunikat „PAIRING SUCCESSFUL”, w przeciwnym razie pojawi się komunikat „PAIRING FAILED”

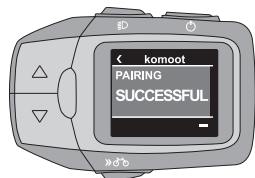
Udane połączenie

W aplikacji mobilnej wróć do pozycji „Plan”

Trasę wyznaczyć wybierając punkt początkowy „A.” i miejsce docelowe „B.”. Wybierz swoją aktualną lokalizację jako punkt początkowy.

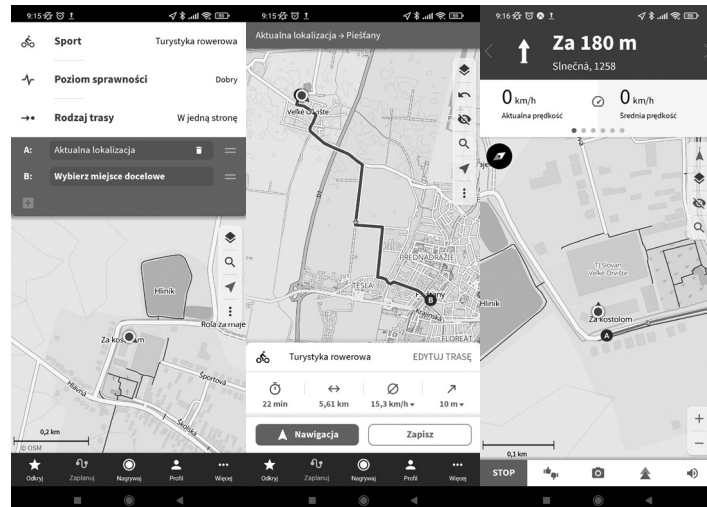
Wyznaczenie trasy

Na komputerze rowerowym wróć do ekranu głównego (za pomocą przycisku trybu nocnego). Naciśnięciem przycisku informacji wybierzesz panel nawigacyjny. Ten panel został dodany pomiędzy panelami „CADENCE” i „SPEED”

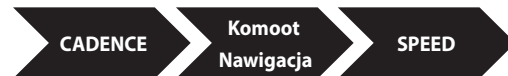
Komoot Nawigacja

Wyświetlacz nawigacji

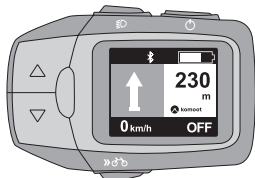

POŁĄCZENIE Z APLIKACJĄ STRAVA

Aplikacja STRAVA: Run, Ride, Hike to jedna z największych sieci społecznościowych do notowania i udostępniania aktywności sportowych. Służy przede wszystkim do notowania informacji dotyczących jazdy oraz ich udostępniania. Możesz udostępniać dane dotyczące jazdy znajomym i śledzić postępy osobiste w swoim profilu.

⚠ PRZESTROGA

Aplikację STRAVA nie można bezpośrednio połączyć z systemem roweru elektrycznego. Do połączenia wymagana jest aplikacja Wahoo Fitness: Workout Tracker, która służy do notowania aktywności, którą następnie można wyświetlać w aplikacji STRAVA poprzez eksport automatyczny.

W tym przypadku system rowerowy działa jako czujnik do odczytania przebytej odległości, prędkości i innych informacji.

PRZYGOTOWANIE URZĄDZENIA:

Zainstaluj aplikację STRAVA ze sklepu Google Play (android) albo App Store (IOS). Po potwierdzeniu zgody z warunkami użytkowania i przetwarzaniem danych osobowych uzupełnij wymagane dane osobowe.

Zainstaluj aplikację WAHOO ze sklepu Google Play (android) albo App Store (IOS). Po potwierdzeniu

zgody z warunkami użytkowania i przetwarzaniem danych osobowych uzupełnij wymagane dane osobowe. Następnie należy umożliwić autoryzację aplikacji STRAVA.

Włącz funkcję Bluetooth na swoim urządzeniu i upewnij się, że jest widoczny dla innych urządzeń. Wybierz wyszukiwanie urządzenia.

Na komputerze rowerowym wybierz opcję CPP w ustawieniach Bluetooth i włącz ją. Rozpocznie się wyszukiwanie urządzenia Bluetooth.

Na liście dostępnych urządzeń w smartfonie wybierz Panasonic oraz specyficznych 6 numerów i pozwól połączenie.

Jeśli połączenie jest udane, na ekranie komputera rowerowego pojawi się komunikat „PAIRING SUCCESSFUL”. Jeśli funkcja Bluetooth jest aktywna, w ustawieniach CPP wyświetlane są opcje „DISCONNECT i BACK”.

W aplikacji Wahoo dodaj czujnik (komputer rowerowy swojego roweru elektrycznego).

Zaczynj nagrywać swoją jazdę.

Po zakończeniu i zapisaniu informacji o jeździe są dane eksportowane do aplikacji STRAVA.

⚠ PRZESTROGA

Jeśli CPP i Komoot są włączone w tym samym czasie, może wystąpić problem z komunikacją urządzenia i strzałki nawigacyjne mogą być nie dobrze wyświetlane.

⚠ ZAGROŻENIE

Podczas jazdy może wystąpić błąd połączenia lub inny problem. Jeśli w takim przypadku musisz skorzystać z urządzenia mobilnego, zrób to dopiero po zatrzymaniu się w bezpiecznym miejscu mimo ruchu drogowego i innych miejsc, w których możesz zagrozić bezpieczeństwu i dynamice ruchu.

⚠ PRZESTROGA

Podczas korzystania z aplikacji mobilnych wymagany jest stały sygnał GPS oraz stabilne połączenie przez WiFi lub Internet mobilny. Usługi te mogą być płatne. Aby uzyskać informacji na temat cen i ilości danych z Internetu mobilnego, skontaktuj się z operatorem sieci lub dostawcą sieci Wi-Fi. Spółka KELLYS nie ponosi odpowiedzialności za niezgodności w rozliczeniach tych usług.

Układ napędowy i system elektroniczny zmiany biegów oraz oświetlenia (jeśli rower jest w nie wyposażony) i wyświetlacz roweru elektrycznego działają nawet w przypadku utraty sygnału mobilnego oraz GPS.

ŁADOWANIE URZĄDZEŃ ZEWNĘTRZNYCH Z EKRANU SYSTEMU

System Panasonic umożliwia ładowanie urządzeń zewnętrznych (takich jak telefon komórkowy) przez USB z akumulatora roweru elektrycznego.

Proces ładowania urządzenia zewnętrznego:

1. Włącz system roweru elektrycznego
2. Wyciągnij gumową zatyczkę MicroUSB w komputera rowerowego
3. Podłącz przewód/prześciówkę USB OTG do gniazda MicroUSB
4. Podłącz urządzenie zewnętrzne
5. Ładowanie rozpocznie się automatycznie po podłączeniu, a w górnej części ekranu pojawi się wskaźnik połączenia USB

Parametry USB wyjścia: 5V DC, maks. 1 A

⚠ PRZESTROGA

Podczas ładowania umieść urządzenie zewnętrzne na stabilnej powierzchni. W przeciwnym razie może urządzenie spaść i ulec uszkodzeniu.

Niektórych urządzeń zewnętrznych nie można ładować w ten sposób. Połączenie zostało przetestowane na kilku urządzeniach, jednak może być nie kompatybilne z twoim urządzeniem.

Przed połączeniem utwórz kopię zapasową swoich danych, ponieważ w przypadku błędu połączenia mogą zostać utracone.

Po naładowaniu zamknij gniazdo USB gumową zatyczką.

Podczas podłączenia upewnij się, że podłączona wtyczka jest prawidłowo orientowana.

Jeśli urządzenie jest podłączone do komputera rowerowego podczas jazdy na rowerze elektrycznym, należy je bezpiecznie zamocować w odpowiednim uchwycie w pobliżu komputera rowerowego (na kierownicy lub na górnej rurze ramy w pobliżu głowicy).

Podczas jazdy należy trzymać się kierownicy roweru oboma rękami.

⚠ ZAGROŻENIE

Upewnij się, że kabel ładujący jest tak długi jak jest to konieczne. Zbyt długi kabel może zaczepić się do szprych koła, tarczę hamulcową lub innych ruchomych części roweru, powodując w ten sposób uszkodzenie urządzenia zewnętrznego, komputera rowerowego lub innych części roweru.

KORZYSTANIE Z URZĄDZENIA BLUETOOTH

Nie używaj urządzenia w miejscach, w których występują pola magnetyczne, elektryczność statyczna lub zakłócenia fali radiowych. W przypadku korzystania z urządzenia w tych miejscach, komunikacja może zostać przerwana lub sygnał może być opóźniony.

Pasma częstotliwości 2,4 GHz używane przez ten produkt jest również wykorzystywane przez sprzęt przemysłowy, naukowy, medyczny, taki jak kuchenki mikrofalowe i lokalne stacje radiowe, które służą do identyfikacji poruszających się obiektów na liniach produkcyjnych i innych podobnych miejscach.

Przed użyciem urządzenia upewnij się, że nie znajdujesz się w pobliżu stacji radiowej służącej do identyfikacji poruszających się obiektów, wyznaczonej stacji radiowej lub amatorskiej stacji radiowej.

Jeśli to urządzenie powoduje zakłócenia dla stacji radiowych, należy natychmiast zmienić miejsce, w którym z niego korzystasz lub zaprzestać korzystanie z fal radiowych (wylączyć funkcję Bluetooth na obu urządzeniach).



OGRANICZENIE UŻYTKOWANIA





Nie jest gwarantowane, że to urządzenie będzie komunikować bezprzewodowo z każdym urządzeniem Bluetooth. To urządzenie zapewnia funkcje zabezpieczeń zgodne ze standardami Bluetooth®, ale zabezpieczenia mogą być nie wystarczające w zależności od środowiska użytkownika i szczegółów ustawień. Spółki Panasonic i Kellys bike nie ponoszą odpowiedzialności za wyciek danych i informacji, które występują podczas komunikacji bezprzewodowej.



To urządzenie jest przeznaczone do używania ogólnego i nie zostało zaprojektowano ani wyprodukowane do używania do celów o wysokim ryzyku bezpieczeństwa. Chodzi o zastosowania urządzenia, które wymagają wysokiego poziomu bezpieczeństwa w kontrolach związanych z bezpośrednim zagrożeniem życia lub obrażeń (na przykład kontrola reakcji jądrowych w elektrowniach jądrowych, automatyczne sterowanie samolotem, urządzenia medyczne do podtrzymywania życia, kontroli startu w systemach raketowych i broni).

KODY BŁĘDÓW SYSTEMOWYCH

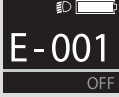
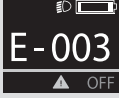
	<p>Jednostka napędowa jest przeciążona i system przeszedł w tryb ochrony.</p> <ul style="list-style-type: none"> Zmniejsz wahanie prędkości, aby zmniejszyć obciążenie podczas jazdy. Po krótkim w czasie temperatura wróci do normy i funkcja wspomagania zostanie wznowiona Jeżeli system przeszedł w tryb ochronny (podczas używania w warunkach gorących, słonecznych itp.), siła wspomagania jest ograniczona. Z roweru elektrycznego możesz nadal korzystać jak zwykle. Jeśli wyświetlacz nie zaświeci się ponownie po krótkim czasie, skontaktuj się ze sprzedawcą.
	<p>Błąd komunikacji między wyświetlaczem bocznym i jednostką napędową.</p> <ul style="list-style-type: none"> Poproś sprzedawcę o naprawę.

	<p>Akumulator jest przeciążony i system przeszedł w tryb ochrony.</p> <ul style="list-style-type: none"> Zmniejsz wahanie prędkości, aby zmniejszyć obciążenie podczas jazdy. Po krótkim w czasie temperatura wróci do normy i funkcja wspomagania zostanie wznowiona Jeżeli system przeszedł w tryb ochronny (podczas używania w warunkach gorących, słonecznych itp.), siła wspomagania jest ograniczona. Z roweru elektrycznego możesz nadal korzystać jak zwykle. Jeśli wyświetlacz nie zaświeci się ponownie po krótkim czasie, skontaktuj się ze sprzedawcą.
	<p>Komunikacja z akumulatorem nie przebiega prawidłowo</p> <ul style="list-style-type: none"> Usuń zabrudzenia z zacisków akumulatora. Jeśli to nie rozwiąże problemu, skontaktuj się ze sprzedawcą roweru.
	<p>Błąd jednostki napędowej.</p> <ul style="list-style-type: none"> Skontaktuj się ze sprzedawcą roweru.
	<p>Czujnik prędkości nieprawidłowo wykrywa sygnał.</p> <ul style="list-style-type: none"> Wyłącz i ponownie włącz urządzenie. Jeśli to nie rozwiąże problemu, skontaktuj się ze sprzedawcą roweru.
	<p>Funkcja ochrony zasilania USB jest aktywna.</p> <ul style="list-style-type: none"> Wyłącz i ponownie włącz urządzenie. Jeśli to nie rozwiąże problemu, nie można korzystać z tej funkcji na twoim urządzeniu.

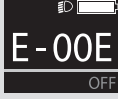
	<p>Jeśli jednocześnie wystąpi więcej błędów, [W-0] nie wyświetli się i kody błędów pojawią się jako lista. Zobacz odpowiednie kody błędów dla więcej szczegółów.</p>
	<p>Jeśli ekran zostanie całkowicie biały po włączeniu wyświetlacza bocznego, oznacza to, że wystąpił błąd oprogramowania. • Poproś sprzedawcę o naprawę.</p>
	<p>Jeśli ekran miga na biało po włączeniu, oznacza to, że wystąpił błąd EEPROM. • Poproś sprzedawcę o naprawę.</p>
	<p>Stałeś na pedale, gdy naciskałeś przycisk zasilania? • Wyłącz i ponownie włącz wyświetlacz boczny, naciskając przycisk zasilania bez stawiania stóp na pedały.</p>
	<p>Autentyczność akumulatora (dostarczonego przy zakupie) nie została potwierdzona. • Zainstaluj autentyczny akumulator (dostarczony przy zakupie).</p>
	<p>Błąd komunikacji między wyświetlaczem bocznym a jednostką napędową. • Poproś sprzedawcę o naprawę.</p>

	<p>Błąd jednostki napędowej. • Poproś sprzedawcę o naprawę.</p>
	<p>W ważnej części wystąpił błąd. • Zwolnij przycisk z symbolem roweru i włącz zasilanie. Jeśli to nie rozwiąże problemu, poproś sprzedawcę roweru o naprawę.</p>
	<p>Jest to błąd oprogramowania jednostki napędowej. • Poproś sprzedawcę roweru o naprawę.</p>

SILNIK

Nie demontuj ani nie dokonuj w nim żadnych modyfikacji. Może to spowodować uszkodzenie lub jego przegrzanie.

Otwarcie silnika bez autoryzacji spowoduje utratę gwarancji.

Używaj silnika tylko do rowerów elektrycznych. Używanie silnika do innych celów może spowodować obrażenia. W przypadku (na przykład zbyt mocnego zamocowania piasty lub zaczeplenia łańcucha), gdyż podczas pchania obraca się wraz z kołami również korba, w rowerze elektrycznym zostanie aktywowany czujnik momentu obrotowego. To może spowodować niebezpieczne sytuacje. Dlatego poleca się wyłączenie podczas trybu wspomagania (OFF/NO ASSIST) podczas pchania, kiedy koła obracają się.

OBSŁUGIWANIE SILNIKA

Po włączeniu napędu wspomagania, rower elektryczny uruchomi się i silnik go będzie wspomagać.



Wielkość siły uciążu generowanej przez silnik zależy od trzech czynników:

- Siła nacisku na pedały.
Napęd wspomagania zwiększy się proporcjonalnie do intensywności pedalowania. Czujnik siły to zanotuje i dostarczy więcej siły.

Silnik dostosowuje się do używanej siły i wybranego poziomu wspomagania.

- Jaki poziom napędu wspomagania został wybrany
Po wybraniu najwyższego poziomu wspomagania HIGH/WYSOKI, silnik wspomaga jak najbardziej, ale zużycie energii jest największe.

Jeśli wybierzesz poziom STANDARD/STANDARDOWY, silnik będzie dostarczać trochę mniej mocy W przypadku wybrania opcji ECO /EKONOMICZNY, moc napędu wspomagania będzie najmniejsza, ale zapewni największy zasięg dojazdu.

Tryb AUTO/AUTOMATYCZNY zapewnia idealną wydajność wspomagania w zależności od wyjściowego momentu obrotowego kierownicy.

- Jak szybko jeździ
Za każdym razem, gdy jeździsz na rowerze elektrycznym i zwiększasz prędkość, napęd wspomagania zwiększa się aż osiągnie maksymalną prędkość tuż przed maksymalną prędkością napędu wspomagania. Napęd wspomagania wtedy automatycznie obniża się i jest wyłączony w którymkolwiek biegu przy prędkości około 25 km/h ($\pm 10\%$). W zależności od wybranego poziomu napędu wspomagania, przejście do jazdy z napędem wspomagania lub bez niego pojawia się m niej więcej nagle.

DIAGNOSTYKA I ROZWIĄZYWANIE PROBLEMÓW

Części w systemie elektrycznym są ciągle i automatycznie sprawdzane. W przypadku awarii wyświetlacz pokazuje odpowiedni kod błędu. W razie potrzeby, napęd wspomagania jest automatycznie wyłączany. Jeśli tak, możesz kontynuować jazdę, ale funkcja wspomagania podczas pchania nie będzie już aktywna. Jeśli pojawi się komunikat o błędzie, możesz go rozwiązać przez oprawę wymienioną w tabeli. Tabelę błędów można znaleźć na stronie internetowej KELLYS w części WSPARCIE I MEDIA.

POLECENIA DOTYCZĄCE MYCIA I KONSERWACJI

⚠ PRZESTROGA

Częstotliwość konserwacji będzie różnić się w zależności od warunków jazdy. Regularnie oczyszczaj łańcuch i używaj odpowiedni środek do czyszczenia łańcucha. Nigdy nie używaj alkalicznych lub kwaśnych środków czyszczących do usuwania rdzy. Stosowanie takich środków czyszczących może spowodować uszkodzenia łańcucha, a następnie może dochodzić do ważnych obrażeń. Części układu napędowego (szczególnie łańcuch, koła zębate kasety, zębatka) należy wymienić na nowe o tych samych parametrach w razie pojawienia się korozji. Jeśli dalej są używane, mogą ulec uszkodzeniu albo spowodować nadmierne zużycie innych części, co może doprowadzić do wypadku oraz poważnych obrażeń.

Nie myj rower myjką wysokociśnieniową. Jeśli woda dostanie się do jakiegokolwiek części, może spowodować problemy w działaniu.

Nie używaj rozcieńczalników ani innych rozpuszczalników do mycia produktów. Takie substancje mogą uszkodzić powierzchnie.

Koła zębate należy regularnie myć środkiem czyszczącym przeznaczonym do tego celu. Ponadto czyszczenie i smarowanie łańcucha są skutecznym sposobem jak przedłużyć żywotność kół zębatych i łańcucha.

Do czyszczenia akumulatora i plastikowej osłony użyj ściereczki nasączonej wodą, która została dobrze wykręcona.

⚠ PRZESTROGA

Upewnij się, że ładowarka nie jest podłączona do sieci zasilania podczas umywania.

Rower elektryczny należy regularnie czyścić od brudu. Do czyszczenia używaj szcztotkę i letnią wodę, w ten sposób przedłużając jego żywotność. Uważaj, aby w pobliżu akumulatora nie dostała się zbyt duża ilość wody. Unikaj gromadzenia się brudu w pobliżu czujnika magnetycznego (znajdującym się przy przerzutce po prawej stronie roweru elektrycznego. Do czyszczenia nie używać myjek wysokociśnieniowych. Po każdym oczyszczeniu osusz rower elektryczny miękką ściereczką.

Oprócz regularnego czyszczenia należy dbać również o regularne smarowanie łańcucha – zapobiega to korozji i zapewnia prawidłowe działanie przerzutki. Polecamy zamówienie odpowiedniego rodzaju wazeliny u sprzedawcy.

Produkty nie są objęte gwarancją ze względu na naturalne zużycie wynikające z normalnego użytkowania oraz starzenia się.

SIŁA WSPOMAGANIA

Jeżeli ustawienie nie jest prawidłowe, na przykład, jeśli łańcuch jest zbyt napięty, nie można uzyskać prawidłowej siły wspomagania. W takim przypadku skontaktuj się z miejscem zakupu roweru. W przypadku jakichkolwiek pytań dotyczących obsługi i konserwacji, a także produktów polecanych do czyszczenia i smarowania, skontaktuj się z miejscem zakupu roweru.

⚠ PRZESTROGA

Wszystkie części mechaniczne roweru podlegają zużyciu i poddawane są dużemu obciążeniu. Różne materiały i komponenty mogą na zużycie lub zmęczenie przeciążeniem reagować różnym sposobem. Jeśli zamierzony okres zużycia któregoś komponentu zostaje przekroczony, ten komponent może nagle zaprzestać działanie i spowodować obrażenia u rowerzysty. Wszelkie formy pęknięć, wyłobień lub przebarwień przeciążonych miejsc wskazuje, że żywotność tego komponentu została osiągnięta i należy go wymienić.

Wszystkie barwy rowerów KELLYS są zabezpieczone odpowiednią formą ochrony przed promieniowaniem UV, aby zapewnić najwyższą możliwą trwałość koloru. Sposób zabezpieczenia może się różnić w zależności od materiału, na którym jest barwa zastosowana. Do klientów i konsumentów przekazujemy uwagę, że pomimo stosowania najwyższego możliwego poziomu ochrony przed promieniowaniem UV, kolory mogą czasem zmienić odcień i/lub zniknąć. Dlatego nie przechowuj rowery KELLYS na miejscach, w których będą narażone na bezpośrednie promieniowanie słoneczne, a tym samym na zwiększone promieniowanie UV. W ten sposób przedłużysz żywotność UV ochrony, a kolory dłużej pozostaną nasycone. Zmiana nasycenia kolorów oraz ich ewentualne blaknięcie nie są wadą produktu.

Podczas wymiany poszczególnych części rowerowych używaj tylko oryginalne komponenty.

Życzymy miłej jazdy,

KELLYS

GWARANCJA

Sprzedawca udziela gwarancji na rower w okresie 24 miesięcy od dnia sprzedaży. **Gwarancja ma zastosowanie wyłącznie na terytorium Rzeczypospolitej Polskiej.**

WARUNKI GWARANCJI

- Sprzedawca zapewnia dobra jakość i sprawne działanie sprzętu pod warunkiem, że będzie on użytkowany zgodnie z przeznaczeniem. Gwarantem jest Sprzedawca, czyli firma która sprzedała rower;
- **Sprzedawca jest zobowiązany przekazać nabywcy rower pełnosprawny, wyregulowany, nadający się do natychmiastowej eksploatacji;**
- Do obowiązków użytkownika należy wykonanie czynności obsługowych, regulacyjnych i konserwacyjnych wszystkich elementów roweru opisanych w Instrukcji użytkowania roweru;
- Zaleca się dokonanie w terminie 14 - 30 dni od daty zakupu przeglądu gwarancyjnego roweru w profesjonalnym serwisie rowerowym;
- Okres gwarancji przedłuża się o czas, w jakim towar był w naprawie gwarancyjnej
- W okresie trwania gwarancji wszystkie usterki spowodowane wadami materiału, wadami ukrytymi oraz złym montażem będą usuwane bezpłatnie. W przypadku konieczności wymiany części, Gwarant zapewni ją w kolorze odpowiednim do specyfikacji roweru lub uniwersalnym;
- Rower oraz oryginał dowodu zakupu, który wyraźnie określa nazwę i adres sprzedawcy, datę i miejsce zakupu, rodzaj produktu i nr fabryczny wraz z kartą gwarancyjną należy dostarczyć do punktu Gwaranta;
- Gwarancja ma zastosowanie wyłącznie do sprzętu firmy KELLYS zakupionego w punkcie dystrybucji rowerów KELLYS.
- We wszelkich sprawach nieuregulowanych warunkami gwarancji zastosowanie mają przepisy Ustawy z dnia 27. 02. 2002r. o szczególnych warunkach sprzedaży konsumenckiej.

GWARANCJA NIE OBEJMUJE WAD POWSTAŁYCH:

- z winy użytkownika – uszkodzenie wyrobu spowodowane niewłaściwą eksploatacją niezgodną z instrukcją użytkowania (np. nadmiernym wysunięciem sztycy z ramy i wspornika kierownicy z widelca, niedokręceniem pedałów do korb, itp.), zaniedbań w użytkowaniu i konserwacji (np. niedokręcenie korb do osi suportu, nieodpowiednie przechowywanie, itp.), uszkodzeń powstałych w wyniku wypadku, niefachowej naprawy, uszkodzeń wynikających z zamiany części na nieoryginalne i niekompatybilne z wyposażeniem roweru, zmian technicznych i konstrukcyjnych roweru;
- wraz z bieżącym zużyciem elementów gumowych (np. opon, dętek, osłon goleni amortyzatora,



itp.);

- w wyniku uszkodzeń mechanicznych - spowodowanych bieżącym użytkowaniem roweru (np. uszkodzenie powierzchni lakierniczej, rozcentrowania kół, itp.);
- w wyniku naturalnego zużycia układu hamulcowego (klocki hamulcowe, tarcze hamulcowe, obręcze kół itp.);
- w wyniku naturalnego, stałego zużycia układu napędowego (łańcuch i wszystkie elementy mające z nim kontakt: tryby korby i wolnobiegu, kółka przerzutki tylnej);
- za naprawy gwarancyjne nie uważa się regulacji i dokręcenia.
- normalnym zużyciem się uszczelki gumowych, tulei i łożysk po upływie 90 dni od daty zakupu.
- wszelkiego rodzaju uszkodzeń mechanicznych lub wynikłych z normalnego użytkowaniu roweru (np. ścierania się elementów układu napędowego – łańcucha, zębatek korby oraz kasety, uszkodzeń lakieru, rozcentrowania kół, itp.).

GWARANCJA TRACI SWOJĄ WAŻNOŚĆ W PRZYPADKU:

- upływu terminu gwarancji;
- wprowadzenia przez użytkownika zmian konstrukcyjnych;
- nieprzestrzegania zasad prawidłowej eksploatacji zawartych w Instrukcji użytkowania roweru;
- dokonywania napraw w nieuprawnionym zakładzie;
- **wydania przez sprzedawcę i odbioru przez kupującego roweru nieprzygotowanego do natychmiastowej eksploatacji.**

Zalecane jest używanie wyłącznie oryginalnych części zamiennych. Używanie innych niż oryginalne części zamiennych może być przyczyną usterek, a nawet może prowadzić do uszkodzenia roweru.

Gwarancja nie wyłącza, nie ogranicza ani nie zawieszają uprawnień kupującego wynikających z niezgodności towaru z umową.

⚠ UWAGA

Obowiązkiem sprzedawcy jest skontrolowanie prawidłowego funkcjonowania wszystkich elementów roweru. Producent nie jest odpowiedzialny za jakiegokolwiek urazy i szkody spowodowane niefachowym serwisowaniem lub niewłaściwą konserwacją po wydaniu towaru z magazynu, tzn. nieodpowiednim serwisem przedsprzedażnym w sklepie.

Karta gwarancyjna jest częścią wyposażenia wyrobu łącznie z wpisanym numerem fabrycznym. Jest jedynym dowodem praw użytkownika do gwarancji. W interesie użytkownika leży przechowywanie karty gwarancyjnej w taki sposób, aby nie zaginęła.



PRZEDŁUŻONA GWARANCJA NA RAMĘ ROWERU

Spółka KELLYS BICYCLES s.r.o. proponuje przedłużenie okresu gwarancji na ramę roweru po upływie 24-miesięcznej gwarancji, zgodnej z zapisami ustawy, o kolejne 36 miesięcy dla pierwszego właściciela wpisanego w tej karcie gwarancyjnej. Oznacza to maksymalny okres trwania gwarancji przez 60 miesięcy od dnia zakupu roweru przez pierwszego właściciela, po spełnieniu następujących warunków:

- pierwszy właściciel, o którym mowa w niniejszej gwarancji musi być osobą fizyczną, która kupiła rower do osobistego użytku rekreacyjnego (nie w celach biznesowych i innych zarobkowych lub do użytkowania zawodniczego) i do tegoż osobistego korzystania rekreacyjnego roweru używa. Przedłużona gwarancja nie może być przenoszona na inną osobę - jeśli pierwszy właściciel przenosi prawo własności do roweru na inną osobę, przedłużona gwarancja wygasa,
- rower będzie zarejestrowany w systemie spółki KELLYS BICYCLES s.r.o. na stronie www.kellysbike.com do 60 dni od zakupu i dane będą zgodne z danymi na karcie gwarancyjnej roweru,
- pierwszy właściciel załączający przy składaniu reklamacji poprawnie wypełniony oryginał karty gwarancyjnej i oryginalny dowód zakupu,
- rower przez cały okres gwarancji, jak również w wydłużonym okresie gwarancji, będzie regularnie corocznie poddawany kontroli technicznej w profesjonalnym serwisie rowe-rowym i w będzie to zapisane w karcie gwarancyjnej w postaci zestawienia wykonanych czynności, przy czym pierwsza kontrola techniczna musi być przeprowadzona po przejechaniu 100 km. Części podlegające normalnemu zużyciu podczas korzystania z roweru, które trzeba będzie konieczne wymienić w trakcie kontroli technicznej oraz koszty pracy z tym związane (kontrola i wymiana) są ponoszone przez kupującego (pierwszego właściciela),
- rower dostarczony do reklamacji powinien być kompletny, rama nie może zostać dostarczona do serwisu sama, bez zmian powłoki lakierniczej. Części lub zestawy części, jeśli zostały wymienione w trakcie użytkowania roweru muszą być zgodne z oryginalną specyfikacją roweru,
- przedmiotem przedłużonej gwarancji jest tylko konstrukcja, a nie lakier ramy,
- koszt części rowerowych, które muszą zostać wymienione w wyniku wymiany ramy na inną i związanej z tym zmiany średnicy rur oraz koszt prac z tym związanych są pokrywane przez kupującego (pierwszego właściciela),
- przedłużona gwarancja nie obejmuje ram karbonowych, a przy ramach rowerów z kategorii fullies przedłużona gwarancja nie obejmuje tylnego amortyzatora, jak też elementów ruchomych zawieszania (np. wahacz, tulejki).

Warunkiem koniecznym do korzystania z rozszerzonej gwarancji na ramę roweru jest to, że wszystkie powyższe warunki zostaną spełnione w całości. W przypadku, gdy którykolwiek z powyższych warunków nie jest spełniony, i to tylko częściowo, prawa do korzystania z przedłużonej gwarancji na ramę roweru wygasną

Producent gwarantuje, że w trakcie trwania przedłużonego okresu gwarancji, na własny koszt wymieni ramę roweru, jeśli przyczyną wady będzie wad materiałowa lub produkcyjna. Producent oświadcza, że w trakcie przedłużonego okresu gwarancji, kupującemu – wcześniej określonego pierwszemu właścicielowi roweru - żadne inne prawa niż prawo do wymiany ramy, na warunkach przedstawionych w niniejszej gwarancji w części „Przedłużona gwarancja na ramę roweru” nie przysługują i tą przedłużoną gwarancją żadnych innych praw nie gwarantuje.

Ze względu na możliwość ograniczonej dostępności oryginalnego modelu ramy może zdarzyć się, że okres wymiany ramy będzie dłuższy niż 30 dni. Przy czym producent zobowiązuje się, że ten okres będzie możliwie najkrótszy. Producent zastrzega sobie prawo do dostarczenia ramy z bieżącej produkcji o podobnych parametrach technicznych, tej samej jakości, ale nie w tym samym kolorze. Osobą upoważnioną do realizacji przedłużonej gwarancji na ramę roweru jest sprzedawca roweru – sprzedawca ma prawo do podjęcia decyzji, czy reklamacja zostanie uznana i jak zostanie zrealizowana.

Przedłużony okres gwarancji - powyżej standardowego okresu - jest dobrowolnym aktem KELLYS BICYCLES s.r.o. i nie jest objęty przepisami ustawy, kodeksu cywilnego lub innych przepisów prawa o charakterze ogólnym, ale mają w niej zastosowanie tylko warunki niniejszej gwarancji, określone w części „Przedłużona gwarancja na ramę roweru”.

Prawa do przedłużonej gwarancji na ramę roweru wygasną, jeśli nie będą dotrzymane warunki określone przez producenta w trakcie jej trwania.



Vážený zákazník,

ďakujeme Vám, že ste si vybrali bicykel Kellys. Aby ste boli s Vaším bicyklom spokojný a jeho používanie bolo bezpečné, prečítajte si prosím tento návod. Pomôže Vám zoznámiť sa s Vaším bicyklom.

DÔLEŽITÉ UPOZORNENIA K NÁVODU NA OBSLUHU

Tieto pokyny sú určené pre koncových užívateľov.

Uschovajte návod tak aby bol prístupný všetkým používateľom batérie a odovzdajte ho ďalšiemu vlastníkovi.

Predajca, ktorý Vám bicykel predal bude zabezpečovať i záručné prehliadky a opravy Vášho bicykla.

Tento návod alebo samostatne priložený návod výrobcu batérie obsahuje dôležité bezpečnostné a prevádzkové pokyny pre používanie batérií a nabíjačiek batérií.

Kvôli bezpečnosti si pred používaním dôkladne prečítajte tento návod na obsluhu a kvôli správnemu používaniu ho dodržiavajte.

ČO JE ELEKTROBICYKEL

Elektrobicykel je bicykel s integrovaným systémom elektrického pohonu, ktorý pomáha pri šliapaní. V porovnaní s klasickým bicyklom tak jazdíte oveľa pohodlnejšie a bez väčšej námahy. Elektro bicykel KELLYS používa elektropohon SHIMANO STEPS alebo PANASONIC, ktorý má rôzne úrovne intenzity elektrickej pomoci pri šliapaní, ktoré sa dajú zvoliť pomocou ovládača umiestneného na riadidlách. Elektropohon sa dá aj úplne vypnúť a zachovať tak funkciu klasického bicykla.

Elektrobicykel KELLYS je EPAC (Electrically Power Assisted Cycle = „Bicykel s pomocným elektrickým pohonom,“) podľa EN 15194 a líši sa od bicykla bez pomocného pohonu. Tento elektrický pohon pomáha pri jazde. Funkcia motora je aktivovaná šliapaním. Maximálny výkon bicyklov EPAC je 250 W a maximálna rýchlosť elektrobicykla EPAC s asistenciou motora je 25 km/h. Po prekročení tejto rýchlosti sa asistancia motora automaticky vypne. Keď je motor vypnutý alebo sa Vám vybijie batéria, môžete elektrobicykel používať ako klasický bicykel. Všetky funkcie ktoré, sú závislé od napájania batérie napríklad svetlá a elektrické radenie zostanú funkčné, aj keď je motor vypnutý alebo batéria

270

sa prepne do stavu "vybitá", napriek tomu berte do ohľadu, že ide o núdzový režim a batériu dobite čo najskôr.

Elektrobicykle KELLYS používajú motory s výkonom 250 W, pretože podľa vyhlášky o cestnej premávke je to maximálna možná hranica, ktorá spĺňa legislatívu pre používanie v prevádzke na pozemných komunikáciách. Elektrobicykle KELLYS tak môžu byť používané v cestnej premávke, rovnako ako ostatné bicykle.

Okrem podpory pri šliapaní má elektrobicykel Kellys aj funkciu Asistencia pri chôdzi. Tá umožňuje uviesť elektrobicykel do pohybu aj bez nutnosti šliapania do pedálov, ale len do maximálnej rýchlosti 6 Km/h. Táto funkcia je užitočná napríklad pri tlačení elektrobicykla aj s nákladom do kopca.

Pred jazdou v cestnej premávke sa oboznámte s pravidlami cestnej premávky, zákonmi, vyhláškami a predpismi krajiny, v ktorej elektrobicykel KELLYS aktuálne používate.

NA ZAISTENIE BEZPEČNEJ JAZDY

⚠ VÝSTRAHA

Počas jazdy sa sústreďte na riadenie bicykla, vášmu okoliu a premávke. Pri jazde nepoužívajte mobilné zariadenia. Sledovanie a používanie cyklistického počítača môže taktiež odvieť pozornosť od vášho okolia a preto ho používajte len na miestach, kde neohrozíte seba ani okolie (pri nižších rýchlostiach na otvorených priestoroch mimo cestnej premávky), výnimkou je voľba asistenčného režimu pohonu, ktorý je možné vykonať bez pustenía riadiel.

Skôr, než začnete na bicykli jazdiť, skontrolujte, či sú kolesá, predstavec, riadidlá, sedlo a sedlovka bezpečne namontované na bicykel. Ak komponenty nebudú bezpečne namontované, bicykel môže pri prevádzke zlyhať a výsledkom môže byť vážne zranenie.

Pri jazde na bicykli s elektrickou asistenciou sa uistite, že ste plne oboznámení so štartovacími vlastnosťami bicykla skôr, než budete jazdiť na cestách s niekoľkými jazdnými pruhmi pre vozidlá a po chodníkoch pre chodcov. Ak bicykel náhle vyštartuje, môže to viesť k nehode.

Pred jazdou v noci skontrolujte, či svetlá bicykla správne fungujú, dbajte na to aby ste svetlami neoslňovali ostatných účastníkov cestnej premávky.

MTB

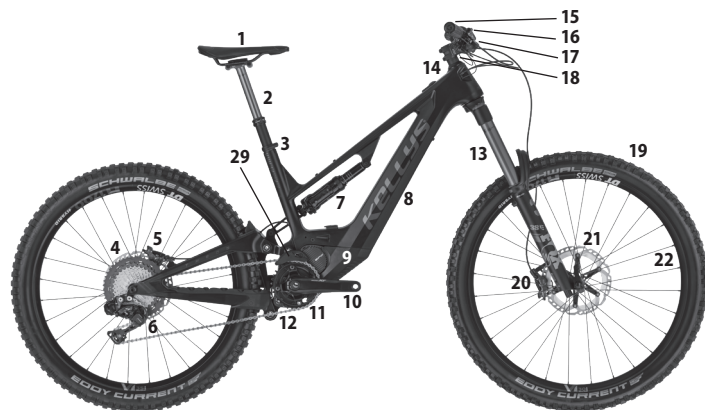

- | | |
|--|--------------------------------|
| 1. Sedlo | 7. Tlmič |
| 2. Sedlovka | 8. Batéria |
| 3. Rýchlopínací mechanizmus sedlovky/Upínacia objímka sedlovky | 9. Motor |
| 4. Pastorok/Pastorky | 10. Klúka |
| 5. Zadná brzda | 11. Prevodník |
| 6. Menič | 12. Reťaz |
| | 13. Predná vidlica (odpružená) |
| | 14. Hlavové zloženie |

CITY

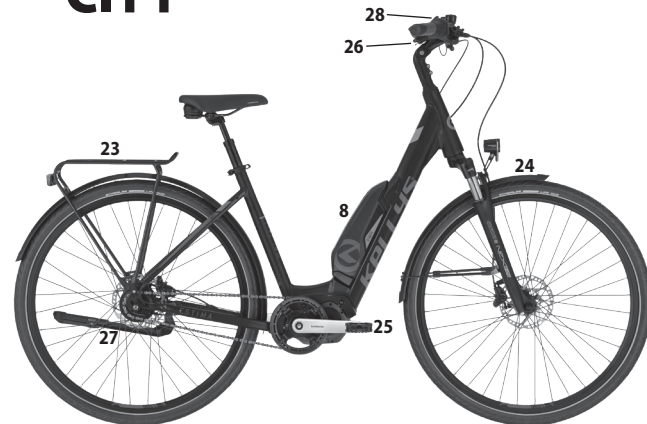

- | | |
|-------------------|----------------------------------|
| 15. Riadidlá | 23. Nosič |
| 16. Radiace páky | 24. Blatník |
| 17. Brzdová páka | 25. Pedál |
| 18. Predstavec | 26. Cyklistický počítač |
| 19. Plášť | 27. Stojan |
| 20. Predná brzda | 28. Prepínač asistenčného režimu |
| 21. Brzdový kotúč | 29. Vodítko reťaze |
| 22. Ráfik | |

⚠ VÝSTRAHA

Kvôli bezpečnej jazde dodržiavajte pokyny uvedené v návode na obsluhu bicykla.

Pri nesprávnom použití alebo používaní hrozí nebezpečenstvo vážneho úrazu, smrti a vzniku materiálnej alebo inej škody!

Ak je Váš bicykel vybavený elektronickým systémom Shimano Di2, vyhľadajte prosím technické informácie k tomuto systému na webovej stránke spoločnosti Shimano: www.si.shimano.com.

**NASTAVENIE POLOHY SEDLA, PREDSTAVCA A RIADIDIEL**

Všetky funkčné časti bicykla sú nastavené od výrobcu a skontrolované Vaším predajcom, preto bicykel môžete používať hneď po zakúpení. Pred používaním bicykla upravte len polohu sedla a riadidiel. Sedlo i riadidlá nastavte tak, aby poskytovali maximálne pohodlie, ale súčasne bezpečné ovládanie brzdících a riadiacích prvkov bicykla.

SEDLO**NASTAVENIE VÝŠKY SEDLA**

Sadnite si na bicykel, kľuku dajte do polohy čo najnižšie k zemi. Nohu položte na pedál tak, aby sa päta oprela o pedál. Pri správnom nastavení sedla by noha mala byť natiahnutá a mierne pokrčená v kolene. Pokiaľ by ste sedlo mali nastavené príliš vysoko, budete nadmerne zatažovať svaly nôh a chrbta. Nízko nastavené sedlo spôsobuje nadmerné zataženie kolien a svalov stehien.

⚠ UPOZORNENIE

Minimálna výška sedla, meraná kolmicou na rovinu zeme, musí byť minimálne 635 mm.

NASTAVENIE POLOHY SEDLA A SKLON SEDLA

Najvhodnejšou polohou sedla je poloha rovnobežná so zemou. Vyskúšajte niekoľko polôh sedla

a nakoniec zvolte takú, ktorá Vám bude najviac vyhovovať. Sedlo je taktiež možné posunúť dopredu bližšie k riadidlám alebo dozadu. Sklon a posunutie sedla nastavíte skrutkou na zámku sedlovky. Skrutku uvoľnite, sedlo posuňte dopredu alebo dozadu, nastavte vhodný sklon sedla a skrutku dotiahnite. Skontrolujte dotiahnutie skrutky.

TELESKOPICKÁ SEDLOVKA

Nastaviteľná (teleskopická) sedlovka slúži pre rýchle nastavenie výšky sedla podľa terénu alebo pre uľahčenie nastupovania a zostupovania z bicykla. Ovláda sa páčkou z riadidiel. Stlačením páčky ovládača sedlovky a následným zatažením sedlovku zatlačíte do nižšej polohy. Sedlovku vysuniete stlačením ovládača a odlahčením sedla.

Nastavenie hĺbky zasunutia sedlovky nastavujte pri plne vysunutej polohe rovnako ako pri klasických pevných sedlovkách.

⚠ UPOZORNENIE

Bowden lanka pre ovládanie sedlovky vedúci od riadidiel ku sedlovej trubke je u niektorých bicyklov upnutý k rámu. V prípade posunutia sedlovky v sedlovej trubke je potrebné uvoľniť upnutie bowdenu tak aby bowden nebol príliš napnutý, aby sa nelámala a aby nezasahoval do dráhy kľuky pedálu alebo kolesa. V prípade niektorých elektrobicyklov sú lanká vedené a uchytené vo vnútri rámu a sú dostupné po vybratí batérie. Sedlovku nevyťahujte ani nezatláčajte keď cítite odpor, môžete tým poškodiť bowdeny, sedlovku ale aj rám.

ÚDRŽBA TELESKOPICKEJ SEDLOVKY

ČISTENIE / MAZANIE - pre správnu činnosť sedlovky je dôležitá pravidelná údržba, hlavne trecích plôch. Prachovka a tesnenie, ktoré zabraňujú prístupu nečistôt k trecím plochám, nesmú byť porušené a musia chrániť treciu plochu po celom obvode. Klzné plochy udržiavajte v čistote, po každej jazde prach alebo vlhkosť očistite jemnou utierkou a premažte. Dbajte, aby pri čistení sedlovky nevnikla voda do medzery medzi vnútornými a vonkajšími časťami. Na čistenie nikdy nepoužívajte vysokotlakové čističe! Vlhkosť a nečistoty vo vnútri sedlovky majú nepriaznivý vplyv na jej činnosť. Pre zachovanie dokonalej činnosti sedlovky dodržujte nasledovné pokyny:

- Po každej jazde očistite klzné plochy sedlovky, prachovky a tesnenia od nečistôt ako je prach,

vlhkosť alebo blato.

- Každých 25 hodín prevádzky (alebo vždy po jazde v extrémnych podmienkach vo vlhkom prostredí ako je blato, vlhký piesok):

1. Prachovky a tesnenia premažte teflonovým olejom.
2. Skontrolujte, či nie sú poškodené niektoré časti sedlovky. Ak zistíte, že niektoré časti sú opotrebované alebo poškodené, vymeňte ich za nové originálne diely.

Každých 50 hodín prevádzky - doporučujeme previesť servis sedlovky v odbornom servise

⚠ DÔLEŽITÉ UPOZORNENIE

Na sedlovke je vyznačená značka, ktorá označuje minimálne zasunutie sedlovky do rámu. Táto značka minimálneho zasunutia sedlovky do rámu nesmie byť viditeľná. Nikdy neupevňujte sedlovku do rámu bicykla pod túto značku! Skrutka podsedlovej objímky, alebo rýchloupínací mechanizmus sedlovky, musia byť utiahnuté tak, aby sa sedlovka v ráme nedala otáčať. Páčkou rýchloupínača pohybujte len do strán v polohách otvoriť (OPEN) alebo uzavrieť (CLOSE). Uzamknutým rýchloupínačom neotáčajte, môže dôjsť k jeho poškodeniu!

⚠ UPOZORNENIE

V prípade potreby použite KLS montážnu pastu pre karbónové komponenty. Rešpektujte doťahovacie momenty skrutiek podsedlovej objímky, v prípade nadmerného utiahnutia hrozí poškodenie rámu aj/alebo objímky.

PREDSTAVEC A RIADIDLÁ

PREDSTAVEC BEZ ZÁVITU (PREDSTAVEC A-HEAD)

Predstavec typu „a-head“ sa upevňuje na krk vidlice a zaisťuje sa pomocou 2 imbusových skrutiek. Výška predstavca a riadidiel sa nastavuje pomocou krúžkov, ktoré sa vkladajú medzi predstavec a hlavové zloženie, poprípade výmenou predstavca za predstavec s iným sklonom-uhlom. Predstavcom a-head sa zároveň nastavuje aj vôľa hlavového zloženia. Uvoľnite 2 imbusové skrutky na objímke predstavca, ktoré zaisťujú predstavec na krku vidlice a takisto

skrutku hlavového zloženia. Utiatnutím alebo povolením tejto skrutky nastavíte vôľu hlavového zloženia tak, aby sa vidlica otáčala zľahka, ale aby hlavové zloženie nemalo vôľu. Ako prvú utiahnite skrutku hlavového zloženia. Teraz nastavte smer predstavca a predstavec utiahnite 2 imbusovými skrutkami na objímke predstavca.

Pred utiahnutím skontrolujte:

- či jednotlivé časti hlavového zloženia do seba správne zapadajú
- či krk vidlice je správne osadený v hlavovom zložení

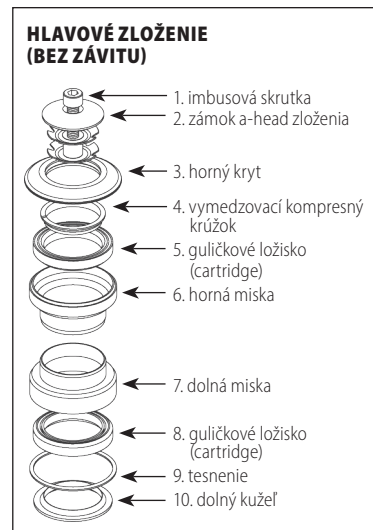



⚠ UPOZORNENIE

Pred jazdou skontrolujte, či imbusové skrutky na objímke predstavca sú pevne utiahnuté. Pre zachovanie správnej funkcie hlavového zloženia vášho bicykla je nutné pravidelne (podľa frekvencie jazdenia) hlavové zloženie premazať zodpovedajúcim mazacím tukom. Rozobratie a opätovné zloženie a dotiahnutie hlavového zloženia tak, aby sa zachovala hladkosť chodu ložísk, vyžaduje určitú skúsenosť - odporúčame preto obrátiť sa na odborný servis.

V prípade potreby použite KLS montážnu pastu pre karbónové komponenty. Rešpektujte doťahovacie momenty skrutiek predstavca a riadidiel v prípade nadmerného utiahnutia hrozí poškodenie rámu aj/alebo objímky.

ÚDRŽBA BICYKLA

Aby Váš bicykel spoľahlivo plnil svoju funkciu, chceli by sme Vám pripomenúť, že jeho používanie vyžaduje údržbu. Pravidelne kontrolujte, či matice a skrutky sú dostatočne utiahnuté.

Pri používaní a údržbe a manipulácii sa nedotýkajte pohybujúcich sa častí bicykla ako napríklad, kolies, reťaze, brzdových kotúčov, pastorkov a prevodníkov, kladiek meniča, kľúk, plášťov a podobne. Môže dôjsť k zachyteniu a následnému poraneniu. Rovnako tak sa nedotýkajte vinutých pružín odpruženia a brzdových strmeňov, hrozí pomliaždenie, porezanie prípadne iné poranenie. Pri používaní, údržbe a inej manipulácii s bicyklom zväzťe špecifické riziko zachytenia a používajte bicykel s ohľadom na toto riziko.

KLUKY A PEDÁLE

Po prvých asi 20 km kľuky dotiahnite, takisto dotiahnite pedále ku kľukám. Skontrolujte, či skrutky prevodníkov sú pevne utiahnuté. Pri kľukách, kde os stredového zloženia je integrovaná s pravou kľukou, skontrolujte, či skrutky na ľavej kľuke sú pevne utiahnuté.

⚠ DÔLEŽITÉ UPOZORNENIE

Zanedbanie kontroly dotiahnutia kľúk na osi stredového zloženia má za následok postupné uvoľňovanie kľúk na oske a neopraviteľné poškodenie kľuky. Závada sa dá odstrániť len výmenou kľúk. Prípadnú demontáž a výmenu kľúk zverte odbornému cykloservisu.

Pedále musia byť dotiahnuté ku kľukám napevno, t. j. na doraz tak, aby sa osadenie pedálovej osky oprelo o kľuku. Dotiahnutie pedálov treba pravidelne kontrolovať. V opačnom prípade dochádza k uvoľneniu osky pedálu zo závitú kľuky a k postupnému poškodeniu závitú. Takto spôsobené závady nebudú uznané v rámci prípadného reklamačného konania!

MONTÁŽ PEDÁLOV

Pedále sú spravidla označené písmenami R - pravý pedál a L - ľavý pedál na oske každého pedálu.

1. Pred montážou závit na pedáloch i v kľukách namažte mazivom.
2. Naskrutkujte otáčaním v smere chodu hodinových ručičiek v pohľade od strany na ktorej sa nachádza pohonný mechanizmus bicykla pravý pedál (R) do závitú pravej kľuky (kľuka s prevodníkmi). Postupujte opatrne a dbajte, aby ste nepoškodili závit!
3. Naskrutkujte otáčaním proti smeru otáčania hodinových ručičiek v pohľade od strany na ktorej sa nachádzajú brzdne kotúče ľavý pedál (L) do závitú ľavej kľuky.
4. Utiahnite napevno kľúčom. Skontrolujte, či sa osadenie pedálovej osky oprelo o kľuku.

⚠ UPOZORNENIE

Nášlapné pedále a pedále, pri ktorých sa noha upína klipsami s remienkami, pevne spájajú nohu s pedálom, umožňujú efektívnejšie šliapanie a poskytujú väčšiu stabilitu počas jazdy. Tieto pedále vyžadujú použitie špeciálnej cyklistickej obuvi, ktorá je prispôbená nášlapnému mechanizmu. Používanie takýchto pedálov vyžaduje zručnosť, preto vám odporúčame, aby ste si upínanie a vypínanie pedálov pred prvým použitím nacvičili a vyskúšali na bezpečnom mieste.

STREDOVÉ ZLOŽENIE

Stredové zloženie sa musí otáčať bez trenia a vôle. Pravidelne kontrolujte, či obidve misky stredového zloženia sú v ráme napevno utiahnuté a ložíská sú dostatočne namazané mazivom.

RADIACI SYSTÉM

Radiaci systém pozostáva z radiacích pák (radiacích otočných rukovätí), ovládacích laniek, meniča, stredového prevodníka, pastorkov zadného náboja a reťaze. Je nastavený od výrobcu, preto do systému zbytočne nezasahujte! Prevody preradujte len pri šliapaní vpred. Nikdy neradte nasilu!

Jeho funkčnosť závisí hlavne od ľahkého chodu radiacích laniek v bowdenoch a prevodového systému (pastorky, prevodník, reťaz). Radiaci systém udržiavajte v čistote, lanká premazávajú olejom s prísadou teflonu, ktorá chráni lanká proti korózii, zabezpečuje hladký chod laniek a predlžuje tým ich životnosť.

MENIČ

Menič preraduje reťaz na pastorkoch zadného náboja a tým mení prevodový pomer medzi stredovým prevodníkom a pastorkami. Menič ovládate pravou radiacou páčkou (pravou radiacou otočnou rukoväťou). Počas prevádzky môže dôjsť k rozladeniu radiaceho systému.

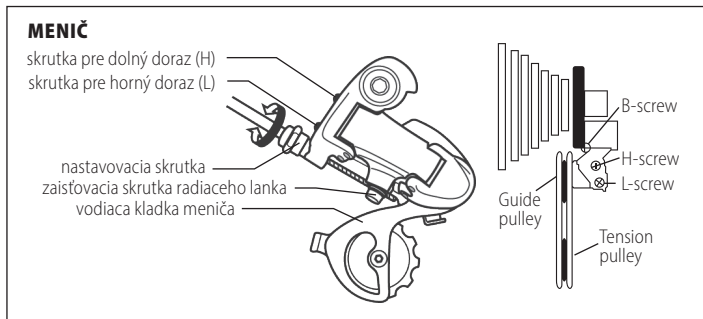

• NASTAVENIE DOLNÉHO DORAZU

Zaradte na najmenší pastorok. Uvoľníte zaistovaciu skrutku meniča, a tým uvoľníte i radiace lanko. Otáčaním skrutky pre dolný doraz (H, H- screw), nastavte vodiacu kladku meniča pod vonkajšiu hranu najmenšieho pastorku. Radiace lanko vloďte do drážky pod zaistovaciu skrutku meniča, napnite ho (luchytením do kliešti) a skrutku utiahnite.

• NASTAVENIE HORNÉHO DORAZU

Zaradte na najväčší pastorok. Otáčaním skrutky pre horný doraz (L, L-screw) nastavte vodiacu kladku meniča tak, aby sa dostala pod stred najväčšieho pastorku. Preskúšajte preradením reťaze na všetkých prevodoch.

• NASTAVENIE VZDIALENOSTI VODIACEHO KOLIESKA OD KAZETY

Pre správne fungovanie radenia je potrebné správne nastaviť vzdialenosť vodiaceho kolečka (guide pulley) od najväčšieho pastorku zadnej kazety. Túto vzdialenosť nastavíte B-skrutkou (B-screw). Pred nastavením preradte zadnú prehadzovačku do najľahšieho stupňa (najväčší pastorok). Otáčaním v smere hodinových ručičiek sa vodiace koliesko od pastorka vzdaluje a otáčaním proti smeru hodinových ručičiek sa koliesko k pastorku približuje. Správna vzdialenosť je 5-6mm. Správnosť nastavenia skontrolujete preradením z druhého najväčšieho pastorka na najväčší. Radenie by malo byť hladké a bez zbytočného trenia reťaze o najväčší pastorok.

• VYLADENIE MENIČA

Nadvihnite zadné koleso a otáčajte kľukami. Nastavovacou skrutkou meniča (vedie ňou bowden s lankom do meniča) otáčajte dovtedy, pokiaľ nedocielite hladký chod reťaze bez rušivých zvukov.

⚠ DÔLEŽITÉ UPOZORNENIE

Pred jazdou skontrolujte správne nastavenie dorazov meniča. Pri uvoľnení horného dorazu môže kladka meniča zachytiť výplet kolesa, čo má za následok okrem poškodenia výpletu a meniča i nebezpečenstvo vážneho úrazu.

REŤAZ

Reťaz prenáša silu z pedálovej kľuky s prevodníkom cez pastorky na zadné koleso. Je to jedna z najviac namáhaných súčiastok Vášho bicykla, preto údržbe reťaze venujte zvýšenú pozornosť. Správne napnutie reťaze zabezpečuje zadný menič. Pravidelne ju čistite od mechanických nečistôt ako je prach alebo blato a premazávajú mazivom, ktoré na seba neviaže prach a ostatné nečistoty - predĺžite tým životnosť reťaze. Na mazanie reťaze odporúčame používať mazivo podľa poveternostných podmienok a prostredia v ktorom jazdíte - vhodný mazací prostriedok vám odporučí váš predajca. Jazdením dochádza k postupnému natahovaniu článkov reťaze. Opatrebovaná alebo poškodená reťaz môže následne poškodiť pastorky a prevodníky.

Pokiaľ jazdíte na Vašom bicykli v zhoršených poveternostných podmienkach, hlavne vo vlhkom prostredí, po najazdení asi 1000 km je potrebné reťaz vymeniť za novú. Opatrebovanú reťaz vymeňte za novú zodpovedajúceho typu s rovnakým počtom článkov ako pôvodná reťaz.



BRZDOVÝ SYSTÉM

Brzdový systém, ktorý pozostáva z brzdových pák, hydraulických hadičiek, brzdových kotúčov, brzdových obložení a brzdových strmeňov je jednou z najdôležitejších súčastí Vášho bicykla. Stlačením pravej brzdovej páky ovládate zadnú brzdú, stlačením ľavej brzdovej páky ovládate prednú brzdú.

Brzdy sú nastavené od výrobcu, preto pokiaľ to nie je potrebné, vzhľadom na Vašu bezpečnosť do brzdového systému nezasahujte! Pravidelne kontrolujte opotrebovanie trecích plôch, brzdové obloženie, strmene a kotúče udržujte v čistote. Pri rozladení brzdového systému musíte brzdy znovu nastaviť, popri prípade obrátiť sa na odborný cykloservis.

NASTAVENIE POLOHY BRZDOVÝCH PÁK

Abyste brzdy mohli dokonale ovládať a ich používanie bolo bezpečné, je možné nastaviť polohu brzdových pák na riadidlách:

1. Uvoľnite skrutky na objímke brzdových pák.
2. Nastavte najvhodnejšiu polohu brzdovej páky na riadidlách, aby ste ich mohli dokonale ovládať. Skrutky na objímke brzdových pák znovu utiahnite.

NASTAVENIE POLOHY-VZDIALENOSTI BRZDOVÝCH PÁK OD RIADIDIEL

Regulačná skrutka pre nastavenie vzdialenosti brzdovej páky od riadidiel sa nachádza vo vnútri brzdovej páky. Vzdialenosť brzdovej páky od riadidiel nastavíte podľa typu brzd:

- imbusovou skrutkou, ktorá sa nachádza vo vnútri brzdovej páky, alebo
- nastavovacou skrutkou, ktorá je integrovaná v brzdovej páke (spôsob prevedenia závisí od typu a výrobcu brzd).

⚠ UPOZORNENIE

Venujte zvýšenú pozornosť brzdzeniu za mokra - brzdná dráha Vášho bicykla sa predlží! Pred každou jazdou sa presvedčite, či je brzdový systém Vášho bicykla dokonale funkčný.

HYDRAULICKÉ KOTÚČOVÉ BRZDY

Kotúčové brzdy Vášho bicykla sú nastavené od výrobcu a skontrolované Vaším predajcom, preto bicykel môžete bezpečne používať.

Otáčaním nastavovacej alebo imbusovej skrutky brzdovú páku približujete k riadidlám alebo naopak, zväčšujete jej vzdialenosť od riadidiel.

ÚDRŽBA KOTÚČOVÝCH BRZD

Ak nemáte potrebné skúsenosti a nástroje, odporúčame Vám, obrátiť sa na odborný servis. Neodborný zásah do systému môže znížiť brzdny účinok alebo spôsobiť zlyhanie brzd.

BRZDOVÝ KOTÚČ

Pravidelne kontrolujte stav brzdových kotúčov. Brzdením dochádza k opotrebovaniu kotúča, ktorého následkom sú nežiaduce ryhy. Poškodený kotúč vymeňte za nový.

⚠ UPOZORNENIE

Je dôležité nastaviť brzdový strmeň tak aby brzdové obloženie prichádzalo do kontaktu s kotúčom len v prípade brzdzenia, v opačnom prípade bude dochádzať k nadmernému opotrebovaniu brzdového obloženia, prehrievaniu kotúča a odporu proti zotrvačnosti pri jazde.

BRZDOVÉ OBLOŽENIE

Brzdením sa brzdové obloženie opotrebovávajú a brzdny účinok sa postupne znižuje. Ak sú brzdy pri brzdení hlučné, popri prípade ak zistíte pokles účinnosti brzd, môže to znamenať, že brzdové obloženie je opotrebované a je potrebné ho vymeniť za nové. Vhodný typ brzdového obloženia Vám odporučí Váš predajca.

VÝMENA BRZDOVEJ KVAPALINY

Pokiaľ sa dostal vzduch do hydraulického systému Vašich brzd, ten môže byť príčinou zhoršeného brzdneho účinku alebo zlyhania brzd. Preto je potrebné brzdový systém odvzdušniť, popri prípade

naplniť novou brzdovou kvapalinou. Brzdové kvapaliny časom degradujú a tým sa zhoršujú aj ich prevádzkové vlastnosti čo môže mať za následok zníženie účinnosti brzd. Odporúčame preto vymeniť tieto kvapaliny minimálne raz ročne, ak to výrobca neuvádza ináč.

⚠ UPOZORNENIE

Hydraulický systém kotúčových brzd je naplnený štandardnou brzdovou kvapalinou alebo minerálnym olejom. Tieto brzdové kvapaliny sa nesmú navzájom miešať. Pre doplnenie alebo výmenu brzdovej kvapaliny v hydraulickom systéme brzd je nutné použiť iba výrobcom doporučený typ brzdovej kvapaliny! Výmena brzdovej kvapaliny, poprípade výmena hadičky hydraulických brzd, vyžaduje zručnosť a vhodné náradie, preto túto činnosť zverte kvalifikovaným mechanikom v odbornom servise.

⚠ UPOZORNENIE

Brzdové kvapaliny môžu spôsobiť podráždenie pokožky a preto odporúčame neotvárať uzavretý hydraulický systém brzd.

ČISTENIE KOTÚČOVÝCH BRZD

Brzdový kotúč, brzdy a brzdové obloženie udržiajte v čistote. V prípade znečistenia olejom alebo inými mazivami, brzdový kotúč ihneď odmastite (najvhodnejšie prípravkom určeným na odmasťovanie brzdových kotúčov). Pri odmasťovaní kotúčov dbajte na to aby sa odmasťovací prípravok nedostal do kontaktu s ostatnými časťami bicykla (najmä rám, plášte a vidlica- môže sa tým poškodiť lak alebo guma a tým sa znížiť životnosť týchto komponentov). Ak sú brzdové platničky znečistené brzdovou kvapalinou je potrebné ich vymeniť za nové!

⚠ DÔLEŽITÉ UPOZORNENIE

1. Pred každou jazdou vždy kontrolujte dokonalú funkčnosť brzdového systému. Viackrát stlačte brzdovú páku a presvedčte sa, či brzdový systém pracuje správne.
2. Pravidelne kontrolujte, či všetky skrutky brzdového systému sú utiahnuté napevno. Uvoľnenie skrutiek môže byť príčinou zlyhania brzdového systému.
3. Brzdový kotúč a brzdy sa brzdením zahrievajú. Nedotýkajte sa ich - môžete sa popáliť!
4. Naučte sa správne používať brzdy na Vašom bicykli. Príliš prudké brzdenie prednou brzdou môže

znamenat' pád a zranenie. Ak brzdy nie sú správne nastavené alebo sú nesprávne používané, môže dôjsť k vážnym zraneniam.

5. Kotúčové brzdy sú od výroby nastavené tak aby platničky dosadali dokonale na kotúč, avšak kotúčová brzda sa musí zabehnúť pre dosiahnutie čo najlepšieho brzdneho účinku. Brzdu zabehnete viacerými krátkymi cyklami jemného až stredne silného zabrzdzenia. Zabehnutie brzdy robte výlučne na bezpečnej rovinatej ploche bez premávky.

KOTÚČOVÁ BRZDA

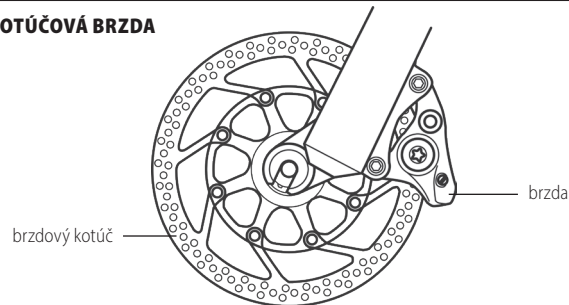

PREDNÉ A ZADNÉ KOLESO

Pred jazdou vždy skontrolujte, či je koleso bezpečne zaistené rýchloupínacím uzáverom, t. j. páčka rýchloupínacieho mechanizmu musí byť v polohe zatvorit' (CLOSE). Pri upínaní kolesa do rámu alebo vidlice postupujte nasledovne: Os rýchloupínacieho mechanizmu zasuňte do náboja kolesa. Dbajte na správnu orientáciu pružín (širšie konce pružín smerujú smerom von, číže k matici/páčke. Úzke konce smerujú k sebe navzájom). Os rýchloupínacieho mechanizmu naskrutkujte na upínaciu maticu v smere hodinových ručičiek. Rýchloupínací mechanizmus umožňuje jednoduchú a rýchlu montáž a demontáž kolies bez použitia náradia. Pred jazdou skontrolujte, či je koleso vo vidlici vystredené. Maticu rýchloupínacieho mechanizmu utiahnite tak, aby páčka uzáveru pri zatváraní kládla odpor. Keď sa uzavrie rýchloupínací mechanizmus do zaistenej polohy, musí stlačiť konce vidlice. Páčkou rýchloupínacieho mechanizmu pohybujte len do strán, v polohách otvorit' (OPEN) alebo zatvorit' (CLOSE). V žiadnom prípade uzatvoreným rýchloupínáčom neotáčajte, môžete ho poškodiť!



Ak sú kolesá Vášho bicykla zaistené pevnými osami (typ: thru axle) tak sa uistite že sú tieto osy dostatočne utiahnuté. V prípade tohto prevedenia zaistenia kolesa je potrebné pre vybratie kolesa najprv úplne vyskrutkovať a vytiahnuť túto os.

Náboje kolies pravidelne kontrolujte, hlavne po jazde vo vlhkom a blatistom prostredí. Os náboja by sa mala otáčať bez akéhokoľvek trenia a vôle. Pokiaľ tomu tak nie je ani po nastavení pomocou kuželov a poistných matíc osky, je potrebné náboj rozobrať, vyčistiť klzné dráhy guličiek a guličky samotné, namazať novým vhodným mazivom a späťne náboj zložiť a nastaviť. Pokiaľ nemáte skúsenosti s demontážou nábojov, vzhľadom na zložitosť takéhoto úkonu, odporúčame Vám obrátiť sa na odborný cykloservis.

RÁFIKY

Pred jazdou skontrolujte, či kolesá bicykla sú správne vycentrované a ráfiky kolies nie sú poškodené. Používaním, poprípade nárazom, môžu vzniknúť na ráfiku ryhy a praskliny. Jazda na poškodenom ráfiku je nebezpečná - poškodený ráfik vymeňte!

PLÁŠTE

Nikdy nejazdite na podhustených alebo prehustených plášťoch. Dodržujte hodnoty doporučeného hustenia, ktoré sú uvedené na bočných stenách každého pláštia. Prepočet meracích jednotiek tlaku uvedených na plášťoch: 100 kPa = 14,22 P.S.I. = 1 bar = 1 at

V prípade defektu, poškodenú dušu vymeňte za novú vždy s rovnakými parametrami - rozmery sú uvedené na každej duši alebo na bočných stenách pláštia.

Pred založením novej duše prekontrolujte plášť z vonkajšej aj vnútornej strany po celom obvode a tak isto aj ráfik po celom obvode a prípadné nečistoty či cudzie predmety ktoré mohli defekt spôsobiť odstráňte, tým predídete poškodeniu novej duše. Ak je na plášti trhlina, alebo iné poškodenie, plášť je potrebné okamžite vymeniť za nový s rovnakými parametrami.

RÁM A PREDNÁ VIDLICA

Pravidelne kontrolujte, či rám a vidlica Vášho bicykla nie sú poškodené. K poškodeniu rámu alebo vidlice (ohnutie alebo prasknutiu trubiek alebo zvarov) dochádza hlavne pri pádoch. Takto poškodený

rám alebo vidlicu ďalej nepoužívajte, riskujete vážny úraz!

RÁM Z KARBONOVÉHO KOMPOZITU

Karbonový kompozit poskytuje rámu vysokú pevnosť, nízku hmotnosť, tlmenie vibrácií a tým vášmu bicyklu vynikajúce jazdné vlastnosti. Napriek týmto vlastnostiam, pri nadmernom preťažení alebo náraze, sa uhlíková štruktúra môže poškodiť - prasknúť.

⚠ DÔLEŽITÉ UPOZORNENIE

Pri správnom používaní majú rámy z kompozitových materiálov vyššiu únavovú životnosť ako rámy z kovových materiálov. Je ale potrebné, aby ste takýto rám pravidelne kontrolovali, hlavne po akomkoľvek náraze alebo nehode. Ak zistíte poškodenie ako sú praskliny, rám ďalej nepoužívajte! Pri montáži komponentov na kompozitový rám postupujte opatrne, hlavne pri uťahovaní skrutiek podsedlovej objímky rámu, skrutiek mechanizmu zadnej stavby a zadnej osky. Dodržujte odporúčané krútiace momenty!

Karbonový rám, alebo iný komponent nevystavujte vysokej, ani extrémne nízkej teplote, mohlo by prísť k štrukturálnym zmenám materiálu a k následnému prasknutiu. Poškodenie karbónu nemusí byť viditeľné, preto odporúčame vymeniť všetky karbónové komponenty ktoré boli vystavené extrémnym teplotám, alebo výraznému nárazu, hoci na pohľad poškodenie nevidíte.

⚠ UPOZORNENIE

Pokiaľ pri údržbe bicykla používate montážny stojan, nikdy bicykel neupevňujte za rám - stlačením rámu môže kompozitový materiál prasknúť.

V prípade servisného úkonu, ktorý vyžaduje použitie špeciálneho náradia odporúčame Vám obrátiť sa na odborný cykloservis.

ODPRUŽENÁ VIDLICA

Ak máte na Vašom bicykli odpruženú vidlicu, postupujte nasledovne:



NASTAVENIE TVRDOSTI PRUŽENIA

1. PRUŽINOVÁ VIDLICA

Jednotka pre nastavenie tvrdosti odpruženej vidlice je umiestnená v hornej časti pravej nohy vidlice. Pri odpruženej vidlici, ktorá je vybavená uzamykaním pruženia (Lockout), sa jednotka pre nastavenie tvrdosti nachádza na ľavej nohe vidlice. Postupným otáčaním v smere hodinových ručičiek nastavíte vyššiu tvrdosť vidlice, otáčaním proti smeru hodinových ručičiek sa tvrdosť vidlice znižuje.

2. VZDUCHOVÁ VIDLICA

Tvrdosť pruženia vzduchových vidlíc sa nastavuje nahustením vzduchu do vzduchovej komory vidlice. Ventil pre hustenie vzduchu sa nachádza v hornej časti ľavej nohy vidlice.

Plak vo vidlici je potrebné nastaviť podľa vašej prevádzkovej váhy (vaša váha s oblečením a ostatnou výbavou ktorú budete počas jazdy používať).

NASTAVENIE TVRDOSTI VIDLICE POMOCOU SAG

SAG udáva ponorenie vnútorných nôh vidlice do dolných nôh. Táto hodnota je uvádzaná ako percento celkového zdvihu vidlice. Na jednej z nôh sa nachádza gumený okružok spravidla výraznej farby, posuňte tento okružok na doraz k tesneniam na vrchu spodných nôh. Bicykel voľne zaťažte (pomaly sadnite na bicykel a pomaly sa postavte zo sedla tak aby vaše nohy ostali na pedáloch, iným spôsobom vidlicu nestláčajte a nezaťažujte), opatrne z bicykla zosadnite a odmerajte hĺbku ponorenia. SAG by mal byť nastavený podľa disciplíny, ktorú jazdíte:

- pre lepšiu efektivitu pri šliapaní voľte tvrdšie nastavenie (15% - 20% SAG)
- pre lepšie pohlcovanie veľkých nerovností terénu voľte mäkkšie nastavenie (20% - 25% SAG)

U niektorých modelov vidlíc sú odporúčané hodnoty tlaku v závislosti od váhy uvedené na priamo na vidliciach.

⚠ UPOZORNENIE

Vidlica je nastavená od výrobcu a skontrolovaná Vaším predajcom. Na hustenie vidlice je potrebná

špeciálna vysokotlaková pumpa pre vzduchové vidlice s manometrom. Nastavenie a hustenie vidlice vyžaduje zručnosť a vhodné náradie, preto Vám odporúčame obrátiť sa na odborný cykloservis.

UZAMKNUTIE PRUŽENIA VIDLICE (LOCKOUT)

Niektoré vidlice majú hydraulický systém uzamknutia pruženia vidlice. Uzamknutie vidlice umožňuje redukovať pohupovanie vidlice pri šliapaní do pedálov, a tým dosiahnuť efektívnejšie šliapanie hlavne pri výjazdoch do kopca alebo pri šprinte.

Nastavovacia jednotka pre uzamknutie pruženia vidlice sa nachádza v hornej časti pravej nohy vidlice. Uzamknutie sa ovláda páčkou (s označením Lockout). Otočením v smere hodinových ručičiek sa pruženie vidlice uzamkne, otočením proti smeru hodinových ručičiek sa pruženie odblokuje a vidlica bude pracovať v normálnom režime.

⚠ DÔLEŽITÉ UPOZORNENIE

Uzamknutie pruženia vidlice je určené hlavne pre jazdu v menej náročnom teréne. Pri jazde v náročnom teréne je potrebné vidlicu odblokovávať, inak môže dôjsť k poškodeniu systému uzamykania vidlice!

TLMENIE ODSKOKU VIDLICE (REBOUND)

Nastavovacou jednotkou pre tlmenie odskoku vidlice Rebound sa nastavuje rýchlosť, akou sa vidlica po stlačení vráti do pôvodnej polohy. Ovládanie pre Rebound sa nachádza v spodnej časti pravej nohy vidlice. Otočením nastavovacej jednotky v smere hodinových ručičiek (pohľad zospodu vidlice) sa rýchlosť návratu do pôvodnej polohy spomaľuje (na vidlici označené +). Otočením proti smeru hodinových ručičiek sa rýchlosť zvyšuje (na vidlici označené -). Príliš pomalé tlmenie odskoku môže spôsobiť, že vidlica „nestíha“ kopirovať nerovnosti terénu, naopak príliš rýchly odskok spôsobuje príliš rýchle vrátenie vidlice a tým sa vytráca podstata funkcie tlmenia nerovností.

ÚDRŽBA VIDLICE

ČISTENIE / MAZANIE - pre správnu činnosť vidlice je dôležitá pravidelná údržba, hlavne trecích plôch medzi vnútornými a vonkajšími nohami vidlice. Prachovka a tesnenie, ktoré zabraňujú prístupu nečistôt k trecím plochám, nesmú byť porušené a musia chrániť treciu plochu po celom obvode. Klzné plochy vnútorných nôh udržiavajte v čistote, po každej jazde prach alebo vlhkosť očistite jemnou



utierkou a premažte. Na vonkajšie čistenie vidlice používajte saponátový roztok a jemnú kefu. Dbajte, aby pri čistení vidlice nevnikla voda do medzery medzi vnútornými a vonkajšími nohami. Na čistenie nikdy nepoužívajte vysokotlakové čističe! Vlhkosť a nečistoty vo vnútri vidlice majú nepriaznivý vplyv na jej činnosť, nečistoty vo vidlici spôsobujú väčšie trenie medzi puzdrami a vnútornými nohami vidlice, a tým znižujú životnosť jednotlivých dielov vidlice.

Pre zachovanie dokonalej činnosti vidlice dodržujte nasledovné pokyny:

- Po každej jazde očistite vnútorné nohy vidlice, prachovky a tesnenia vnútorných nôh vidlice od nečistôt ako je prach, vlhkosť alebo blato.
- Každých 25 hodín prevádzky (alebo vždy po jazde v extrémnych podmienkach vo vlhkom prostredí ako je blato, vlhký piesok):

1. Prachovky a tesnenia premažte teflonovým olejom.
2. Skontrolujte, či všetky skrutky vidlice sú dostatočne utiahnuté.
3. Skontrolujte, či nie sú poškodené niektoré časti vidlice. Ak zistíte, že niektoré časti vidlice sú opotrebované alebo poškodené, vymeňte ich za nové originálne diely. Na poškodenej vidlici nikdy nejazdite!

- Každých 50 hodín prevádzky - preveďte servis vidlice v odbornom servise (SERVIS 1)
- Každých 100 hodín prevádzky - preveďte servis vidlice v odbornom servise (SERVIS 2)

SERVIS 1 - doporučené servisné úkony: kontrola funkčnosti vidlice, čistenie a premazanie puzdier, premazanie kabeláže ovládania zamykania vidlice, kontrola ťahovacích momentov, kontrola tlaku vzduchu, kontrola stavu vidlice - opotrebovanie nôh, poškodenie častí vidlice.

SERVIS 2 - doporučené servisné úkony: SERVIS 1 + rozobratie vidlice, vyčistenie všetkých častí vidlice, premazanie prachoviek a olejových krúžkov, premazanie ovládania pre zamykanie vidlice, kontrola tesnenia vzduchového ventila a tlaku vzduchu, kontrola ťahovacích momentov.

⚠ UPOZORNENIE

Na mazanie vidlice používajte teflonový olej a mazivá s obsahom teflonu. Nepoužívajte mazivá obsahujúce lítium, môžu poškodiť niektoré vnútorné časti vidlice. V prípade servisného úkonu, ktoré vyžaduje použitie špeciálneho náradia, ako je napr. demontáž vidlice, výmena puzdier vidlice a pod.,

doporučujeme Vám obrátiť sa na odborný cykloservis.

ZADNÁ PRUŽIACA JEDNOTKA - TLMIČ

Aj je Váš bicykel vybavený zadnou pružiacou jednotkou, postupujte nasledovne:

NASTAVENIE TVRDOTI PRUŽENIA

Tvrdosť pruženia vzduchových tlmíčov sa nastavuje nahustením vzduchu do vzduchovej komory tlmíča.

Tlak v tlmíči sa nastavuje podľa prevádzkovej váhy jazdca. Ak ide o vzduchový tlmíč tak sa na tlak vzťahujú rovnaké parametre nastavenia ako u vzduchových vidliciach. Ak je tlmíč pružinový tak sa tvrdosť pruženia nastavuje predpäťm (stlačením) pružiny. Pružina sa stláča otáčaním matice ktorá je na konci pružiny. Pružina musí mať neustále predpätie. Nepoužívajte bicykel v prípade, že pružina tlmíča je voľná alebo nedosadá dokonale na dosadacie plochy tlmíča.

⚠ UPOZORNENIE

Tlmíč je nastavený od výrobcu a skontrolovaný Vaším predajcom. Na hustenie tlmíča je potrebná špeciálna vysokotlaková pumpa s manometrom. Nastavenie a hustenie tlmíča vyžaduje zručnosť a vhodné náradie, preto Vám odporúčame obrátiť sa na odborný cykloservis.

UZAMKNUTIE PRUŽENIA TLMÍČA (LOCKOUT)

Funkcia Lockout umožňuje uzamknúť pruženie tlmíča, a tým dosiahnuť efektívnejšie šliapanie pri výjazdoch do kopca alebo v ľahšom teréne. Uzamknutie pruženia tlmíča sa ovláda páčkou na spodnej strane tlmíča - má 2 polohy: otočením páčky do polohy „uzamknúť“ sa pruženie tlmíča uzamkne, otočením na opačnú stranu sa tlmíč uvoľní a pracuje v režime pruženia.

⚠ UPOZORNENIE

Dlhodobé používanie uzamknutého pruženia tlmíča môže byť príčinou predčasného opotrebovania tlmíča.

TLMENIE ODSKOKU TLMIČA (REBOUND)

Nastavovacou jednotkou pre tlenie odskoku tlmiča Rebound sa nastavuje rýchlosť, akou sa tlmič po stlačení vráti do pôvodnej polohy.

Ovládanie pre Rebound sa nachádza v hornej časti tlmiča. Otočením nastavovacej jednotky v smere hodinových ručičiek sa rýchlosť návratu do pôvodnej polohy spomaľuje. Otočením proti smeru hodinových ručičiek sa rýchlosť zvyšuje.

⚠ UPOZORNENIE

Neprekračujte maximálne hodnoty tlaku uvedené na tlmiči!

Tlmič nikdy nerozoberajte! Ak máte podozrenie, že tlmič nepracuje správne, uniká olej, stráca schopnosť tmiť nárazy, pri zatažení vydáva neštandardné zvuky, odporúčame Vám obrátiť sa na odborný servis. Pred každou jazdou skontrolujte, či skrutky, ktorými je tlmič v ráme upevnený, sú pevne utiahnuté. Tlmič udržiavajte v čistote, po každej jazde prach alebo vlhkosť očistite jemnou utierkou. Na čistenie nikdy nepoužívajte vysokotlakové náradie!

ÚDRŽBA TLMIČA:

- Po každej jazde očistite klzné plochy tlmiča a tesnenie od nečistôt ako je prach, vlhkosť alebo blato
- Každých 25 hodín prevádzky (alebo vždy po jazde v extrémnych podmienkach vo vlhkom prostredí ako je blato, vlhký piesok):

1. Piest tlmiča, tesnenie a pohyblivé spoje tlmiča premažte teflonovým olejom
2. Skontrolujte, či nie sú poškodené niektoré časti tlmiča. Na poškodenom tlmiči nikdy nejazdite!

- Každých 50 hodín prevádzky - odporúčame Vám previesť servis tlmiča v odbornom cykloservis

ZADNÝ NOSIČ

- Ak je rám bicykla vybavený otvormi na upevnenie nosiča, je možné namontovať zadný nosič.
- Vždy používajte nosič/detskú sedačku kompatibilnú s daným typom rámu.
- Vždy dodržujte pokyny výrobcu nosiča/sedačky a nosič/sedačku nepreťažujte.

- Nikdy bicykel nepreťažujte. Celková hmotnosť jazdca spolu s bicyklom, príslušenstvom a batožinou nesmie prekročiť maximálnu prípustnú hmotnosť vyznačenú na ráme elektrobicykla.

MONTÁŽ STOJANU

U niektorých modelov sú na ľavej reťazovej vzpere pripravené otvory pre montáž špeciálneho stojanu. V prípade, že na bicykli nie je príprava na montáž stojanu a napriek tomu chcete namontovať stojan iného typu, presvedčte sa, že montážou alebo používaním nedôjde k poškodeniu rámu, poškodeniu brzdových hadičiek, alebo elektrických káblov a že stojan ktorý budete používať je dostatočne pevný pre váhu vášho elektrobicykla.

MONTÁŽ PRÍVESNÉHO VOZÍKA

Bicykle Kellys nie sú špeciálne prispôbosené na použitie prívesného vozíka alebo prívesného bicykla. Pri používaní uvedeného alebo podobného príslušenstva sa riadte pokynmi výrobcu prívesného vozíka alebo prívesného bicykla. Bicykel nepreťažujte!

⚠ DÔLEŽITÉ UPOZORNENIE

Ak používate bicykel v cestnej premávke za zníženej viditeľnosti, musíte ho dodatočne vybaviť osvetlením a odrazkami podľa predpisov platných v krajine, v ktorej ho používate. Pri jazde na bicykli vždy noste cyklistickú prilbu! Väčšina nehôd na bicykli má za následok práve úraz hlavy. Pri kúpe prilby dbajte na správnu veľkosť, prilba musí na hlave správne sedieť, v žiadnom prípade nesmie tlačiť. Kúpte si prilbu s nastaviteľným upínacím mechanizmom, ktorým sa prilba na hlave bezpečne zaistí.

BEZPEČNÉ POUŽÍVANIE VÝROBKU

⚠ UPOZORNENIE

Pred montovaním dielov na bicykel demontujte batériu. V opačnom prípade môže dôjsť k zasiahnutiu elektrickým prúdom.

Počas nabíjania batérie, ktorá je nainštalovaná na bicykli, bicyklom nepohybujte. Sieťová zástrčka

nabíjačky batérie sa tým môže uvoľniť. Uvoľnená zástrčka nabíjačky, alebo nie úplne zastrčená do sieťovej zásuvky predstavuje riziko požiaru.

Pri používaní tohto výrobku nezabudnite postupovať podľa pokynov uvedených v návode na obsluhu. Okrem toho sa odporúča, aby ste pri tom používali len originálne diely podľa pôvodnej špecifikácie resp. špecifikácie ktorú odporúča výrobca. Ak ostanú skrutky a matice uvoľnené alebo ak sa výrobný poškodí, bicykel môže počas jazdy náhle zlyhať a výsledkom môže byť vážne zranenie.

Produkt nerozoberajte. Akýkoľvek neodborný zásah môže mať za následok poranenie osôb.

⚠ POZNÁMKA

Na všetky konektory, ktoré sa nepoužívajú nasadte kryty. Dbajte na to, aby všetky konektory boli suché a po jazde vo vlhkom prostredí prípadne po umývaní zabezpečte vysušenie všetkých konektorov. V opačnom prípade môže zatečená alebo kondenzovaná voda spôsobiť koróziu súčiastok a tým poruchu motora a batérie. Môže dôjsť najmä ku korózii kontaktov a tým ku skratu a nebezpečenstvu požiaru, alebo inému poškodeniu elektrických komponentov.

Produkt bol navrhnutý tak, aby bol vode-odolný a odolný voči podmienkam jazdy v mokrom počasí. Napriek tomu ho však úmyselne nedávajte do vody.

Instaláciu a nastavenie produktu prekonzultujte s predajcom.

Bicykel neatáčajte naopak. Môže dôjsť k poškodeniu cyklistického počítača alebo prepínača radenia.

Aby ste produkt nevystavili žiadnym nárazom, manipulujte s ním opatrne.

Hoci bicykel po vybratí batérie funguje ako štandardný bicykel, svetlo nebude v prípade pripojenia k systému elektrického napájania svietiť a v prípade použitia elektrického radenia ani radíť. Uvedomte si, že používanie bicykla v takomto stave sa v niektorých krajinách Európskej Únie považuje za nedodržiavanie zákonov o cestnej premávke.

⚠ UPOZORNENIE

Ak sa vyskytnú akékoľvek poruchy alebo problémy, spojte sa s predajcom. Nikdy sa nepokúšajte sami

upravovať systém, pretože to môže spôsobiť problémy pri jeho prevádzke.

JAZDA NA BICYKLI

1. Zapnite napájanie. Nepokladajte nohy na pedále počas zapínania pohonu. Môže nastať systémová chyba.
2. Vyberte vami uprednostňovaný asistenčný režim.
3. Asistenčný režim začne pracovať, keď sa pedále začnú otáčať.
4. Asistenčný režim meňte podľa jazdných podmienok.
5. Pri parkovaní bicykla vypnite napájanie.

⚠ UPOZORNENIE

Kľúče od bicykla, ktoré ste dostali pri kúpe udržiavajte v čistote a chráňte pred koróziou. Pre prípad straty kľúča uchovajte jeho fotografiu s viditeľným číslom uvedeným na jeho kovovej časti. V prípade potreby bude nový kľúč vyrobený na základe týchto dát.

SNÍMAČ RÝCHLOSTI

Snímač rýchlosti meria rýchlosť otáčania kolies a vysiela signály do displeja. Medzera medzi snímačom rýchlosti a magnetovým špicom musí byť 1 mm až 15 mm (PANASONIC) alebo 3 mm až 17 mm (Shimano). Ak je medzera menšia ako uvedené hodnoty, alebo ak snímač rýchlosti nie je namontovaný, na displeji sa nezobrazí rýchlosť a pomocný pohon nebude riadne fungovať.

⚠ UPOZORNENIE

Pri jazde na bicykli musíte mať obidve ruky na riadidlách. Pri jazde bez rúk na riadidlách sa bicykel môže pohybovať nekontrolovane.

⚠ DÔLEŽITÉ UPOZORNENIE

Informácie o používaní a nastavení výrobkov, ktoré nenájdete v návode na obsluhu, vám poskytnie miesto zakúpenia alebo predajca bicykla. Originálny návod na použitie systémov Shimano, ako aj návod predajcu určený pre profesionálnych a skúsených cyklistických mechanikov nájdete na webovej lokalite výrobcu <http://si.shimano.com>.

Tento výrobok nedemontujte ani neupravujte. Výrobok používajte v zmysle miestnych zákonov a nariadení.

Tento návod alebo samostatne priložený návod výrobcu batérie obsahuje dôležité bezpečnostné a prevádzkové pokyny pre používanie batérií a nabíjačiek.

Kvôli bezpečnosti si pred používaním dôkladne prečítajte tento návod na obsluhu a kvôli správne mu používaniu ho dodržiavajte.

ZAPNUTIE A VYPNUTIE BATÉRIE

Batéria slúži pre dodanie energie pohonnému systému. Môže sa používať iba s originálnym pohonným systémom, s ktorým bol bicykel zakúpený. Pri akomkoľvek nevhodnom použití môže dôjsť k poškodeniu batérie, systému alebo bicykla a tým k zraneniu jazdca.

ZAPNUTIE A VYPNUTIE BATÉRIE

Batéria sa zapína a vypína spolu so systémom e-bike cez riadiacu jednotku.

Prípadne: ak chcete batériu zapnúť, stlačte tlačidlo na batérii; dlhé stlačenie tlačidla na batérii batériu vypne.

Ak sa batéria nepoužíva, vypne sa automaticky.

DÔLEŽITÉ BEZPEČNOSTNÉ INFORMÁCIE

Usmernenia ohľadne výmeny batérie získate u predajcu bicyklov alebo na mieste zakúpenia bicykla. Dbajte na dodržiavanie nasledujúcich pokynov, aby ste predišli popáleninám alebo iným poraneniam spôsobeným únikom tekutín, prehrievaním, ohňom alebo explóziou.





BEZPEČNOSTNÉ INFORMÁCIE A POKYNY

Batériu a kontakty udržiavajte čisté a suché. Ak sú kontakty špinavé, očistite ich suchým štetcom.

Batériu nečistite rozpúšťadlami (t. j. riedidlom, alkoholom, olejom, antikoróznou ochranou), čistiacimi

prostriedkami alebo prúdmi vody.

Informácie o batérii:

	Nevhadzujte do ohňa
	Nevystavujte batériu teplotám nad 50 °C
	Nevystavujte batériu nadmernej vlhkosti a nedávajte ju do vody
	Batériu nevyhadzujte spolu s bežným odpadom, patrí do špeciálnych kontajnerov
	Predchádzajte úplnému vybitiu batérie (tzv. do prázdna) – skraca sa tým jej životnosť a nie je možné uplatniť záruku

Batériu nesmú používať osoby (vrátane detí) so zníženými fyzickými, zmyslovými alebo duševnými schopnosťami alebo s nedostatočnými skúsenosťami a znalosťami; pokiaľ nie sú pod dohľadom alebo poučení o použití batérie osobou zodpovednou za ich bezpečnosť.

Dajte pozor, aby sa deti s batériou nehrali.

Batériu nikdy neotvárajte ani nerozoberajte.

Batériu neskratujte.

Nerobte zmeny na batérii, kontaktoch a nabíjajúcich portoch na e-bicykli ani s nimi nemanipulujte.

Ochranu proti prasknutiu a membránu na vyrovnanie tlaku chráňte.

Dbajte na okolité podmienky.

Zabráňte tomu aby elektrobicykel bol vystavený veľkým zmenám teploty.



Chráňte batériu pred teplom nad 80 °C, tiež pred nepretržitým slnečným žiarením a ohňom. Príliš vysoké teploty môžu spôsobiť vytekание kvapaliny z batérie a poškodenie krytu batérie. Zabráňte kontaktu s tekutinou.

Uniknutý elektrolyt utrite nasiakavým kúskom látky. V prípade veľkého uvoľnenia nosite ochranný odev, plynovú masku proti organickým plynom, ochranné okuliare a ochranné rukavice. Nepoužívajte batériu s chybným pripojovacím káblom alebo chybnými kontaktmi.

Ak e-bicykel dlhší čas nepoužívate, vyberte z neho batériu.

⚠ NEBEZPEČENSTVO

MANIPULÁCIA S BATÉRIOU

Batériu nedeformujte, neupravujte ani nerozoberajte; taktiež na koncovky batérie priamo neaplikujte spájku. V opačnom prípade môže dôjsť k unikaniu, prehrievaniu, prasknutiu alebo k vznieteniu batérie. Batériu nenechávajte v blízkosti zdrojov tepla, ako sú ohrievače. Batériu neohrievajte ani ju nevhadzujte do ohňa. V opačnom prípade môže dôjsť k prasknutiu alebo k vznieteniu batérie. Batériu nevystavujte silným nárazom, ani ňou nehádzte. Ak to nedodržíte, môže dôjsť k prehrievaniu, prasknutiu alebo k požiaru.

Batériu neponárajte do sladkej ani do slanej vody ani žiadnej inej tekutiny a zabráňte navlhnutiu svoriek batérie. V opačnom prípade môže dôjsť k prehrievaniu, prasknutiu alebo k vznieteniu batérie.

Pri pripájaní batérie skontrolujte, že na konektore batérie sa nenahromadila voda; až potom ju pripojte. Na nabíjanie používajte kombináciu batérie a nabíjačky uvádzanú výrobcom a dodržiavajte podmienky nabíjania uvádzané výrobcom. Ak tak neurobíte, môže dôjsť k prehrievaniu, prasknutiu alebo k vznieteniu batérie.

Pri nesprávnom použití môžu lítium-iónové batérie horieť a explodovať. Dodržiavajte všetky bezpečnostné pokyny a inštrukcie, aby ste minimalizovali riziko.

⚠ VÝSTRAHA

Ak sa tekutina unikajúca z batérie dostane do očí, okamžite zasiahnutú oblasť dôkladne vypláchnite

pitnou vodou (vodou z vodovodu) bez trenia očí a okamžite vyhľadajte lekársku pomoc. Ak tak neurobíte, tekutina z batérie môže vaše oči poškodiť.

Batériu nenabíjajte na miestach s vysokou vlhkosťou ani vo vonkajšom prostredí. V opačnom prípade môže dôjsť k zasiahnutiu elektrickým prúdom.

Ak sa batéria po 6 hodinách nabíjania úplne nenabije, batériu okamžite odpojte zo zásuvky, čím zastavíte nabíjanie, a spojte sa s miestom zakúpenia. V opačnom prípade môže dôjsť k prehrievaniu, prasknutiu alebo k vznieteniu batérie.

Batériu nepoužívajte v prípade zreteľných poškriabaní alebo v prípade iného externého poškodenia. V opačnom prípade môže dôjsť k prasknutiu, prehrievaniu alebo k problémom s prevádzkou.

Rozsahy prevádzkových teplôt pre batériu sú uvedené v tomto návode. Batériu nepoužívajte pri teplotách mimo týchto rozsahov. Ak sa batéria používa alebo skladuje pri teplotách mimo týchto rozsahov, môže dôjsť k požiaru, poraneniam alebo problémom počas prevádzky.

Batériu nenechávajte na mieste vystavenom účinkom priameho slnečného žiarenia, vnútri vozidla počas horúceho dňa, ani na iných horúcich miestach. Dôsledkom môže byť unikanie tekutiny z batérie.

⚠ UPOZORNENIE

Ak unikajúca tekutina zasiahne vašu pokožku alebo odev, okamžite ich očistite čistou vodou. Uniknutá kvapalina môže poškodiť vašu pokožku

USKLADNENIE

Batériu uskladnite na bezpečnom mieste mimo dosahu detí a zvierat.

BEZPEČNOSTNÉ PREDPISY

Batériu neskladujte v blízkosti horúcich alebo horľavých predmetov. Hrozí nebezpečenstvo výbuchu.

Batériu neskladujte v blízkosti vykurovacích zariadení a nevystavujte priamemu slnečnému žiareniu.

Batériu skladujte na suchom mieste, mimo dosahu otvoreného ohňa a potravín.

Ak batériu nepoužívate, uschovajte ju mimo dosahu kovových predmetov. Mohli by spôsobiť premostenie kontaktov.

Batériu skladujte s úrovňou nabitia približne 50%. Skontrolujte stav nabitia po troch mesiacoch a v prípade potreby nabite približne na 50%.

Dbajte na okolité podmienky.

Ak nevykonávate nabíjanie, na nabíjaciu zásuvku držiaka batérie vždy nasadte kryt.

PREPRAVA

Pri prevážaní bicykla s elektrickým pohonom vo vozidle vyberte z bicykla batériu a bicykel uložte na stabilný povrch vozidla.

ZASIELANIE

Batéria je klasifikovaná ako nebezpečný tovar a môže ju zabaliť a odoslať iba zaškolený personál. V tejto veci sa obráťte na svojho predajcu.

CESTNÁ PREPRAVA

Súkromní používatelia majú povolené prepravovať batériu cestnou prepravou bez akýchkoľvek obmedzení.

Komerční používatelia alebo tretie strany, ktoré uskutočňujú prepravu, musia dodržiavať Európsku dohodu o medzinárodnej cestnej preprave nebezpečných vecí (ADR).

LIKVIDÁCIA

Batériu nevyhadzujte do domového odpadu! V EÚ musia byť staré batérie recyklované ekologickým spôsobom. Batériu odovzdajte predajcovi alebo miestnemu zbernému miestu.

Aby ste predišli skratom, úplne vybite batériu a póly zakryte lepiacou páskou.

Informácie týkajúce sa likvidácie pre krajiny mimo Európskej únie



Tento symbol je platný len v rámci Európskej únie. Pri likvidácii použitých batérií dodržiavajte miestne nariadenia. Ak si nie ste istí, spojte sa s miestom zakúpenia alebo s predajcom bicyklov.

TECHNICKÉ INFORMÁCIE K BATÉRIAM

V elektrobicykloch Kellys sa používajú batérie Shimano alebo batérie Kellys Re-charge od BMZ

Návod a podrobne informácie o batérii shimano nájdete na stránkach si.shimano.com.

Shimano

Rozsah prevádzkových teplôt počas vybíjania	-10 - 50 °C
Rozsah prevádzkových teplôt počas nabíjania	0 - 40 °C
Odporúčaná skladovacia teplota	10 - 20 °C
Skladovacia teplota (batéria)	-20 - 60 °C
Nabíjacie napätie	100 - 240 V AC
Čas nabíjania (z úrovne 0%)	Podľa špecifikácie bicykla*
Typ batérie	Lítium iónová
Menovitá kapacita	Podľa špecifikácie bicykla*
Menovité napätie	36 V DC (Jednosmerný prúd)
Typ motora	Bezkontaktný, jednosmerný prúd

*Pre jednotlivé špecifikácie batérií a nabíjačiek sa líši čas nabíjania a menovitá kapacita. Informácie pre Váš systém nájdete na stránke si.shimano.com

Batérie KELLYS RE-CHARGE V10/K1

Kapacita (menovitá)	22,8 Ah
Energia	820 Wh
Menovité napätie	36 V
Teplota počas nabíjania	0 - 45°C
Teplota počas vybijania	-20 - 50°C
Odporúčaná teplota skladovania (maximálna teplota skladovania)	10 - 25°C (-20 - 45°C)
Vlhkosť vzduchu pri skladovaní	0 - 80%

- C kódovanie
- D ochrana proti prasknutiu
- E indikátor úrovne nabitia (tlačidlo)
- F záručný štítok
- G typový štítok

INDIKÁTOR STAVU NABITIA

Stlačením sa zobrazí stav nabitia. Pri vkladacej batérii je stav možné odčítať iba na ovládacom paneli.



VYSVETLENIE SYMBOLOV

Symbol	Význam
●	LED zapnuté
○	LED vypnuté
* *	LED bliká

ZOBRAZENIE STAVU NABITIA

LED 1, 2, 3, 4, 5	Stav nabitia
●●●●●	100% - 80%
●●●●○	79% - 60%
●●●○○	59% - 40%
●●○○○	39% - 20%
●○○○○	19% - 10%
*○○○○	9% - 0%

ZOBRAZENIE STAVU POČAS NABÍJANIA

LED 1, 2, 3, 4, 5	Stav nabitia
*○○○○	0% - 19%
●*○○○	20% - 39%
●●*○○	40% - 59%
●●●*○	60% - 79%
●●●●*	80% - 99%
●●●●●	100%

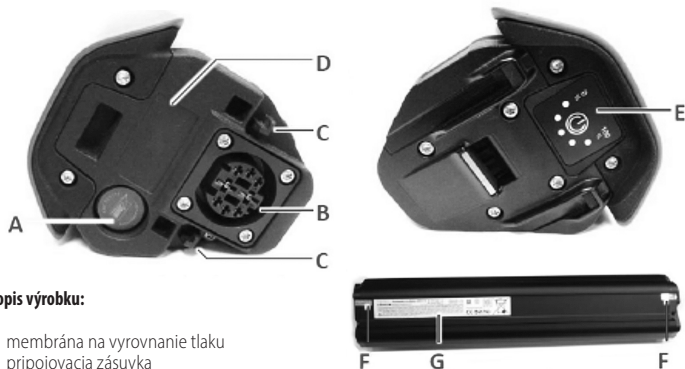

Popis výrobku:

- A membrána na vyrovnanie tlaku
- B pripojovacia zásuvka

OZNAČOVANIE

BMZ Rechargeable Li-ion Battery 10NR21/71-4 Max. Charge Current: 10 A Nominal Voltage: 36 V
 BMZ Batterien-Montage-Zentrum GmbH Max. Charge Voltage: 42 V Nominal Energy: 7,25 Wh
 Zentrale Gustav-T-Dr-63791 Karlstein Min. Discharge Voltage: 28 V Rated Capacity: 20,0 Ah
 Artikel: 606.026 / GEBO-W12 / 12345678901 / 1.06.123456 Made in Germany

USE THE BATTERY ONLY FOR THE PROVIDED PEDESTAL. PROTECT BATTERY FROM OVERHEATING, DROPPED OR DAMAGED BATTERIES. MAY NOT CHARGE OR DISCHARGE ONLY UNDER SUPERVISION AND DO NOT USE A CHARGING DEVICE OTHER THAN THE ONE MADE FOR USE WITH YOUR DEVICE. DO NOT DISASSEMBLE OR MODIFY THE BATTERY. DO NOT CONNECT (+) AND (-) POLES BY USING METALLIC OBJECTS. PROTECT THE BATTERY FROM WATER.

CAUTION: Ignoring the instructions may result in fire or explosion of the battery! Risk of fire and burns. Do not open, crush, heat above 80°C (176°F) or incinerate. Follow manufacturer's instructions. Charge: 0 to 45°C. Discharge: -20 to +55°C.

V prípade poškodeného alebo chýbajúceho štítku je záruka neplatná.

Vysvetlenie symbolov

Symbol	Význam
	Všeobecný výstražný symbol
	Nehádzať do ohňa
	Neponárať do tekutín
	Chybné batérie nenabíjať
	Postupujte podľa pokynov
	Symbol lítium-iónovej batérie (obsahuje recyklovateľný materiál)
	Vyhovuje príslušným európskym smerniciam
	Nevhadzujte do domového odpadu

NASADENIE BATÉRIE
1. Zámok zamknúť

2. Zasuňte zásuvku batérie do konektora na držiaku

3. Batériu v zámku zaklapnúť

4. Kľúč vytiahnuť

5. Skontrolovať, či je batéria pevne zaistená na svojom mieste
UPOZORNENIE

Po zamknutí nenechávajte kľúč v zámku. Môže dôjsť k jej strate alebo poškodeniu. Pokiaľ je kľúč v zámku neotáčajte kľukami. Môže dôjsť k stretnutiu kľúča s kľukou, a tým k poškodeniu komponentov.

VYBERANIE BATÉRIE

1. Zámok odomknúť



Ak je batéria na vašom bicykli vyberateľná vyťahnutím zo spodnej rámovej trubky postupujte nasledovne:

1. Poistnú skrutku batérie vyskrutkovať



2. Batériu nadvihnúť v priehlbine a potom ju vybrať smerom dozadu



2. Batériu vyťahnuť



PORUCHY A CHYBY BATÉRIE

Chyba: Všetky LED blikajú a zobrazí sa kód o chybe

Riešenie: Poškodená batéria. Kontaktujte svojho špecializovaného predajcu.

Chyba: Jedna LED bliká

Riešenie: Nabite batériu.

Chyba: Batéria nefunguje

Riešenie:

Zapnite pomocou tlačidla.

Batéria je príliš studená: vložte do prostredia s izbovou teplotou.

Batéria je príliš teplá: nechajte ju vychladnúť.

Batéria je veľmi vybitá z dôvodu nesprávneho skladovania. Poradte sa s predajcom.

Chyba: Príliš malý dosah

Riešenie:

Nízka teplota okolia: Menší dosah v chladnom počasí je normálny.

Strata kapacity v dôsledku nesprávneho skladovania alebo prirodzeného starnutia: vymeňte batériu.

Ak nie je uvedené žiadne vyhovujúce riešenie, obráťte sa na svojho predajcu.

INFORMÁCIE V PRÍPADE NÚDZE

PRVÁ POMOC

Mechanické, tepelné alebo elektrické poškodenie môže spôsobiť únik chemikálií a toxických plynov. Príznaky zjavne spôsobené vdýchnutím alebo požitím spalin alebo kontaktom s očami alebo pokožkou vyžadujú lekársku pomoc.

PO VDÝCHNUTÍ

Okamžite vyvetrajte alebo sa nadýchajte čerstvého vzduchu, v horších prípadoch okamžite vyhľadajte lekára.

PO KONTAKTE S POKOŽKOU

Pokožku dôkladne umyte mydlom a vodou.

PO KONTAKTE S OČAMI

Môže to spôsobiť podráždenie očí. Okamžite dôkladne vypláchnite oči vodou po dobu 15 minút, potom vyhľadajte lekára.



PO POŽITÍ

V prípade prehltnutia obsahu otvoreného článku batérie nedávajte nič do úst, ak osoba rýchlo omdlie, je v bezvedomí alebo má záchvaty. Dôkladne vypláchnuť ústa vodou. Nevyvolávať zvracanie. V prípade samovoľného zvracania dajte osobu do predklonu, aby ste znížili riziko udusenía. Opäť vypláchnite ústa vodou. Okamžite vyhľadajte lekára.

PROTIPOŽIARNE OPATRENIA

⚠ NEBEZPEČENSTVO

- Spodiny horenia plyny môžu poškodiť zdravie. Hasiaci voda môže reagovať a vytvárať vysoko toxický plyn.
 - Bezpodmienečne zabráňte vdychovaniu plynov.
 - Postavte sa na tú stranu ohňa, odkiaľ pochádza vietor. Ak to nie je možné, noste samostatný dýchací prístroj a vhodný ochranný odev.
1. Upozorníte hasičov a nahlásite požiar lítia.
 2. Evakuujte všetky osoby z oblasti bezprostredného požiaru.
 3. Na hasenie požiaru použite suché chemikálie, CO₂, vodný postrek alebo komerčne dostupnú penu.

BEZPEČNOSTNÉ INFORMÁCIE A POKYNY PRE NABÍJAČKU BATÉRIE

⚠ NEBEZPEČENSTVO

Nabíjačku nenechajte navlhnúť ani ju nepoužívajte ak je vlhká; taktiež sa jej nedotýkajte ani ju nedržte vlhkými rukami. Ak toto nedodržíte, môže dôjsť ku problémom v rámci prevádzky alebo k zasiahnutiu elektrickým prúdom.

Nabíjačku počas používania nezakrývajte tkaninami. Ak to nedodržíte, môže dochádzať ku kumulovaniu tepla, a tým k prehrievaniu, deformácií skrinky alebo požiaru.

Nabíjačku nerozoberajte ani ju neupravujte. Ak toto nedodržíte, môže dôjsť k zasiahnutiu elektrickým prúdom alebo k poraneniám.

Nabíjačku používajte v spojení s uvedeným napájacím napätím. Ak je napájacie napätie iné ako

uvedené napätie, môže dôjsť k požiaru, explózií, dymeniu, prehrievaniu, zasiahnutiu elektrickým prúdom alebo k popáleninám.

Na nabíjanie používajte uvedenú kombináciu batérie a nabíjačky a dodržiavajte uvedené podmienky nabíjania. Ak tak neurobite, môže dôjsť k prehrievaniu, prasknutiu alebo k vznieteniu batérie.

⚠ VÝSTRAHA

Nabíjačku batérie a adaptér pravidelne kontrolujte; kontrolujte najmä akékoľvek poškodenie kábla, zástrčky a pláštá. Ak sú nabíjačka alebo adaptér poškodené, nepoužívajte ich kým nebudú opravené alebo vymenené za nové.

Tento prístroj (nabíjačka) nie je určený na použitie osobami (vrátane detí) so zníženými fyzickými, zmyslovými alebo mentálnymi schopnosťami, alebo s nedostatkom skúseností a znalostí, ak im nie je zo strany osoby zodpovednej za ich bezpečnosť poskytnutý dozor alebo im neboli vydané pokyny týkajúce sa používania tohto prístroja.

Nedovoľte deťom hrať sa v blízkosti produktu.

Počas nabíjania batérie, ktorá je nainštalovaná na bicykli, dávajte pozor na nasledujúce:

- Pri nabíjaní nesmie byť na nabíjacej zásuvke držiaka batérie ani na nabíjacej zástrčke voda.
- Pred nabíjaním musí byť batéria v držiaku batérie zamknutá.
- Počas nabíjania nevyberajte batériu z držiaka batérie.
- Nejazdite s pripojenou nabíjačkou.

⚠ VÝSTRAHA

Počas pripájania a odpájania k/z elektrickej zásuvky držte vždy sieťový kábel za zástrčku. Ak nebudete sieťový kábel držať za sieťovú zástrčku, môže dôjsť k zasiahnutiu elektrickým prúdom alebo k požiaru. Ak zo sieťovej zásuvky vychádza dym štiplavého zápachu alebo sa zástrčka zohrieva, prestaňte zariadenie používať a spojte sa s predajcom.

Počas búrky s výskytom bleskov sa nedotýkajte kovových súčastí nabíjačky alebo adaptéra striedavého prúdu. V prípade zásahu bleskom môže dôjsť k zasiahnutiu elektrickým prúdom.

Elektrickú zásuvku nepreťažujte spotrebičmi nad jej menovitú kapacitu a používajte len elektrickú zásuvku pre napätie veľkosti 100 – 230 V AC. V prípade preťaženia elektrickej zásuvky pripojením veľkého počtu spotrebičov pomocou adaptérov môže dôjsť k prehrievaniu s dôsledkom požiaru.

Sieťový kábel ani sieťovú zástrčku nepoškodzuje. (Nepoškodzuje, neupravuje, nenechávajú blízko horúcich predmetov, neohýbajte, nestáčajte ani nefahajte; na hornú časť nekladte ťažké predmety ani pevne nezáväzujte.) V prípade používania v poškodenom stave môže dôjsť k požiaru, zásahu elektrickým prúdom alebo k skratu.

Nabíjačku nepoužívajte v spojení s komerčne dostupnými elektrickými transformátormi navrhnutými na používanie v zahraničí, pretože môžu nabíjačku poškodiť. Sieťovú zástrčku vždy zastrčte na doraz. Pokiaľ to nedodržíte, môže dôjsť k požiaru.

Ak je zástrčka mokrá, nezásušajte ju ani ju nevyťahujte. Ak to nedodržíte, môže dôjsť k zasiahnutiu elektrickým prúdom. Ak zo zástrčky vyteká voda, dôkladne ju osušte pred tým, než ju zasuniete. Batériu nenabíjajte na miestach s vysokou vlhkosťou ani v exteriéri. V opačnom prípade môže dôjsť k zasiahnutiu elektrickým prúdom.





⚠ UPOZORNENIE

Pred čistením nabíjačky vytiahnite sieťovú zástrčku zo sieťovej zásuvky a nabíjaciu zástrčku z batérie.

Počas nabíjania nedovoľte, aby sa nabíjačka batérie dlhodobo dotýkala vašej pokožky na jednom mieste. Opomenutie môže mať za následok vznik popálenín od nízkej teploty, pretože teplota nabíjačky batérie sa môže počas nabíjania zvýšiť na 40 až 70 °C.

Pred používaním nabíjačky batérie si prečítajte všetky pokyny a výstražné značky na nabíjačke batérie, batérii a produkte využívajúcom batériu.

Informácie o nabíjačke:

	Len na použitie v interiéri
	Nabíjačku nevyhadzujte spolu s bežným odpadom, patrí do špeciálnych kontajnerov
	Nebezpečenstvo úrazu elektrickým prúdom - nabíjačku nerozoberajte
	Dvojitá izolácia

⚠ POZNÁMKA

Batériu možno nabíjať v rámci teplotného rozsahu uvedeného podľa odporúčania výrobcu batérie a nabíjačiek v tomto návode alebo v návode, ktorý bol pribalený. Nabíjačka pri teplotách mimo tohto rozsahu nebude fungovať a zobrazí sa chyba. (LED indikátor na nabíjačke bliká.)

Nepoužívajte vonku alebo v prostrediach s vysokou vlhkosťou.

Abyste zabránili vystaveniu účinkom dažďa alebo vetra, batériu nabíjajte vo vnútri.

Nabíjačku batérie nekladte počas používania na prašné miesta.

Pri používaní položte nabíjačku batérie na pevný čistý povrch, ako napríklad podlaha alebo stôl.

Na nabíjačku batérie ani na jej káble nedávajte žiadne predmety. Ničím ju taktiež nezakrývajte.

Káble nezáväzujte.

Keď budete nosiť nabíjačku batérie, nedržte ju za káble.

Káble ani nabíjacie zástrčky nenapínajte nadmerne.

Nabíjačku batérie neumývajte ani ju neutierajte čistiacimi prostriedkami.

Nedovoľte deťom hrať sa v blízkosti produktu.

Počas nabíjania batérie namontovanej na bicykli dávajte pozor, aby ste nezakopli o kábel nabíjačky. Môže to viesť k poraneniu alebo spôsobiť prevrhnutie bicykla a poškodenie komponentov.

Po nabíjaní nezabudnite uzatvoriť uzáver nabíjacieho portu. Ak sa na nabíjací port zachytia cudzie materiály ako špina alebo prach, existuje riziko, že nabíjacia zástrčka nezapadne do nabíjacieho portu.

NABÍJANIE BATÉRIE

Nabíjanie sa môže vykonávať kedykoľvek bez ohľadu na zostávajúcu úroveň nabitia. V dobe zakúpenia nie je batéria nabitá úplne. Pred jazdou batériu úplne nabite.

Ak sa batéria úplne vybila, čo najskôr ju nabite. Ak batériu necháte nenabitú, stav batérie sa zhorší a bude nepoužiteľná.

Ak nebudete na bicykli dlhodobo jazdiť, uskladnite ho tak, aby batéria zostala na 70 % nabitá. Okrem toho dbajte na to, aby sa batéria úplne nevybila tak, že ju budete každých 6 mesiacov nabíjať.

Nepoužívajte batériu v podmienkach, ktoré sa vymykajú rozsahu bežnej prevádzkovej teploty, inak batéria nemusí fungovať alebo sa jej výkon môže zhoršiť.

Ak je teplota batérie vysoká, nabíjanie bude trvať dlho.

Batériu nabíjajte len originálnou nabíjačkou. Batériu môžete nabiť priamo na bicykli, alebo samostatne.

Pri nabíjaní samotnej batérie:

1. K nabíjacej zástrčke pripojte adaptér.
2. Sieťovú zástrčku nabíjačky zapojte do zásuvky.
3. Adaptér zapojte do nabíjacieho portu.
 - Pred nabíjaním položte nabíjačku batérie na rovný a stabilný povrch, napríklad na podlahu.
 - Pri zasúvaní adaptéra do nabíjacieho portu držte nabíjaciu zástrčku tak, aby smerovala nadol

k adaptéru. Nabíjaciu zástrčku nezasúvajte do adaptéra v smere nahor.

V prípade nabíjania batérie, ktorá je nainštalovaná na bicykli:

1. Sieťovú zástrčku nabíjačky zapojte do napájacieho zdroja.
2. Nabíjaciu zástrčku zastrčte do nabíjacieho portu držáka batérie.
 - Stabilizujte bicykel, aby ste sa uistili, že počas nabíjania nespadne.

ŠTÍTOK

Niektoré dôležité informácie uvádzané v tomto návode na obsluhu sú aj na štítku nabíjačky batérie.



⚠ UPOZORNENIE

Pre batérie Shimano a Kellys re-charge sa používajú rozdielne nabíjačky. Líšia sa svetelnou indikáciou nabíjania, nabitia a chýb.

Pre informácie o nabíjačkách systému shimano navštívte stránky [sishimano](http://sishimano.com). Postupujte podľa kombinácie typu nabíjačky a batérie použitom na vašom elektrobicykli.

Nabíjačka pre batérie shimano

Po spustení nabíjania sa **LED** indikátor na nabíjačke rozsvieti.

 Svieti	Nabíjanie (do 1 hodiny po dokončení nabíjania)
 Bliká	Chyba nabíjania
 Nesvieti	Batéria je odpojená (1 hodina alebo viac po dokončení nabíjania)



Nabíjačka pre batérie kellys re-charge

Stav	LED indikátor			
	Červené LED		Zelené LED	
Nečinný	Vypnuté	●	Pomalé blikanie	★
Pred nabitie	Vypnuté	●	Blikanie	★
Nabíjanie	Vypnuté	●	Blikanie	★
Plne nabité	Vypnuté	●	Svieti (2 sekundy)	○
Chyba nabíjania	Bliká	★	Vypnuté	●

Pre overenie správnej funkcie nabíjačky zapojte nabíjačku do elektrickej siete. Zelený LED indikátor začne blikať pomalým tempom (nabíjačka zapojená, ale nenabíja zariadenie). Zapojte nabíjačku do batérie. Zelený LED indikátor bude pokračovať v pomalom blikaní (batéria sa nabíja). Keď je napätie v batérii menej ako 25 V začne nabíjačka s pred-nabíjaním na 500 mA. Keď sa do 30 min. nedosiahne napätie 25 V nabíjačka automaticky skončí nabíjanie. V tomto prípade kontaktujte miesto zakúpenia bicykla.

Keď je batéria plne nabitá, nabíjačka vypne automaticky. Zelená LED dióda zostane neprerušene svietiť po krátku dobu.

SYSTÉM SHIMANO

Ak na vašom elektrobicykli používate systém SHIMANO, skontrolujte a postupujte podľa týchto informácií alebo informácií zo stránok si.shimano:

FUNKCIE OBRAZOVKY/OVLÁDAČA:

Základné zobrazenie na obrazovke Zobrazuje stav bicykla s elektrickým pohonom a cestovné údaje. Počet prevodov a režim radenia sa zobrazujú len pri používaní elektronického radenia prevodov.

Displej Shimano

A	Indikátor nabitia batérie
B	Ikona Bluetooth LE Zobrazuje sa keď je cez Bluetooth pripojené externé zariadenie
C	Upozornenie na údržbu Indikuje, že je potrebné vykonať údržbu. Ak sa zobrazuje táto ikona, obráťte sa na miesto zakúpenia.
D	Automatické/ manuálne radenie prevodov [A][Auto]: Zobrazí sa pre automatické radenie prevodov, [M][Manual]: Zobrazí sa pre manuálne radenie prevodov
E	Zobrazenie polohy prevodu Zobrazuje polohu aktuálneho prevodu
F	Aktuálny asistenčný režim Asistenčné režimy, ktoré sa dajú vybrať, sa líšia v závislosti od systému bicykla.
G	Zobrazenie údajov o jazde Zobrazuje údaje o jazde, napríklad aktuálnu rýchlosť. Údaje o jazde, ktoré sa môžu zobraziť, sa líšia v závislosti od systému bicykla.
H	Aktuálna rýchlosť Zobrazuje aktuálnu rýchlosť
I	Displej automatického radenia prevodov Zobrazí sa pre automatické radenie prevodov
J	Zobrazenie režimu NASTAVENIE
K	Indikátor úrovne asistencie Zobrazuje aktuálny asistenčný režim. Režim, ktorý poskytuje o to silnejšiu asistenciu, o čo je dlhšia dĺžka zobrazeného indikátora úrovne.
L	Asistenčný režim pre chôdzu Táto ikona sa zobrazí pri prepnutí na asistenčný režim pre chôdzu
M	Aktuálny čas
N	Ikona svetla Signalizuje rozsvietenie svetla pripojeného k hnacej jednotke

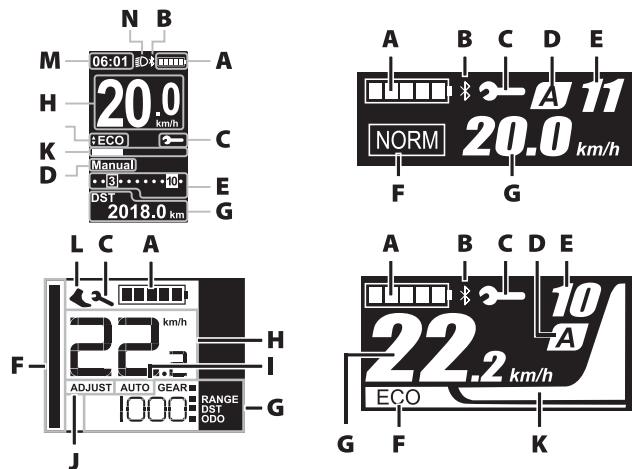

PREPÍNANIE MEDZI OPERÁCIAMI CYKLISTICKÉHO POČÍTAČA A REŽIMAMI SYTÉMU SHIMANO

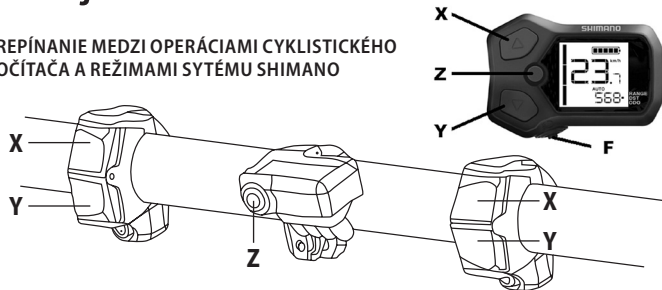

Na vykonávanie operácií na obrazovke cyklistického počítača a prepínanie režimov používajte tlačidlá na prepínači asistenčného režimu na ľavej strane riadiel.

Tlačidlá Shimano

	Ľavý prepínač (predvolený: na asistenciu)	Pravý prepínač (predvolený: na elektronické radenie)	
X	Počas jazdy: zvýši asistenciu Počas nastavenia: posúva kurzor ponuky nastavení, upravuje nastavenia a pod.	X	Počas jazdy: radí prevody na zvýšenie odporu pedálov
Y	Počas jazdy: zníži asistenciu Počas nastavenia: posúva kurzor ponuky nastavení, upravuje nastavenia a pod.	Y	Počas jazdy: radí prevody na zníženie odporu pedálov

Cyklistický počítač Shimano

Cyklistický počítač	
Z	Tlačidlo funkcie. Počas jazdy: zmení zobrazenie údajov o jazde na cyklistickom počítači Počas nastavenia: prepína medzi obrazovkami a potvrdzuje nastavenia
F	Zapnutie/ vypnutie svetla



SPUSTENIE SYSTÉMU:

Stlačením tlačidla **ZAP/VYP** na displeji alebo na ráme sa zapne alebo vypne systém alebo zapne pomocný pohon alebo sa zobrazia rôzne ukazovatele. Rozsvieti sa úroveň nabitia batérie atď. Akonáhle začnete šliapať, pomocný pohon sa aktivuje.

V prípade, že je systém zapnutý a chcete ho vypnúť, stlačte a krátko podržte na displeji alebo na riadiacej jednotke tlačidlo **ZAP/VYP**.



ASISTENČNÝ REŽIM

HIGH (BOOST)	NORMAL (TRAIL)	ECO
		
<p>Používajte, keď budete potrebovať výkonný asistenčný režim, ako napríklad pri jazde hore prudkými svahmi.</p>	<p>Používajte, keď požadujete dočasnú asistenciu, napríklad, ak si chcete vychutnať pohodlnú jazdu na miernom svahu alebo rovnom povrchu.</p>	<p>Používajte, keď si chcete vychutnať dlhú jazdu na rovnom povrchu. Keď šliapanie do pedálov nebude príliš silné, úroveň asistenčného režimu sa zníži a zníži sa spotreba energie.</p>
<p>Keď sa nabitie batérie zníži, úroveň asistenčného režimu sa zníži s cieľom predĺžiť jazdný dosah.</p>		
OFF		
<p>Ak je napájanie zapnuté, tento režim neposkytuje elektrický pohon. Pretože v spojení s elektrickou asistenciou nedochádza k odberu energie, je užitočná na zníženie spotreby energie z batérie, ak je batéria slabá nabitá.</p>		
WALK		
<p>Tento režim je užitočný hlavne ak tlačíte bicykel s ťažkou batožinou alebo s ním vychádzate zo suterénu.</p>		

⚠ UPOZORNENIE

Cestovný dosah je len orientačná vzdialenosť a nemusí zodpovedať skutočnej vzdialenosti ktorú môžete ešte prejsť.

ZMENA ZOBRAZENIA ASISTENČNÉHO REŽIMU

Zobrazuje aktuálny asistenčný režim. Ak chcete prepínať asistenčné režimy, na prepínači asistenčného režimu stlačte tlačidlo **Y** (Asistenčný režim Y) alebo **X** (Asistenčný režim X) resp. asistenčný režim **UP** alebo **DOWN**.

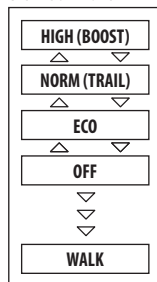
Úrovne shimano

ASISTENČNÝ REŽIM WALK (CHÔDZA)

1. Stlačením tlačidla pre zníženie asistenčného režimu (ďalej len označený ako „DOWN“) prepnete asistenčný režim na „OFF“ (Vypnutý).
2. Znova na 2 sekundy stlačte tlačidlo **DOWN**, až kým sa nezobrazí „WALK“ (Asistenčný režim pre chôdzu).
3. Po stlačení a podržaní **DOWN** sa spustí asistenčný režim pre chôdzu.

Keď sa zobrazuje „WALK“ (Chôdza) na prepínači asistenčného režimu stlačte a podržte tlačidlo **DOWN**.

čím spustíte funkciu asistenčného režimu pre chôdzu. Po uvoľnení tlačidla **DOWN** nastavíte funkciu asistenčného režimu pre chôdzu; funkciu asistenčného režimu pre chôdzu môžete zastaviť aj stlačením pre zvýšenie asistenčného režimu.

Ak tlačidlo **DOWN** nepoužijete dlhšie než 1 minútu, režim sa zmení na **OFF** (Vyp.).

Ak sa bicykel nebude pohybovať po zapnutí funkcie asistenčného režimu pre chôdzu, funkcia sa automaticky zastaví. Ak chcete funkciu asistenčného režimu pre chôdzu obnoviť, uvoľnite prepínač asistenčného režimu a znova stlačte a podržte tlačidlo **DOWN**. Funkcia asistenčného režimu pre chôdzu môže fungovať pre maximálnu rýchlosť 6 km/h. Úroveň asistenčného režimu a rýchlosť sa líšia v závislosti od polohy prevodu.

SYSTÉM PANASONIC GX ULTIMATE

Ak na vašom elektrobicykli používate systém PANASONIC E-bike, skontrolujte a postupujte podľa týchto informácií:

Funkcie obrazovky/ovládača:

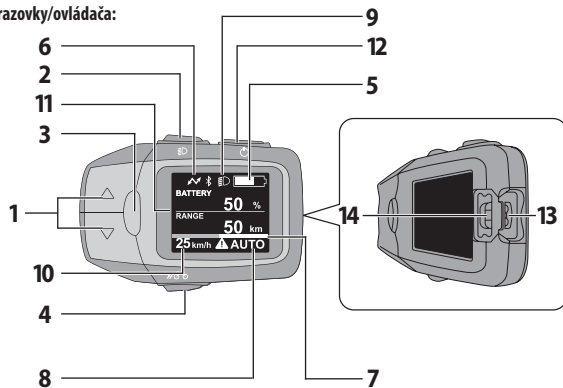

1. Tlačidlo voľby úrovne asistencie (▲/▼)
Pre výber úrovne asistenčného režimu **[HIGH]** -vysoká, **[STD]** -stredná, **[ECO]** -nízka, **[OFF]** -vypnutý asistenčný systém, **[AUTO]** -automatický režim
2. Tlačidlo nočného režimu
Zapína podsvietenie bočnej obrazovky. Služí tiež pre zapnutie predného a zadného svetla.
3. Informačné tlačidlo
Prepína medzi zobrazovanými hodnotami (napríklad prejedná vzdialenosť)
4. Tlačidlo so znakom bicykla (asistent tlačenia)
Zapína režim asistenta tlačenia bicykla. Pre pomoc pri tlačení bicykla s ťažkým nákladom do maximálnej rýchlosti 6 km/h.
5. Zobrazenie úrovne nabitia batérie
Grafické znázornenie zostávajúceho nabitia batérie.
6. Označenie stavu USB pripojenia
Zobrazí sa v prípade pripojenia externého zariadenia (napríklad telefón)
7. Ukazovateľ úrovne pomoci
Vo forme grafu zobrazuje úroveň sily, ktorou systém napomáha jazdcovi.
8. Textový ukazovateľ
Uvádza úroveň asistencie
9. Ukazovateľ nočného režimu
Rozsvieti sa, keď je zapnutý nočný režim
10. Ukazovateľ momentálnej rýchlosti
11. Zobrazenie dát o jazde
12. Tlačidlo pre zapnutie systému
13. USB zásuvka
Môže byť použitá pre nabíjanie externého zariadenia (telefón, cyklo svetlo s nabíjateľnou batériou)
14. Gumená záslepka pre ochranu USB zásuvky

ZAPNUTIE SYSTÉMU ELEKTRICKÉHO BICYKLA

Systém zapnete tlačidlom napájania na bočnom displeji. Systém je pri spustení v režime **OFF**.

⚠ POZOR

Pred stisnutím tlačidla zapínania nepokladajte nohy na pedále. V prípade, že budete pri zapínaní



Šliapať na pedále môže dôjsť ku chybe snímača krútiaceho momentu alebo k slabej asistenčnej sile. Pri zapínaní systému nestláčajte žiadne iné tlačidlo, môže to spôsobiť chybové hlásenie. V prípade, že k tomu dôjde stlačte znovu tlačidlo zapínania.

⚠ UPOZORNENIE

Behom jazdy nezapínajte/nevypínajte systém. V prípade, že asistenciu nepotrebujete, tlačidlami pre voľbu asistencie zvolte úroveň **OFF/NO ASSISTANCE/**

Funkcia asistencie elektrického systému nebude fungovať v nasledujúcich prípadoch:

- keď prestanete šliapať do pedálov
- po dosiahnutí rýchlosti 25 km/h (keď sa rýchlosť zníži pod túto úroveň, asistencia sa znovu zapne)
- keď sa batéria dostane do stavu „vybitá“
- keď prepnete do režimu **OFF/NO ASSISTANCE**

VYPNUTIE SYSTÉMU ELEKTRICKÉHO BICYKLA

Systém vypnete stlačením tlačidla napájania alebo po približne desiatich minútach nečinnosti sa systém vypne automaticky, aby sa šetrila energia.

ZOBRAZENIE NABITIA BATÉRIE

Zostávajúcu energiu v batérii môžete sledovať dvoma spôsobmi:

	Plne nabité. Zostávajúca energia 91% - 100%.
	Ubúdajúca energia.
	Nabitie na úrovni 11% - 20%. Oznámenie o potrebe dobiť batériu.
	Nabitie na úrovni 0% - 10%
	Úplne vybitá batéria. Môžete pokračovať v jazde bez elektrickej asistencie, ale batériu dobite čo najskôr aby nedošlo k jej poškodeniu.

- neustále grafické zobrazenie v pravom hornom rohu obrazovky (zobrazenie úbytku nabitia sa bude zobrazovať po 10%)
- tlačidlom „informácie“ prepnete na zobrazenie zostávajúceho nabitia, tu sa nabitie zobrazí číselne (zobrazenie úbytku nabitia sa bude zobrazovať po 1%)

TLAČIDLÁ PRE VÝBER ASISTENCIE

Tlačidlami ▲/▼ zvolte vami požadovanú úroveň asistencie. Počas jazdy máte na vyber 5 úrovni asistencie:

[HIGH]: na rovných cestách a jazde do kopca aj s ťažkým nákladom. Je to najvýkonnejší režim asistencie ale spotreba energie je najvyššia

[AUTO]: režim, v ktorom systém automaticky volí spomedzi piatich úrovni asistencie v závislosti na stave a profily cesty. Oproti režimu **[HIGH]** šetrí energiu.

[STD]: štandardný režim pre jazdu po rovných cestách a do kopca bez veľkého nákladu. Ponúka vyvážený výkon a spotrebu energie

[ECO]: predovšetkým pre jazdu po rovinách a do miernych kopcov. Ponuka najväčší dojazd ale výkon je nižší.

[OFF]: pre jazdu dole kopcom. Asistencia je vypnutá a energiu z batérie čerpá iba osvetlenie (ak je nim elektrobicykel vybavený)

Tlačidlo pre asistenciu pri chôdzi

Keď bicykel tlačíte, tak máte možnosť využiť asistenta chôdze. Aktivujete ho stlačením a držaním tlačidla asistent chôdze. Tato funkcia pomáha pri rýchlostiach do 6 km/h.

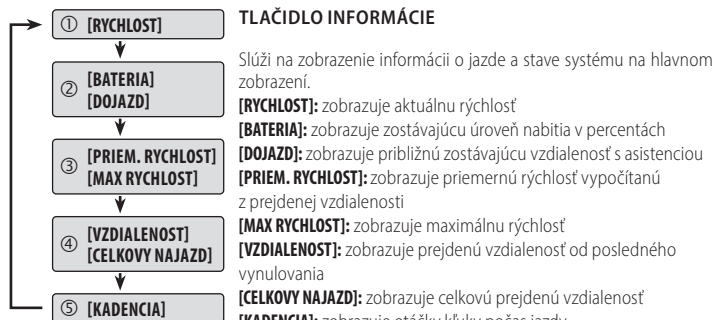

Slúži na zobrazenie informácií o jazde a stave systému na hlavnom zobrazení.

[RYCHLOST]: zobrazuje aktuálnu rýchlosť

[BATERIA]: zobrazuje zostávajúcu úroveň nabitia v percentách

[DOJAZD]: zobrazuje približnú zostávajúcu vzdialenosť s asistenciou

[PRIEM. RYCHLOST]: zobrazuje priemernú rýchlosť vypočítanú z prejdenej vzdialenosti

[MAX RYCHLOST]: zobrazuje maximálnu rýchlosť

[VZDIALENOST]: zobrazuje prejdenu vzdialenosť od posledného vynulovania

[CELKOVY NAJAZD]: zobrazuje celkovú prejdenu vzdialenosť

[KADENCIA]: zobrazuje otáčky kľuky počas jazdy

Vynulovanie hodnôt **[TRIP]**, **[AVG]** a **[MAX]** je možné stlačením a podržaním tlačidla informácie pokiaľ sa tieto hodnoty nezmenia na 0. Tieto hodnoty nie je možné resetovať samostatne.

ZÁKLADNÉ NASTAVENIA SYSTÉMU

V tejto časti môžete zmeniť jazyk systému, jas obrazovky a nastavenie bicykla a taktiež nastaviť systém elektro bicykla do továrenských nastavení.

Do zobrazenia nastavení sa dostanete stlačením a podržaním tlačidla ▼ a tlačidla „informácie“ súčasne pokiaľ sa nezobrazí obrazovka nastavení (približne 3 sekundy).

Späť na hlavnú obrazovku sa dostanete tlačidlom nočného režimu.

- **[DISPLAY]**
 - o **[BRIGHTNESS]**

Nastavenie jas obrazovky je možné vybrať z 10 úrovní. Môžete zvoliť zvlášť nastavenie pre denný a nočný režim. Nastavenie jas nočného režimu je prístupné po zapnutí nočného režimu tlačidlom.

- o **[LANGUAGE]**

Jazyk systému si môžete vybrať z nasledujúcich možností: angličtina, nemčina, holandčina, francúzština, taliančina, španielčina, dánčina, slovenčina, poľština a čeština

- **[BIKE]**

- o **[UNIT]**

Slúži na výber jednotiek rýchlosti: kilometre za hodinu alebo míle za hodinu

- o **[WHEEL]**

Nastavenie obvodu kolesa. Od správneho nastavenia tejto hodnoty závisí správne fungovanie senzoru otáčok a meranie rýchlosti a vzdialenosti. Nastaviť je možné v rozmedzí 1000 až 2499. Tento rozmer závisí od veľkosti kolesa ale aj od hrúbky plášte, preto je dôležité nastavenie týchto hodnôt zakaždým, keď boli na elektrobicykel obuté nové plášte, a ktoré sa nezhodujú s pôvodnou špecifikáciou.

- o **[ODO]**

Je možné zmeniť hodnotu celkovej prejdenej vzdialenosti. Tlačidlami pre zmenu asistencie zvolíte hodnotu na mieste 10 000 a tlačidlom informácie potvrdíte zvolenú hodnotu, a tým sa zobrazí možnosť zmeniť hodnotu na mieste 1 000. Postup platí až kým sa dostanete na miesto 1tkie.

- **[BLUETOOTH]**

Typ: Bluetooth verzia 5.0

- o **CPP**

- o **NAVIGATION**

V prípade, že máte k displeju pripojené kompatibilné zariadenie s funkciou bluetooth a je podporovaná funkcia navigácie nastavením možnosti [ON] ju aktivujete a bude sa zobrazovať na hlavnej obrazovke.

- o **KOMOOT**

PREPOJENIE S KOMOOT

Systém elektro bicykla môžete prepojiť bezdrôtovo so zariadením, ktoré má funkciu Bluetooth (napr.: smartphone).

Pomocou mobilnej aplikácie komoot môžete vytvárať trasy a plánovať vašu cestu a následne túto cestu zobraziť vo forme navigačných šípek na obrazovke cyklopočítača. Odpadá tak potreba montáže dodatočného držáka pre smartphone a minimalistickým spôsobom zobrazenia trasy neviaže vašu pozornosť, a tým sa môžete naplno venovať vašmu okoliu a premávke.

Postup pre prepojenie zariadenia smartphone s cyklopočítačom:

PRÍPRAVA VÁŠHO SMARTPHONE:

Z Obchodu Play (Android) alebo App Store (IOS) si nainštalujte aplikáciu: Komoot: Route Planner & GPS.

QR Komoot Google play



QR Komoot App Store



Otvorte aplikáciu. Po prečítaní podmienok používania, zvolte z možností súhlasiť alebo nesúhlasiť s podmienkami používania. V prípade nesúhlasu nebude spojenie s bicyklom možné. V dolnej časti obrazovky zvolte ikonu s názvom „Profile“. Po otvorení údajov o vašom profile prejdite do voľby „Nastavenia“. V nastaveniach v sekcii „Connections“ zvolte možnosť „Bluetooth Connect“.

Nastavenie Komoot smartphone

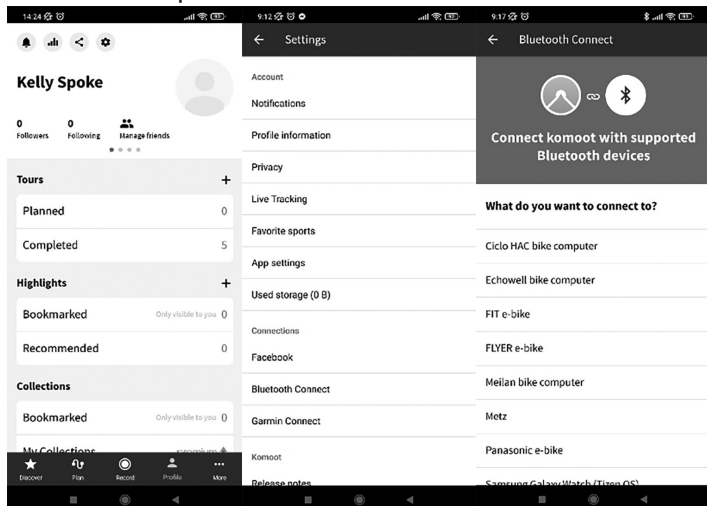

PRÍPRAVA CYKLOPOČÍTAČA

Zapnite cyklopočítač. Z hlavnej obrazovky sa prepnete do obrazovky nastavení, kde vyhľadajte položku „bluetooth“. Zobrazia sa štyri možnosti výberu:

- **CPP** - po otvorení tejto položky sa zobrazia možnosti CONNECT a BACK (CPP je vypnuté). Ak je takýto stav na displeji, môžete sa zvolením BACK vrátiť do nastavení bluetooth.
- **NAVIGATION** - na obrazovke sa vám zobrazia nasledujúce možnosti: OFF a BACK (navigácia je zapnutá).
- **Komoot**

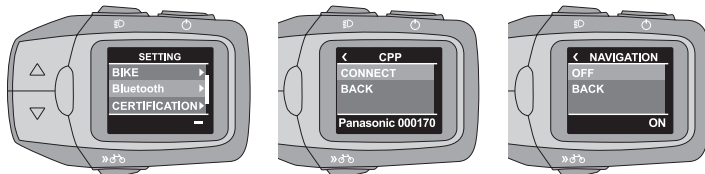

V aplikácii Komoot v sekcii „My devices“ vyberte zariadenie s názvom Panasonic a 6 čísel. Po kliknutí sa začne párovanie zariadení. Z možností vyberte „Panasonic e-bike“. Vaše zariadenie začne s vyhľadávaním dostupného zariadenia.



Panasonic e-bike

Open the komoot app on your Panasonic e-bike. Tap on 'Connect Phone' and then tap 'Connect'. Once connected, you'll see komoot's navigation instructions on your Panasonic e-bike when navigating a route.

Waiting for connection...

Prípadanie smartphone

Po kliknutí na voľbu „CONNECT“ začne cyklopočítač vyhľadávať vaše zariadenie. Keď sa na obrazovke objavia meno vášho zariadenia kliknite naň informačným tlačidlom.

Pripájanie cyklopočítača

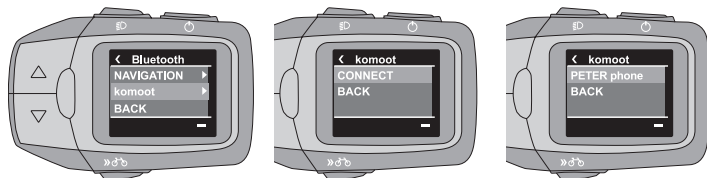

Keď je spojenie úspešné, na obrazovke cyklopočítača sa objaví nápis „PAIRING SUCCESSFUL“ v opačnom prípade sa objaví „PAIRING FAILED“

Úspešné pripojenie



V mobilnej aplikácii prejdite späť na záložku „Plan“
Trasu nastavíte zvolením štartovacieho bodu „A:“ a cieľa „B:“. Pre štartovací bod vyberte vašu aktuálnu polohu „current location“.

Nastavenie trasy

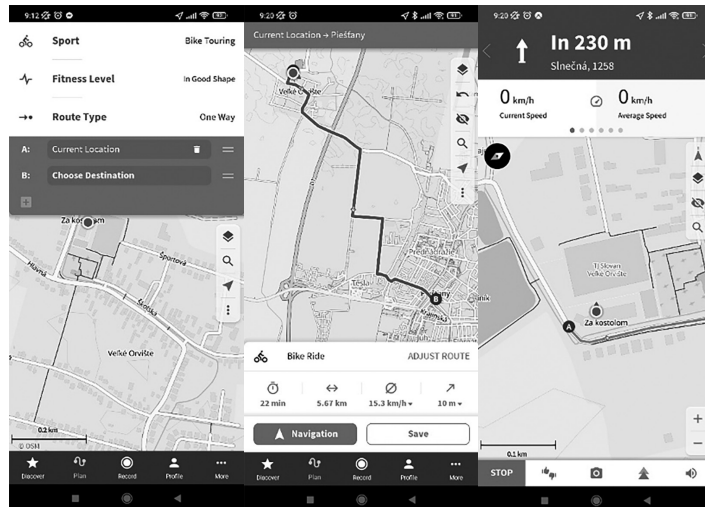

Na cyklopočítači prejdite späť na hlavnú obrazovku (tlačidlom nočného režimu). Informačným tlačidlom vyberte panel navigácie. Tento panel sa pridal medzi panely „CADENCE“ a „SPEED“

Komoot Navigácia

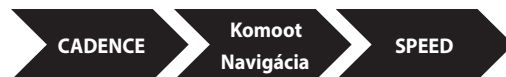



Zobrazenie navigácie

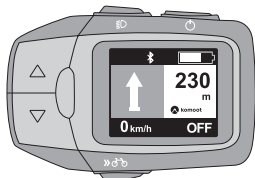

PREPOJENIE S APLIKÁCIOU STRAVA

Aplikácia STRAVA: Run, Ride, Hike je jednou z najväčších sociálnych sietí pre zaznamenanie a zdieľanie športových aktivít. Služí predovšetkým na zaznamenanie informácií o jazde a zdieľanie. Môžete tak zdieľať údaje o jazde medzi vašimi známymi a vo vašom profile môžete späťne sledovať váš osobný progres.

⚠ UPOZORNENIE

Aplikáciu STRAVA nie je možné priamo prepojiť so systémom elektrobicykla. Pre pripojenie je potrebná aplikácia Wahoo Fitness: Workout Tracker, ktorá bude slúžiť na zaznamenanie aktivity, ktorú je následne možné automatickým exportom zobrazíť aj v aplikácii STRAVA.

Systém bicykla v tomto prípade slúži ako senzor na snímanie prejdenej vzdialenosti, rýchlosti a iných informácií.

PRÍPRAVA VÁŠHO ZARIADENIA:

Z obchodu play (android) alebo app store (IOS) si nainštalujte aplikáciu STRAVA. Keď ste potvrdili súhlas s obchodnými podmienkami a spracovaním osobných údajov, vyplňte požadované osobné údaje.

Z obchodu play (android) alebo app store (IOS) si nainštalujte aplikáciu WAHOO. V prípade, že

súhlasíte s obchodnými podmienkami a spracovaním osobných údajov, vyplňte požadované osobné údaje. Povoľte autorizáciu aplikácie STRAVA.

Vo vašom zariadení zapnite funkciu Bluetooth a uistite sa, že je viditeľné pre ostatné zariadenia. Zvoľte vyhľadávanie zariadení.

Na cyklopočítači zvoľte v nastavení Bluetooth možnosť CPP a zapnite. Začne sa vyhľadávať zariadenie Bluetooth.

V zozname dostupných zariadení vo vašom smartphone zvoľte Panasonic a špecifických 6 čísel a povoľte spojenie.

Keď je spojenie úspešné zobrazí sa na obrazovke počítača nápis „PAIRING SUCCESSFUL“. Keď je funkcia Bluetooth aktívna tak sú v nastavení CPP zobrazené možnosti „DISCONNECT a BACK“.

V aplikácii Wahoo pridajte senzor (cyklopočítač vášho elektrobicykla).

Začnite nahrávať jazdu.

Po skončení a uložení informácií o jazde sa údaje exportujú do aplikácie STRAVA.

⚠ UPOZORNENIE

V prípade zapnutej funkcie CPP a Komoot súčasne môže nastať problém s komunikáciou zariadení a navigačné šípky sa nemusia zobrazovať dobre.

⚠ NEBEZPEČENSTVO

Pri jazde môže nastať chyba spojenia alebo iný problém. Keď v tomto prípade potrebujete použiť mobilné zariadenie, urobte tak až po zastavení na bezpečnom mieste mimo premávky a iných miest kde by ste mohli ohroziť bezpečnosť a dynamiku premávky.

⚠ UPOZORNENIE

Pri používaní mobilných aplikácií je potrebný stály GPS signál a stabilne pripojenie na internet

cez WiFi alebo internet v mobile. Tieto služby môžu byť spoplatnené. Pre informácie o cenách a objemoch mobilných internetových dát kontaktujte svojho poskytovateľa mobilných služieb, alebo poskytovateľa WiFi. Spoločnosť KELLYS nezodpovedá za nezrovnalosti v účtovaní týchto služieb. Pohonný systém a systém elektronického radenia ako aj osvetlenie (ak je nim bicykel vybavený) a displej elektrobicykla fungujú aj v prípade straty mobilného signálu a GPS signálu.

NABÍJANIE EXTERNÝCH ZARIADENÍ Z OBRAZOVKY SYSTÉMU

Systém Panasonic dovoľuje nabíjanie externých zariadení (napríklad mobilný telefón) cez USB z batérie elektrobicykla.

Postup pri nabíjaní externého zariadenia:

1. Zapnite systém elektrobicykla
2. Vytiahnite gumenú záslepku MicroUSB na cyklopočítači
3. Pripojte USB OTG kábel/adaptér do zásuvky MicroUSB
4. Pripojte externé zariadenie
5. Nabíjanie začne automaticky po pripojení a v hornej časti hlavnej obrazovky sa objaví znak USB pripojenia

Parametre USB výstupu: 5V DC, max. 1 A

⚠ UPOZORNENIE

Počas nabíjania položte externé zariadenie na stabilný povrch. V opačnom prípade môže dôjsť k pádu zariadenia a tým k poškodeniu.

Niektoré externé zariadenia nie je možné nabíjať týmto spôsobom. Pripojenie bolo testované na viacerých zariadeniach, napriek tomu nemusí byť kompatibilné s vašim zariadením.

Pred pripojením zálohujte dáta pretože v prípade chyby pripojenia môže dôjsť k ich strate.

Nepripájate zariadenie počas dažďa alebo vo vlhkom prostredí.

Po nabíjaní uzatvorte USB zásuvku gumenou záslepkou.

Pri pripájaní sa presvedčte, že pripájaná zástrčka je správne orientovaná.

V prípade, že je zariadenie pripojené do cyklopočítača počas jazdy na elektrobicykli, majte zariadenie bezpečne upnuté v na to usposobenom držiaku v blízkosti cyklopočítača (na riadidlách alebo na hornej rámovej trubke blízko hlavového zloženia). Počas jazdy sa musíte držať oboma rukami riadidiel bicykla.

⚠ NEBEZPEČENSTVO

Dbajte na to aby nabíjací kábel bol maximálne taký dlhý ako je nevyhnutné. Keď bude kábel príliš dlhý, môže sa zachytiť o výplet kolesa, brzdový kotúč alebo iné pohybujúce sa časti bicykla, a tým spôsobiť poškodenie, externého zariadenia, cyklopočítača alebo ostatných komponentov bicykla.

PRI POUŽÍVANÍ ZARIADENIA BLUETOOTH

Zariadenie nepoužívajte v miestach, kde sa vyskytujú magnetické polia, statická elektrina alebo rušenie rádiovými vlnami. V prípade použitia v blízkosti týchto zariadení môže dôjsť k prerušeniu komunikácie alebo k omeškaniu signálu.

Frekvenčné pásmo 2,4 GHz, ktoré využíva tento výrobok je taktiež využívané priemyselnými, vedeckými a lekáorskými zariadeniami, ako napríklad mikrovlnné pece a lokálne rádiové stanice, ktoré sa používajú k identifikácii pohybujúcich sa predmetov na výrobných linkách a na ďalších podobných miestach.

Pred použitím zariadenia skontrolujte, či sa nenachádzate v blízkosti rádiovkej stanice používanej na identifikáciu pohybujúcich sa objektov, určenej rádiovkej stanice alebo amatérskej rádiovkej stanice.

V prípade, že toto zariadenie spôsobuje rušenie rádiových staníc mali by ste okamžite zmeniť miesto, kde ho používate alebo zastaviť používanie rádiových vln (vypnúť funkciu Bluetooth na oboch zariadeniach)











OBMEDZENIE POUŽITIA





Nie je zaručené, že toto zariadenie bude bezdrôtovo komunikovať s každým zariadením Bluetooth. Toto zariadenie podporuje bezpečnostné funkcie, ktoré zodpovedajú štandardom Bluetooth®, ale zabezpečenie nemusí byť dostatočné v závislosti na prostredí použitia a podrobnostiach nastavenia. Spoločnosť Panasonic a spoločnosť Kellys bike company nenesú zodpovednosť za únik dát a informácií, ku ktorým dôjde počas bezdrôtovej komunikácie.

Toto zariadenie predpokladá obecné použitie a nie je navrhnuté ani vyrobené pre použitie na účely

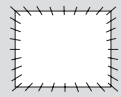
s vysokým bezpečnostným rizikom. Tieto účely použitia sú také, ktoré si vyžadujú vysokú úroveň bezpečnosti pri kontrolách, zahrňujúcich priame riziko ohrozenia života alebo zranenie (napr.: riadenie jadrových reakcií v jadrových elektrárnach, automatické riadenie lietadiel, lekárske zariadenia pre podporu života, riadenie štartovania v raketových systémoch a zbraniach).

CHYBOVÉ KÓDY SYSTÉMU

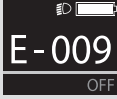
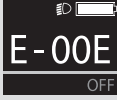
	<p>Pohonná jednotka je nadmerne zaťažená a systém vstúpil do chráneného režimu.</p> <ul style="list-style-type: none"> • Znížte kolísanie rýchlosti, aby ste uľahčili zaťaženie počas jazdy. Po krátkom čase sa teplota vráti do normálu a pomoc sa obnoví. • Keď systém vstúpi do chráneného režimu (pri použití v horúcich, slnečných podmienkach atď.), je pomocná sila obmedzená. Elektrobicykel však môžete naďalej používať ako obvykle. Ak sa displej po krátkom čase znova nerozsvieti, obráťte sa na vášho predajcu. 		<p>Chyba pohonnej jednotky.</p> <ul style="list-style-type: none"> • Požiadajte vášho predajcu o opravu.
	<p>Chyba v komunikácii medzi bočným displejom a pohonnou jednotkou.</p> <ul style="list-style-type: none"> • Požiadajte vášho predajcu o opravu. 		<p>Snímač rýchlosti nesprávne detekuje signál.</p> <ul style="list-style-type: none"> • Vypnite a znovu zapnite zariadenie. Ak sa tým problém nevyrieši, obráťte sa na vášho predajcu.
	<p>Batéria je nadmerne zaťažená a systém vstúpil do chráneného režimu.</p> <ul style="list-style-type: none"> • Znížte kolísanie rýchlosti, aby ste uľahčili zaťaženie počas jazdy. Po krátkom čase sa teplota vráti do normálu a pomoc sa obnoví. • Keď systém vstúpi do chráneného režimu (pri použití v horúcich, slnečných podmienkach atď.), je pomocná sila obmedzená. Váš elektrobicykel však môžete naďalej používať ako obvykle. Ak sa displej po krátkom čase znova nerozsvieti, obráťte sa na vášho predajcu. 		<p>Ochrana funkcie napájania USB je aktívna.</p> <ul style="list-style-type: none"> • Vypnite a znovu zapnite zariadenie. Ak sa tým problém nevyrieši, nie je možné túto funkciu s vašim zariadením použiť.
	<p>Komunikácia s batériou neprebíha správne.</p> <ul style="list-style-type: none"> • Odstráňte nečistoty z kontaktov batérie. Ak sa tým problém nevyrieši, obráťte sa na vášho predajcu. 		<p>Ak sa vyskytne viac chýb súčasne, [W-0] sa vynechá a chybové symboly sa zobrazia v zozname. Pozrite príslušné chybové položky pre podrobnosti.</p>
			<p>Ak obrazovka po zapnutí bočného displeja úplne zbledie, znamená to, že došlo k chybe softvéru.</p> <ul style="list-style-type: none"> • Požiadajte vášho predajcu o opravu.
			<p>Ak obrazovka po zapnutí bliká bielo, znamená to, že došlo k chybe EEPROM.</p> <ul style="list-style-type: none"> • Požiadajte vášho predajcu o opravu.

 <p>E - 001 OFF</p>	<p>Stáli ste na pedáli, keď ste stlačili tlačidlo napájania?</p> <ul style="list-style-type: none"> • Zapnite bočný displej stlačením tlačidla napájania bez toho, aby ste stáli na pedáli.
 <p>E - 003 OFF</p>	<p>Originálna batéria (z doby kúpy) nebola zistená.</p> <ul style="list-style-type: none"> • Vložte originálnu batériu (z doby zakúpenia).
 <p>E - 005</p>	<p>Chyba v komunikácii medzi bočným displejom a pohonnou jednotkou.</p> <ul style="list-style-type: none"> • Požiadajte vášho predajcu o opravu.
 <p>E - 009 OFF</p>	<p>Chyba pohonnej jednotky.</p> <ul style="list-style-type: none"> • Požiadajte vášho predajcu o opravu.
 <p>E - 00E OFF</p>	<p>V dôležitej súčasti je chyba.</p> <ul style="list-style-type: none"> • Pustte tlačidlo so znakom bicykla a zapnite napájanie. Ak sa tým problém nevyrieši, požiadajte o opravu vášho predajcu.
 <p>E - 00F OFF</p>	<p>Toto je chyba softvéru pohonnej jednotky.</p> <ul style="list-style-type: none"> • Požiadajte vášho predajcu o opravu.

MOTOR

Motor nerozoberajte a nevykonávajte na ňom žiadne úpravy. V dôsledku toho by mohlo dôjsť k poškodeniu alebo prehriatiu.

Ak motor otvoríte bez oprávnenia, stratí sa tým záruka.

Motor používajte iba pre elektrobicykle. Používanie motora na iné účely môže spôsobiť poranenie. V prípade (napríklad, ak je náboj pripevnený príliš pevne alebo je reťaz zachytená), že sa pri otáčaní kolies počas chôdze klúka otáča, čo bude mať za následok, že elektrobicykel bude mať aktivovaný senzor otáčania. To môže spôsobiť nebezpečné situácie. Preto sa odporúča počas otáčania kolies elektrobicykla pri chôdzi pomocný pohon vypnúť (OFF/NO ASSIST).

OBSLUHA MOTORA

Keď zapnete pomocný pohon a elektrobicykel sa uvedie do pohybu, bude mu pomáhať motor.

Množstvo ťažnej sily generovanej motorom závisí od troch faktorov:

- Množstvo sily, ktorú vynaložíte na šliapanie do pedálov. Pomocný pohon sa bude úmerne zvyšovať podľa toho ako intenzívne budete šliapať do pedálov. Senzor sily to zaznamená a bude dodávať viac energie. Motor sa prispôbi vlnozloženému výkonu a vybranej úrovni pomocného pohonu.
- Akú úroveň pomocného pohonu ste si zvolili. Pri najvyššej úrovni pomocného pohonu HIGH/VYSOKÁ, vám bude motor najviac pomáhať, ale tiež spotrebuje najviac energie. Ak sa rozhodnete pre úroveň STANDARD/ŠTANDARDNÁ, motor dodá o niečo menej energie. Ak zvolíte možnosť ECO/EKONOMICKÁ, výkon pomocného pohonu bude najmenší, ale poskytne vám najväčší dojazd. Režim AUTO/AUTOMATICKÁ poskytuje ideálny výkon pomocného pohonu v závislosti od vstupného krútiaceho momentu cyklistu.

- Ako rýchlo jazdíte. Vždy, keď jazdíte na elektrobicykli a zvyšujete rýchlosť, pomocný pohon sa zvyšuje, až kým nedosiahne maximálnu rýchlosť tesne pred najvyššou rýchlosťou pomocného pohonu. Pomocný pohon sa potom automaticky zníži a vypne pri akomkoľvek prevodovom stupni pri rýchlosti približne



25 km/h ($\pm 10\%$). V závislosti od zvolenej úrovne pomocného pohonu sa prechod medzi jazdou s pomocným pohonom a bez neho objaví viac alebo menej náhle.

DIAGNOSTIKA A ODSTRÁNENIE PORÚCH

Komponenty vo vašom elektrickom systéme sú neustále a automaticky kontrolované. V prípade poruchy sa na displeji zobrazí zodpovedajúci chybový kód. Ak je to potrebné, pohon motora sa automaticky vypne. Ak áno, môžete pokračovať v jazde, ale funkcia pomocného pohonu počas chôdze sa už neaktivuje. Ak sa zobrazí chybové hlásenie, môžete ho vyriešiť vykonaním nápravy uvedenej v tabuľke. Tabuľku chýb nájdete na webových stránkach KELLYS v časti PODPORA & MEDIA.

ODPORÚČANIE NA UMÝVANIE A ÚDRŽBU

⚠ VÝSTRAHA

Frekvencia údržby sa bude líšiť v závislosti na jazdných podmienkach. Refaz pravidelne čistite a použite na to vhodný čistič reťaze. Na odstránenie hrdze nikdy nepoužívajte alkalické ani kyslé čistiace prípravky. Použitie takýchto čistiacich prípravkov môže viesť k poškodeniu reťaze a následne k vážnemu poraneniu. Komponenty hnacieho ústrojenstva (najmä reťaz, kazetové pastorky, prevodník) po objavení korózie vymeňte za nové s rovnakými parametrami. V prípade ich poškodenia môže dôjsť k ich poškodeniu a taktiež k nadmernému opotrebovaniu ostatných komponentov čo môže mať za následok nehodu a vážne zranenia.

Bicykel nečistíte vysokotlakovým čistením. Ak sa voda dostane do ktorejkoľvek súčasti, dôsledkom budú prevádzkové problémy.

Na čistenie produktov nepoužívajte riedidlá ani žiadne iné rozpúšťadlá. Takéto látky môžu povrchu poškodiť.

Ozubené kolieska je nutné pravidelne umývať čistiacim prostriedkom určeným pre tento účel. Okrem toho, čistenie reťaze a jej namazanie môže byť účinným spôsobom predĺženia životnosti ozubených koliesok a reťaze.

Na čistenie batérie a plastového krytu používajte vo vode namočenú a dobre vyžmýkanú tkaninu.

⚠ UPOZORNENIE

Uistite sa, že počas umývania nie je pripojená nabíjačka do elektrickej siete.

Pravidelne zbavujte elektrobicykel nečistôt. Na čistenie používajte kefkú a vlažnú vodu, predĺžite tak jeho životnosť. Dávajte pozor, aby sa nedostalo príliš veľa vody do blízkosti batérie. Predchádzajte nahromadeniu nečistôt blízkosti magnetického senzora (pri prevodníku na pravej strane elektrobicykla). Na čistenie nepoužívajte vysokotlakové vodné čističe. Po každom čistení elektrobicykel osušte pomocou mäkkej handričky.

Okrem pravidelného čistenia by ste nemali zanedbávať ani pravidelné premazávanie reťaze - predídete tak vzniku korózie a zaistíte správny chod meniča. Odporúčame, aby ste si vhodný typ vazelíny vyžiadali u svojho predajcu.

Záruka na produkty sa nevzťahuje, ak ide o prirodzené opotrebovanie v dôsledku štandardného používania a starnutia.

ASISTENČNÁ SILA

Ak nastavenie nebude správne, napríklad ak je reťaz príliš napnutá, nemusí sa získavať správna asistenčná sila. V takom prípade sa spojte s miestom zakúpenia.

V prípade akýchkoľvek otázok týkajúcich sa manipulácie a údržby, ako aj odporúčanými prípravkami pre čistenie a mazanie sa spojte s miestom zakúpenia.

⚠ UPOZORNENIE

Všetky mechanické súčasti bicykla podliehajú opotrebovaniu a sú vystavené veľkému namáhaniu. Rôzne materiály a súčasti môžu reagovať na opotrebovanie alebo únavu namáhaním rôznymi spôsobmi. Ak sa prekročí plánovaná životnosť nejakej súčasti, táto súčasť môže náhle zlyhať a spôsobiť zranenie jazdca. Akákoľvek forma trhlin, rýh alebo zmena sfarbenia veľmi namáhaných oblastí indikuje, že sa dosiahla životnosť súčasti a táto súčasť sa má vymeniť.

Všetky farby na bicykloch KELLYS sú ošetrené príslušnou formou ochrany pred pôsobením UV žiarenia, aby bola zabezpečená najvyššia možná stálosť farieb. Spôsob ochrany sa môže meniť v závislosti od

materiálu, na ktorom sú farby použité. Upozorňujeme spotrebiteľov a zákazníkov, že napriek použitiu najvyššej možnej úrovni ochrany pred UV žiarením môžu farby časom zmeniť svoj odtieň a/alebo vyblednúť. Neskladujte preto bicykle KELLYS na miestach, kde budú vystavené priamemu slnečnému žiareniu a teda aj zvýšenému UV žiareniu. Predĺžte tak životnosť UV ochrany a farby zostanú dlhšie sýte. Zmena sýtosti farieb a ich možné vyblednutie nie je vadou tovaru.

Pri výmene jednotlivých dielov na bicykli používajte iba originálne komponenty

Príjemnú jazdu Vám praje

KELLYS

ZÁRUKY

Predávajúci poskytuje na tento bicykel záruku 24 mesiacov odo dňa predaja spotrebiteľovi.

PODMIENKY ZÁRUK

Záručná doba sa predlžuje o dobu vykonávania záručnej opravy. Po dobu trvania záruky budú všetky závady spôsobené chybným materiálom, chybnou prácou a montážou opravené bezplatne.

ZÁRUKA SA NEVŤAHAJE NA ZÁVADY VZNIKNUTÉ:

- zavinením užívateľom - poškodenie výrobku neodborným zostavením - repasiou (napr.: nedostatočné zasunutie sedlovej trubky do rámu a predstavca do vidlice, nedostatočné utiahnutie pedálov v kľukách), nesprávnym používaním a zanedbaním starostlivosti o bicykel (napr.: nedotiahnuté kľuky k stredovej ose, nevhodné uskladnenie), poškodenie vzniknuté haváriou, neodbornou opravou, nesprávnou údržbou bicykla, poškodenie vzniknuté zámennou komponentov za nekompatibilné s danou výbavou bicykla, technickým zásahom do rámu bicykla;
- bežným opotrebovaním gumových častí bicykla (napr.: plášte, duše, brzdové gumičky);
- mechanickým poškodením-opotrebovaním pri bežnom používaní bicykla (napr.: poškodenie laku).
- bežným opotrebovaním tesnení a puzdier pružiacich jednotiek bicykla.

A UPOZORNENIE

Povinnosťou predávajúceho je skontrolovať funkčnosť všetkých častí bicykla. Výrobca nie je zodpovedný za akékoľvek zranenie, škodu alebo zlyhanie, zavinené chybným zostavením alebo nesprávnou údržbou po vyexpedovaní výrobku, t. j. nedostatočným predpredajným servisom u predávajúceho.

Záručný list je príslušenstvom výrobku zodpovedajúceho výrobného čísla. Vo vlastnom záujme preto záručný list dôkladne uschovajte.



PREDĽŽENÁ ZÁRUKA NA RÁM BICYKLA

Spoločnosť KELLYS BICYCLES s.r.o. poskytuje na rám zakúpeného bicykla po uplynutí zákonom danej 24-mesačnej záručnej doby predĺženú záruku pre prvého majiteľa uvedeného v tomto záručnom liste po dobu ďalších 36 mesiacov, maximálne však do 60 mesiacov odo dňa kúpy bicykla prvým majiteľom uvedeným v tomto záručnom liste (ďalej iba „predĺžená záruka“), a to za týchto podmienok:

- prvý majiteľ uvedený v tomto záručnom liste musí byť fyzická osoba, ktorá bicykel zakúpila pre svoju osobnú rekreačnú potrebu (nie k podnikaniu, či pre inú zárobkovú činnosť alebo pre pretekárske potreby) a pre svoju osobnú rekreačnú potrebu bicykel používa; táto predĺžená záruka je neprevoditeľná na ďalšiu osobu – v prípade, že prvý majiteľ bicykla prevedie vlastnícke právo k bicyklu na ďalšiu osobu, predĺžená záruka zaniká,
- bicykel bude zaregistrovaný v systéme spoločnosti KELLYS BICYCLES s. r. o. na stránke www.kellysbike.com do 60 dní od kúpy a registrované údaje budú zhodné s údajmi na záručnom liste bicykla,
- prvý majiteľ predloží pri uplatňovaní reklamácie správne vyplnený originál záručného listu a originál dokladu o kúpe bicykla,
- bicykel bude po dobu trvania celej záručnej doby včítane predĺženej záručnej doby podrobený pravidelným každoročným technickým prehliadkam v odbornom servise a v záručnom liste bude o týchto prehliadkach vykonaný záznam, pričom prvá garančná prehliadka musí byť vykonaná po prejdení 100 km. Komponenty, ktoré podliehajú bežnému opotrebovaniu pri používaní bicykla, ktoré bude nutné pri garančných prehliadkach vymeniť a servisné práce s tým súvisiace, hradí kupujúci (prvý majiteľ),
- bicykel predkladaný k reklamácií musí byť v nezmenenej farebnej kombinácii a reklamo-vaný rám nesmie byť predkladaný k reklamácií samostatne (demontovaný). Komponenty alebo komponentové zostavy, ak sú v priebehu používania bicykla menené, musia byť v súlade s pôvodnou špecifikáciou bicykla,
- predmetom predĺženej záruky je iba konštrukcia rámu, nie lak rámu,
- komponenty bicykla, ktoré je nutné následne vymeniť v dôsledku zmenených priemerov rúrok vymeneného rámu a servisné práce s tým súvisiace, hradí kupujúci (prvý majiteľ),
- predĺžená záruka sa nevzťahuje na karbónové rámy a pri rámoch celoodpružených sa predĺžená záruka nevzťahuje na zadnú tlmiacu jednotku, ani na žiadne pohyblivé uloženia rámov (vahadlo, čapy).

Nevyhnutným predpokladom pre vznik práva z predĺženej záruky na rám bicykla je to, že všetky

vyššie uvedené podmienky budú splnené bezo zvyšku. V prípade, že ktorákoľvek z vyššie uvedených podmienok nebude splnená, a to hoci len čiastočne, práva z predĺženej záruky na rám bicykla nevzniknú.

Výrobca sa zaručuje, že v priebehu plynutia predĺženej záručnej doby, vymení na svoje náklady rám bicykla, ktorého príčinou vady je materiálová alebo výrobná chyba. Výrobca výslovne prehlasuje, že v priebehu predĺženej záručnej doby kupujúcemu – vyššie uvedenému prvému majiteľovi bicykla - žiadne iné práva, než nárok na výmenu rámu bicykla, za podmienok definovaných v tomto záručnom liste v kapitole „Predĺžená záruka na rám bicykla“, nevzniknú a výrobca žiadne iné práva predĺženou zárukou neposkytuje.

Z dôvodu obmedzenej dostupnosti pôvodného modelu reklamovaného rámu môže byť doba dodania nového rámu dlhšia ako 30 dní, pričom sa výrobca zaväzuje, že bude podľa jeho možnosti najkratšia možná. Výrobca si vyhradzuje právo dodať rám z aktuálnej produkcie s podobnými technickými parametrami v rovnakej kvalite, ale nie rovnakej farby.

Kontaktnou osobou pre uplatňovanie predĺženej záruky je predajca bicykla – predajca je oprávnený rozhodnúť, či bude reklamácia uznaná a ako bude vybavená.

Táto nadštandardná predĺžená záručná doba je dobrovoľným aktom spoločnosti KELLYS BICYCLES s.r.o. a nevzťahuje sa na ňu ustanovenia Občianskeho zákonníka ani iných všeobecne platných právnych predpisov, ale platia pre ňu výlučne podmienky uvedené v tomto záručnom liste, v kapitole „Predĺžená záruka na rám bicykla“.

Práva z predĺženej záruky na rám bicykla zaniknú, ak nebudú uplatnené po dobu vyššie definovanej predĺženej záručnej doby.



Tisztelt Vásárló,

köszönjük, hogy a Kellys kerékpárt választotta. Hogy a kerékpárjával elégedett legyen, és azt biztonságosan használhassa, kérem, olvassa el a jelen útmutatót. Segít abban, hogy megismerkedjen a kerékpárjával.

FONTOS FIGYELMEZTETÉSEK A KEZELÉSI ÚTMUTÁHOZ

Ezek az utasítások a végső felhasználónak szólnak.

Az útmutatót olyan helyen tartsa, hogy ahhoz az akkumulátor minden használója hozzáférjen, és azt adja át az esetleges új tulajdonosnak.

Az eladó, akinél a kerékpárt megvásárolta, biztosítja majd Önnek a garanciális vizsgálatokat és a kerékpár javítását.

A jelen útmutató, vagy az akkumulátor gyártója által csatolt önálló útmutató tartalmazza az akkumulátor és akkumulátortöltő használatához szükséges fontos üzemeltetési és biztonsági utasításokat.

A biztonság érdekében használat előtt tüzetesen olvassa el és a helyes használat érdekében tartsa be ezt a kezelési útmutatót.

MI AZ ELEKTROMOS KERÉKPÁR

Az elektromos kerékpár integrált elektromos meghajtással rendelkező kerékpár, amely segít a taposásban. A klasszikus kerékpárral szemben kényelmesebben és jelentős erőfelfejtés nélkül kerékezhetsz. A KELLYS elektromos kerékpár SHIMANO STEPS vagy PANASONIC elektromos meghajtást alkalmaz, amely a taposás elektromos támogatásának a különböző intenzitásszintjeivel rendelkezik – ez megválasztható a kormányon elhelyezett vezérlőegység segítségével. Az elektromos meghajtás viszont teljesen kikapcsolható, és akkor egy hagyományos kerékpárral folytatja útját.

A KELLYS elektromos kerékpár egy az EN 15194 szerinti EPAC (Electrically Power Assisted Cycle = „elektromos rásegítéssel rendelkező kerékpár”) és eltér a rásegítés nélküli kerékpártól. Ez az elektromos meghajtás segíti a kerékpározást. A motor működését a taposás aktiválja. Az EPAC kerékpárok maximális teljesítménye 250 W és az EPAC elektromos kerékpárok maximális sebessége rásegítés mellett 25 km/h. Amennyiben túllépi ezt a sebességet, a rásegítés automatikusan kikapcsol. Amikor a motor nincs bekapcsolva vagy lemerült az akkumulátor, az elektromos kerékpárt hagyományos kerékpárként használhatja. Az akkumulátorral összefüggő összes funkció, például a világítás vagy elektromos váltás működőképes marad akkor is, ha a motor nincs bekapcsolva vagy az akkumulátor

„lemerült” módban van, viszont ne feledje, hogy ez egy vészhelyzeti üzemmód és az akkumulátort minél előbb töltsse fel.

A KELLYS elektromos kerékpárok 250 W teljesítményű motorral rendelkeznek, mivel a közúti forgalomra vonatkozó rendelet alapján ez a felső határ, amely még megengedett a közúti forgalomban való részvétel szempontjából. Így a KELLYS elektromos kerékpárok ugyanúgy részt vehetnek a közúti forgalomban, mint a többi kerékpár.

A taposás-rásegítésen túl a KELLYS elektromos kerékpár rendelkezik Tolás-rásegítési funkcióval is. Ez lehetővé teszi az e-kerékpár taposás nélküli mozgásba hozatalát, de csak 6 km/h maximális sebességig. Ez a funkció hasznos például a teherrel megrakott elektromos kerékpár dombnak való tolása esetén.

A közúti forgalomban való részvételt megelőzően ismerkedjen meg annak az országnak a közlekedési szabályaival, törvényeivel, rendeleteivel és előírásaival, amelyben a KELLYS elektromos kerékpárt éppén használja.

A BIZTONSÁGOS KERÉKPÁROZÁS ÉRDEKÉBEN

⚠ VESZÉLY

Kerékpározás közben figyeljen a vezetésre, a környezetre és a forgalomra. Közben ne használja a mobiltelefont. A fedélzeti számítógép szemlézése szintén elvonhatja a figyelmet a környezetről, ezért csak olyan helyeken használja, ahol azzal nem veszélyeztetni sem önmagát, sem a környezetét (alacsonyabb sebesség mellett, nyitott területen, a közúti forgalmon kívül), kivételt a meghajtás asszisztenciájának a módosítása képez, amely viszont megvalósítható a kormány elengedése nélkül.

Mielőtt megkezdi a kerékpározást, ellenőrizze, hogy a kerekek, a kormány-szár, a kormány, a nyereg és a nyeregrúd biztonságosan van a kerékpárra szerelve. Ha a komponensek nincsenek biztosan a helyükön, a kerékpár menet közben elromolhat, ami súlyos sérüléshez vezethet.

Az elektromos támogatású kerékpár esetén bizonyosodjon meg arról, hogy tökéletesen ismeri a kerékpár indulási sajátosságait, mégpedig még az előtt, hogy több sávú úton, gyalogosok számára kitagolt járdákon közlekedne. Ha a kerékpár hirtelen megindul, az balesethez vezethet.

MTB

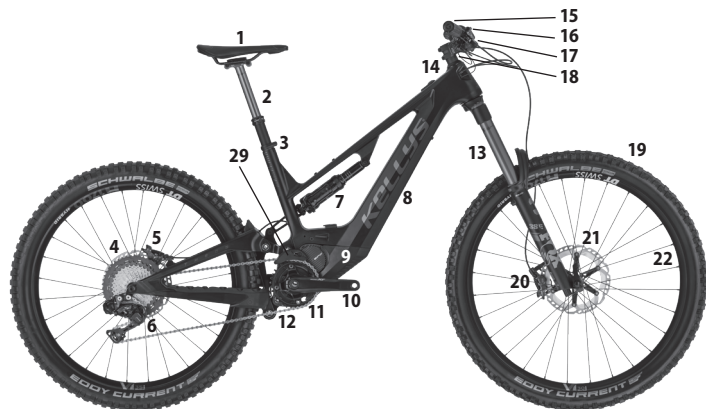

- | | |
|---------------------|----------------------------|
| 1. Nyereg | 9. Motor |
| 2. Nyeregcső | 10. Hajtókar |
| 3. Nyereg gyorszára | 11. Láncmányér |
| 4. Hátsó tárcsafék | 12. Lánc |
| 5. Fogaskoszorú | 13. Első villa (teleszkóp) |
| 6. Hátsó váltó | 14. Koránycsapág |
| 7. Hátsó rugóstag | 15. Kormány |
| 8. Akkumulátor | 16. Váltókar |

CITY

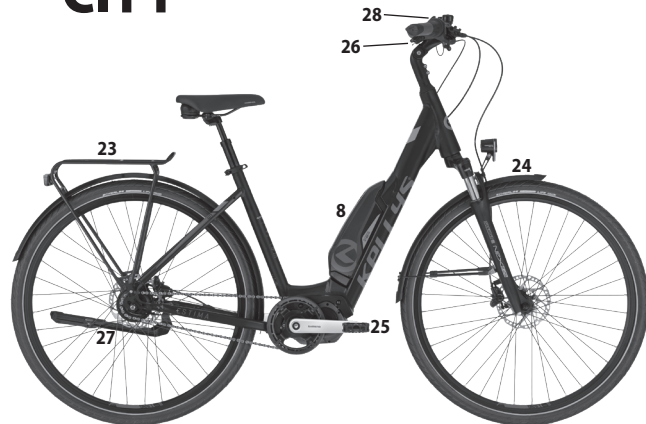

- | | |
|--------------------|-----------------------------------|
| 17. Fékkar | 25. Pedál |
| 18. Kormánytörzs | 26. Kijelző |
| 19. Gumiabroncs | 27. Kitémasztó |
| 20. Első tárcsafék | 28. A segédhajtás kapcsolóegysége |
| 21. Féktárcsa | 29. Láncvezető |
| 22. Felni | |
| 23. Csomagtartó | |
| 24. Sárvédő | |

Az éjszakai kerékpárút előtt ellenőrizze, hogy a kerékpár fényszórói megfelelően működnek-e, hasson oda, hogy a fény ne vakítsa el a közúti forgalom további résztvevőit.

▲ VESZÉLY

A biztonságos közlekedés érdekében kövesse a kerékpár kezelési útmutatójában foglalt utasításokat.

Nem megfelelő használat esetén súlyos baleset, halál, jelentős anyagi kár vagy más kár veszélye forog fenn!

Amennyiben a kerékpárja Shimano Di2 elektromos rendszerrel felszerelt, keresse meg a rendszerhez tartozó műszaki tájékoztatást a Shimano társaság honlapján: www.si.shimano.com.



A NYEREG, A KORMÁNYSZÁR ÉS A KORMÁNY HELYZETÉNEK BEÁLLÍTÁSA

A kerékpár összes működő egységét a gyártó beállította és a forgalmazó ellenőrizte, ezért a kerékpárt rögtön a megvásárlást követően használhatja. A használat előtt csak a nyereg és a kormány magasságát kell beállítani. A nyerget és a kormányt úgy állítsa be, hogy a maximális kényelmet biztosítsák, de egyben biztonsággal tudja kezelni a kerékpár fék- és váltórendszerét.

NYEREG

A NYEREGMAGASSÁG BEÁLLÍTÁSA

Üljön fel a kerékpárra, a forgattyút tegye a talajhoz legközelebbi helyzetbe. A lábát tegye a pedálra úgy, hogy a sarok támaszkodjon a pedálhoz. A nyereg helyes beállítása esetén a láb legyen térdben kissé behajlítva. Ha a nyereg beállítása túl magas lenne, akkor a láb- és háztízek túlterhelésére kerülne sor. A túl alacsonyra állított nyereg a térd és a combizom túlzott terheléséhez vezet.

▲ FIGYELMEZTETÉS

A nyereg legkisebb magassága merőlegesen a talaj síkjára legalább 635mm.

A NYEREG HELYZETÉNEK ÉS DŐLÉSSZÖGÉNEK A BEÁLLÍTÁSA

A nyereg legmegfelelőbb helyzete, ha párhuzamos a talajjal. Próbáljon ki több nyereghelyzetet, és végül döntsön amellett, amely önnek a leginkább megfelel. A nyereg továbbá előre vagy hátrafelé is eltolható. A nyereg dőlésszögét és előre-hátra tolását a nyeregcsővön található csavarral állítja be. A csavart engedje meg, a nyerget tolja előbbre vagy hátrább, állítsa be a dőlésszögét, majd a csavart húzza meg. Ellenőrizze a csavar teljes behúzását.

TELESZKÓPOS NYEREGCSŐ

A beállítható (teleszkópos) nyeregcső a nyeregmagasság terep szerinti gyors beállítására, vagy a fel- és leszállás megkönnyítésére szolgál. A vezérlése a kormányon levő karral történik. Az nyeregcső-kar lenyomásával és egyidejűleg a nyereg terhelésével a nyereg egy alsóbb helyzetbe kerül. A nyeregcsővet a kar lenyomásával és a nyereg tehermentesítésével emeli feljebb. A nyeregcső betolási mélységét a teljesen kitolt helyzetben állítsa be ugyanúgy, mint a hagyományos nyeregcső esetében.

▲ FIGYELMEZTETÉS

A nyeregcsővet irányító, a kormánytól a nyeregcsőhöz vezető bowden némelyik kerékpárnál a vázhoz van rögzítve. A nyeregcső helyzetének változtatása esetén meg kell lazítani a bowdent úgy, hogy a bowden ne legyen túl feszes, nehogy megtöriék, viszont ne legyen a pedál vagy a kerék pályájában. Bizonyos elektromos kerékpárok esetén a huzal a váz belső feléhez van rögzítve és az akkumulátor eltávolítását követően válik hozzáférhetővé. A nyeregcsővet ne nyomja ki vagy be akkor, ha ellenállást érez, mert sérülhet a bowden, a nyeregcső vagy akár a váz is.

A TELESZKÓPOS NYEREGCSŐ KARBANTARTÁSA

TISZTÍTÁS / KENÉS - a nyeregcső helyes működéséhez elengedhetetlen a rendszeres karbantartás, főleg a súrlódási felületek esetében. A szennyeződéseknek a súrlódási felületekhez jutását megakadályozó porszűrő és a tömítés nem sérülhet és a súrlódási felületeket a teljes kerület mentén védenie kell. A csúszófelületeket tartsa tisztán, minden út után puha kendővel távolítsa el a szennyeződések és a nedvességet, majd kenje újra. Vigyázzon, hogy a nyeregcső tisztítása során ne jusson víz a belső és külső részek közötti részbe. Tisztításra soha ne használjon nagynyomású tisztítóberendezést! A nyeregcső belsejébe jutott szennyeződés és nedvesség kedvezőtlen hatással van a működésére.



A nyeregcső tökéletes működése érdekében tartsa be a következő utasításokat:

- Minden út után tisztítsa meg a nyeregcső csúszófelületeit, a porszűrőt és a tömitéseket a szennyeződéstől, mint például a por, nedvesség vagy a sár.
- Az üzemeltetés minden 25 órája után (vagy extrém körülmények közötti, túlzott nedvességben, sárban, nedves homokban történt kerékpározás után):

1. A porszűrőt és a tömitéseket kenje át teflonolajjal.
2. Ellenőrizze, hogy nem sérült-e a nyeregcső valamely része. Amennyiben azt észleli, hogy valamelyik része kopott vagy sérült, cserélje le új, eredeti alkatrészeire.

Az üzemeltetés minden 50 órája után – javasoljuk a nyeregcső arra szakosodott szervizben való szervizelését

⚠ FONTOS

A nyeregcsővön van egy jelölés, amely a nyeregcső vázba való legkisebb betolását jelzi. Ez a nyeregcső vázba való legkisebb betolását jelző jelölés nem lehet látható. A nyeregcsövet soha ne rögzítse a vázhoz a jelölés alatt! A nyereg alatti foglalat csavarját, vagy a nyeregcső gyorsrögzítőjét annyira be kell húzni, hogy a nyeregcsövet a vázban ne lehessen elfordítani. A gyorsrögzítő emelőkarát csak oldalirányban mozgassa a nyitva (OPEN) vagy zárva (CLOSE) helyzetek között. A zárt gyorsrögzítőt ne forgassa, mert azzal rongálódhat.

⚠ FIGYELMEZTETÉS

Szükség esetén használja a karbonkomponensekre szánt KLS szerelőpasztát. Tartsa be a nyereg alatti foglalat csavarjainak a behúzási nyomatékát, túlhúzása esetén fennáll a váz és/vagy a foglalat sérülésveszélye.

KORMÁNYSZÁR ÉS KORMÁNY MENET NÉLKÜLI KORMÁNSZÁR (A-HEAD KORMÁNSZÁR)

Az „a-head” típusú kormányzárát a villanyakra kell rögzíteni 2 imbuszcavar segítségével. A kormányzár és a kormány magasságát a kormányzár és a fejcső közé helyezett gyűrűk segítségével, illetve a kormányzár más dőlésszögű kormányzárra való cseréjével lehet állítani. Az „a-head” típusú kormányzárral lehet beállítani a fejcső holtjátékát is.

Engedje meg a kormányzár-foglalon található 2 imbuszcavart, amelyek a kormányzárát a villanyakhoz rögzítik és a fejcső csavarját is. Ennek a csavarnak a behúzásával vagy megengedésével állítja be a fejcső holtjátékát úgy, hogy a villa könnyen forduljon, viszont a fejcsőnek ne legyen holtjátéka. Elsőként a fejcső csavarját húzza be. Most állítsa be a kormányzár irányát és a kormányzárát húzza be a kormányzár-foglalon található 2 imbuszcavarral.

Behúzás előtt győződjön meg arról, hogy:

- a fejcső egyes részei helyesen csatlakoznak-e egymáshoz;
- a villanyak megfelelően van-e a fejcsőhöz csatlakoztatva.

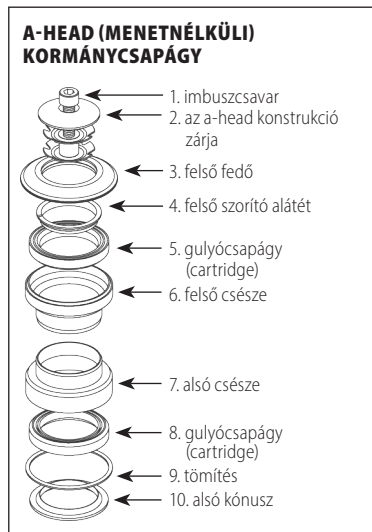

▲ FIGYELMEZTETÉS

Az út előtt győződjön meg arról, hogy a kormányzár-foglalaton található imbuszcavarok jól be vannak-e húzva. A fejsző megfelelő működése fenntartása érdekében a fejszővet rendszeresen (a használat gyakorisága függvényében) meg kell kenni az előírt kenőanyaggal. A fejsző szétszerelése és újfent állítása és behúzása úgy, hogy a csapágycsavarok minél tovább működjenek, bizonyos gyakorlatot igényel – ezért javasoljuk, hogy forduljon a márkaszervizéhez.

Szükség esetén használja a karbonkomponensekre szánt KLS szerelőpasztát. Tartsa be a nyereg alatti foglalat csavarjainak a behúzási nyomatékát, túlhúzása esetén fennáll a váz és/vagy a foglalat sérülésveszélye.

A KERÉKPÁR KARBANTARTÁSA

Ahhoz, hogy a kerékpárja megbízhatóan működjön, a használata karbantartást igényel.

Rendszeresen ellenőrizze, hogy az anyák és csavarok elégségesen be vannak-e húzva.

A kerékpár használata és karbantartása során soha ne nyúljon a kerékpár mozgó részeihez, például a kerékhez, lánchoz, féktárcsákhoz, fogaskerekekhez és váltókhoz, a váltó görgőkhöz, forgattyúkhöz, stb. Elkaphatja a kezét és sérülhet. Hasonlóképpen ne nyúljon a lökéscsillapító és a fékkengyel rugóhoz, zúzódás és más sérülés veszélye forog fenn. A kerékpár használata és karbantartása során mérlegelje a specifikus balesetveszélyt és a kerékpárt ennek tudatában használja.

HAJTÓKAROK ÉS PEDÁLOK

Az első mintegy 20 km megtételét követően a hajtókarokat húzza be, utána húzza be a pedálokat. Győződjön meg arról, hogy az áttételek csavarjai rendesen be vannak húzva. A hajtókaroknál, ahol a középtengely a jobb hajtókarral integrált, ellenőrizze, hogy a bal hajtókarcsavarjai rendesen be vannak-e húzva.

▲ FONTOS FIGYELMEZTETÉS

Amennyiben elmulasztja a középtengely hajtókarok behúzásának az ellenőrzését, az a hajtókarok fokozatos meglazulásához, majd a javíthatatlan károsodásához vezet. A hiba a hajtókarok cseréjével

orvosolható. A hajtókarok esetleges kiszerezését és cseréjét bízva szakszervizre.

A pedálokat a hajtókarokhoz szilárdan kell rögzíteni, tehát ütközésig úgy, hogy a pedáltengely illesztése támaszkodjon a hajtókarhoz. A pedálok behúzását rendszeresen kell ellenőrizni. Ellenkező esetben a pedáltengely kilazul a hajtókar menetéből és a menet fokozatosan sérül. Az esetleges reklamációs eljárás során az ilyen hibák nem elfogadottak!

A PEDÁLOK FELSZERELÉSE

A pedálokat általában a pedáltengelyen elhelyezett R – jobb pedál és L – bal pedál betűkkel jelölik.

1. Szerelés előtt a pedálok és hajtókarok menetét kenje be kenőanyaggal.
2. Csavarozza be az óramutató járásával megegyező irányba való forgatással arról az oldalról, amelyen a meghajó mechanizmus található, a jobb pedált (R) a jobb hajtókar menetébe (áttételes hajtókar). Óvatosan járjon el, nehogy sérüljön a menet!
3. Csavarozza be az óramutató járásával ellentétes irányba való forgatással arról az oldalról, amelyen a féktárcsák találhatók, a bal pedált (L) a bal hajtókar menetébe.
4. Kulccsal szorosan húzza be. Ellenőrizze, hogy a pedáltengely illesztése támaszkodik-e a hajtókarhoz.

▲ FIGYELMEZTETÉS

Az olyan pedálok, amelyeknél a lábat klipszekkel és szíjakkal kell rögzíteni, a lábat szilárdan csatlakoztatják a pedálhoz, hatékonyabb taposást tesznek lehetővé és nagyobb stabilitást biztosítanak a menet során. Az ilyen pedál speciális, kerékpározásra szánt lábbeli viselését igényli, amely a taposási mechanizmushoz van kialakítva. Az ilyen pedál használata bizonyos készséget feltételez, ezért javasoljuk, hogy a pedálok rögzítését és kiengedését az első használatot megelőzően egy biztonságos helyen próbálja ki.

KORMÁNYCSAPÁGY

A kormánycsapágnak surlódás és holtjáték nélkül kell fordulnia. Rendszeresen ellenőrizze, hogy a kormánycsapágy mindkét csészéje szilárdan be van húzva a vázon és a csapágycsavarok kellően be vannak kenve kenőanyaggal.



VÁLTÓRENDSZER

A váltórendszer váltókarokból (forgó váltófogantyúból), huzalokból, váltóból, középső áttételtől, a hátsó agy fogaskereiből és láncból áll. A gyártó által be van állítva, ezért a rendszerbe indokolatlanul ne avatkozzon bele! A váltást csak a előre felé haladás során végezze. Soha ne váltson erővel!

A működőképessége főleg a huzalok bowdenekben való laza mozgásától és a váltórendszer (fogaskerek, áttétel, lánc) olajozott működésétől függ. A váltórendszert tartsa tisztán, a huzalokat kenje be teflonadalékok tartalmazó olajjal, amely óvja a huzalokat a korróziótól, biztosítja a huzalok sima járatát, így meghosszabbítja az élettartamukat.

VÁLTÓ

A váltó áthelyezi a láncot a hátsó agy fogaskereinek között, és ezzel módosítja a középső áttétel és a fogaskerek közötti váltási arányt. A váltót a jobb váltókaral kezelni (a jobb forgó fogantyúval). Előfordul, hogy menet közben váltórendszer összhangja megromlik.

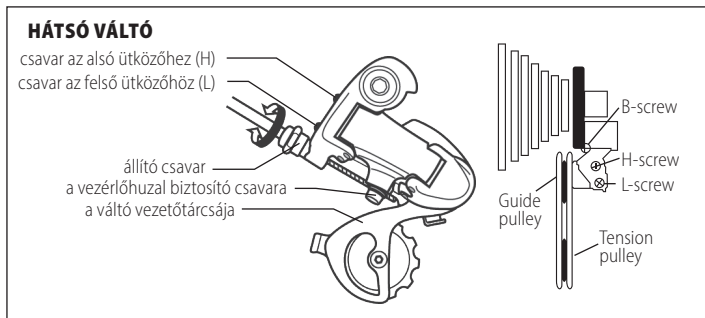

• AZ ALSÓ ÜTKÖZÉS BEÁLLÍTÁSA

Váltson a legkisebb fogaskerekre. Lazítsa meg a váltó biztosító csavarját, amivel meglazítja a vezérlőhuzalt is. Az alsó ütközés csavarjának (H, H- screw) az elfordításával állítsa a váltó

vezérgörgőjét a legkisebb fogaskerek alsó éle alá. A huzalt helyezze a váltó biztosítócsavarja alatti horonyba, feszítse meg (fogó segítségével) és a csavart húzza be.

• A FELSŐ ÜTKÖZÉS BEÁLLÍTÁSA

Váltson a legnagyobb fogaskerekre. A felső ütközés csavarjának (L, L- screw) az elfordításával állítsa be a váltó vezérgörgőjét úgy, hogy a legnagyobb fogaskerek közepe alá jusson. Próbálja ki a lánc váltásával az összes áttételen.

• A VEZETŐGÖRGŐ KAZETTÁTÓL VETT TÁVOLSÁGÁNAK A BEÁLLÍTÁSA

A kapcsolat megfelelő működése érdekében helyesen kell beállítani a vezetőgörgő (guide pulley) távolságát a hátsó kazetta legnagyobb fogaskerekétől. Ezt a távolságot a B-csavarral (B-screw) állítjuk be. A beállítás előtt a hátsó váltót állítsa a legkönnyebb fokozatra (a legnagyobb fogaskerek). Az óramutató járásával megegyező irányba való elfordítással a vezetőgörgő a fogaskeréktől eltávolodik és az óramutató járásával ellentétes irányba való elfordítással a görgő a fogaskerekhez közelít. A megfelelő távolság 5-6 mm. A beállítás helyességét a második legnagyobb fogaskerékről a legnagyobb fogaskerekre váltással ellenőrizze.

• A VÁLTÓ BEÁLLÍTÁSA

Emelje fel a hátsó kereket és forgassa a hajtókarokat. A váltó beállító csavarját (a váltóhuzalt tartalmazó bowden vezet rajta keresztül) tekerje mindaddig, amíg el nem éri, hogy a lánc zavaró hangok nélkül, lazán működjön.

▲ FONTOS INFORMÁCIÓ

Használat előtt ellenőrizze a váltó ütközésének a beállítását. A felső ütközés meglazítása esetén a váltó görgője elkaphatja a kerék küllőit, ami eredményezheti a küllők és a váltó sérülését, és súlyos balesetveszélyt is jelenthet.

LÁNC

A lánc viszi át az erőt az áttétellel ellátott pedálról a fogaskerekeken keresztül a hátsó kerékre. Ez a kerékpárja egyik leginkább igénybe vett alkatrésze, ezért a lánc karbantartására szenteljen fokozott figyelmet. A lánc megfelelő feszességét a hátsó váltó biztosítja. Rendszeresen tisztítsa meg a mechanikai szennyeződésektől, a portól és sártól és kenje át olyan kenőanyaggal, amely nem köti meg a port és egyéb szennyeződések – így meghosszabbítja a lánc élettartamát. A lánc kenésére

használjon a környezetnek és az időjárási viszonyoknak megfelelő kenőanyagot – ebben tanácsot az eladóhelyen kaphat. Használattal a lánc egyes ízei megnyúlhatnak. A kopott vagy sérült lánc károsíthatja a fogaskerekeket és az áttételeket.

Ha a kerékpárját kedvezőtlen időjárási viszonyok között, főleg nedves környezetben használja, akkor a megtett mintegy 1000 km után újra kell cserélni. Az elhasznált láncot azonos típusú és azonos íszámú láncra cserélje, mint amilyen az eredeti volt.

FÉKRENDSZER

A fékkarokból, hidraulikus csövekből, féktárcsákból, fékpakolásokból és fékkengyelekből álló fékrendszer a kerékpárja egyik legfontosabb része. A jobb fékkar megnyomásával a hátsó féket működteti, a bal fékkar megnyomásával az első féket működteti.

A fékrendszer a gyártó által be van állítva, ezért a rendszerbe a biztonsága érdekében indokolatlanul ne avatkozzon bele! Rendszeresen ellenőrizze a súrlódó felületek kopását, a fékpakolásokat, a kengyeleket és tárcsákat tartsa tisztán. Amennyiben sérül a fékrendszer egysége, a fékeket újra be kell állítani, illetve szakszervizhez kell fordulni.

A FÉKKAROK HELYZETÉNEK BEÁLLÍTÁSA

Ahhoz, hogy a féket tökéletesen tudja működtetni és a használata biztonságos legyen, a fékkarok helyzete a kormányon állítható:

1. Engedje meg a fékkarok foglalatján található csavarokat.
2. Állítsa be a fékkarok legmegfelelőbb helyzetét a kormányon, hogy azokat a lehető legjobban tudja használni. A fékkarok foglalatján található csavarokat utána újra húzza be.

A FÉKKAROK HELYZETÉNEK – A KORMÁNYTÓL VETT TÁVOLSÁGÁNAK A BEÁLLÍTÁSA

A fékkarok kormánytól vett távolságának a beállítására szolgáló szabályozócsavar a fékkar belsejében található. A fékkarok kormánytól vett távolságát a féktípus szerint kell beállítani:

- imbuszcsavarral, amely a fékkar belsejében található, vagy
- a fékkar belsejében integrált beállító csavarral (a kivitelezés a fék típusától és gyártójától függ).

▲ FIGYELMEZTETÉS

Szenteljen fokozott figyelmet a nedves úton való fékezésnek – a kerékpár féktávolsága ilyenkor meghosszabbodik. Minden út előtt ügyeljen arra, hogy a kerékpár fékrendszere tökéletesen működőképes.

HIDRAULIKUS TÁRCSÁS FÉK

A kerékpár tárcsásfékét a gyártó beállította és a forgalmazó ellenőrizte, ezért a kerékpárt rögtön a megvásárlást követően biztonságosan használhatja.

A beállító-, illetve imbuszcsvavar elfordításával a fékkart közelíti a kormányhoz, vagy ellenkezőleg, növeli a távolságát a kormánytól.

A TÁRCSÁS FÉK KARBANTARTÁSA

Amennyiben nem rendelkezik kellő tapasztalattal és felszereléssel, javasoljuk, hogy forduljon szakszervizhez. A rendszerbe való szakavatlan beavatkozás ronthatja a fékhatást vagy a fékrendszer hibáját eredményezheti.

FÉKTÁRCSA

A féktárcsák állapotát rendszeresen ellenőrizze. Fékezésnél a tárcsa kopik, aminek az eredménye nem kívánatos karcok keletkezése. A sérült tárcsát cserélje újra.

▲ FIGYELMEZTETÉS

Fontos, hogy a fékkengyel úgy legyen beállítva, hogy a fékpakolás csak a fékezés során érintkezzen a féktárcsával, ellenkező esetben a fékpakolás túlzott kopására kerülhet sor, a féktárcsa felmelegszik és tehetetlenséggel szembeni ellenállás jön létre.

FÉKPAKOLÁS

A fékezésnél a fékpakolás kopik, aminek az eredményeképpen romlik a fékhatás. Ha a fék a fékezés

során nem kívánatos hangot ad ki, vagy esetleg fékhatás romlását észleli, az jelentheti azt, hogy a fékpakolás elkopott és azt újra kell cserélni. A forgalmazó a fékpakolás tekintetében tanáccsal látja el.

A FÉKFOLYADÉK CSERÉJE

Ha a fék hidraulikus rendszerébe levegő kerül, az a fékrendszer hatékonyságának a romlását eredményezheti vagy a fék teljesen felmondhatja a szolgálatot. Ezért a fékrendszert légteleníteni kell, vagy új fékfolyadékkal kell feltölteni. A fékfolyadék idővel degradálódik, és romlanak az üzemi tulajdonságai, ami a fékek hatékonyságának a romlásához vezethet. Javasoljuk tehát a fékfolyadék legalább évenkénti cseréjét, amennyiben a gyártó nem rendelkezik másként.

▲ FIGYELMEZTETÉS

A tárcsásfék hidraulikus rendszerében standard fékfolyadék vagy ásványi olaj található. Ezek a fékfolyadékok kölcsönösen nem keverhetők. A tárcsásfék hidraulikus rendszerében levő fékfolyadék utántöltése vagy cseréje esetén csak a fékfolyadék gyártó által javasolt típusát szabad használni! A fékfolyadék cseréje, illetve a hidraulikus fék csővének a cseréje készséget és felszerelést igényel, ezért ezt a tevékenységet bízza a szakszerviz szakképzett szerelőire.

▲ FIGYELMEZTETÉS

A fékfolyadékok irritálhatják a bőrt, ezért nem ajánlatos a fék hidraulikus rendszerének a kinyitása.

A TÁRCSÁSFÉK TISZTÍTÁSA

A féktárcsát, féket és fékpakolást tartsa tisztán. Amennyiben a féktárcsa olajjal vagy más kenőanyaggal szennyeződik, azt azonnal zsírtalanítsa (a legmegfelelőbb a féktárcsa tisztítására ajánlott szerrel). A tárcsák tisztítása során gondoskodjon arról, hogy a zsíroló szer ne érintkezzen a kerékpár egyéb részeivel (főleg a vázzal, burkolatokkal és a villával – sérülhet a rajtuk lévő lakk vagy a gumialkatrészek, így csökken a komponensek élettartama). Ha a féklemezek fékfolyadékkal szennyezettek, azokat újakra kell cserélni!

▲ FONTOS FIGYELMEZTETÉS

1. Minden út előtt ellenőrizze a fékrendszer tökéletes működőképességét. Többször nyomja je

a fékkart és győződjék meg arról, hogy a fékrendszer helyesen működik.

2. Rendszeresen ellenőrizze, hogy a fékrendszer minden csavarja szorosan be van húzva. A csavarok meglazulása azt eredményezheti, hogy a fékrendszer felmondja a szolgálatot.
3. A féktárcsa és a fék a fékezés során felmelegszik. Ne érjen hozzájuk – megégethetné magát!
4. Tanulja meg a kerékpárja fékrendszerét helyesen használni. Az első fékkel való hirtelen fékezés balesetet és sérülést okozhat. Ha a fék nincs helyesen beállítva, vagy azt nem megfelelően használja, az súlyos sérüléshez vezethet.
5. A tárcsásféket a gyártó úgy állította be, hogy a lemezek tökéletesen illeszkedjenek a tárcsához, viszont a tárcsásféket a lehető legjobb fékezés hatékonyság eléréséhez be kell futtatni. A fék befuttatását elérheti néhány ismételt enyhé vagy közepesen erős fékezési ciklussal. A fék befuttatását kizárólag biztonságos, forgalom nélküli sík terepen végezze.

TÁRCSÁFÉK

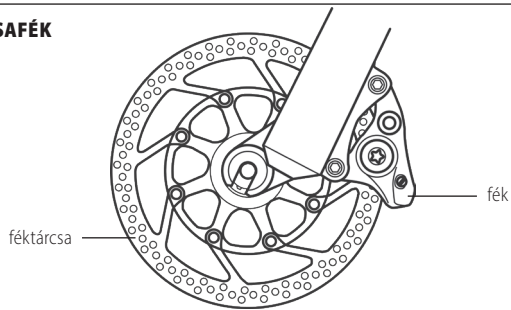

ELSŐ ÉS HÁTSÓ KERÉK

Minden út előtt ellenőrizze, hogy a kereket biztonságosan biztosítja-e a gyorsrögzítő retesz, tehát a gyorsrögzítő mechanizmusnak zárt (CLOSE) helyzetben kell lennie. A keréknek a vázhoz vagy a villához rögzítése során a következőképpen járjon el: A gyorsrögzítő mechanizmus tengelyét tolja be a kerékagyba. Ügyeljen a rúgók helyes irányulására (A rúgók szélesebb vége kifelé, tehát az anya/kar felé irányul. A keskeny végek egymás felé fordulnak). A gyorsrögzítő mechanizmus tengelyét az óramutató járásával megegyező irányban csavarozza a rögzítőanyához. A gyorsrögzítő mechanizmus



lehetővé teszi a kerék szerszámok használata nélküli gyors le- és felszerelését. Ellenőrizze, hogy a kerék a villában középhelyzetben van-e. A gyorsrögzítő mechanizmus anyáját húzza be úgy, hogy a reteszkar a zárás során ellenállást tanúsítson. Amikor a gyorsrögzítő mechanizmus biztosított helyzetbe kerül, szorítania kell a villa végjeit. A gyorsrögzítő mechanizmus karját csak oldalirányba mozgassa a nyitva (OPEN) vagy zárva (CLOSE) helyzetek között. A zárt gyorsrögzítő mechanizmust semmiképpen sem szabad tekergetni, mert sérülhet!

Ha a kerékpárján a kerekek fix tengelyekkel rögzítettek (típus: thru axle), akkor győződjék meg arról, hogy ezek a tengelyek kellőképpen be vannak húzva. Az ilyen kiviteli változat esetében a kerék kiszorításához először teljesen ki kell csavarozni, majd kihúzni ezt a tengelyt.

A kerékagyakat rendszeresen ellenőrizze, főleg a nedves és saras utak után. Az agy tengelyének súrlódás és holtjáték nélkül kellene forognia. Amennyiben ez nem így történik még a beállításokat követően sem, akkor a kerékagyat szét kell szedni, a golyócskák síkos pályáját és magukat a golyócskákat is meg kell tisztítani, újra meg kell kenni a megfelelő kenőanyaggal, majd a kerékagyat újra össze kell rakni és beállítani. Amennyiben nem rendelkezik kellő tapasztalattal ezen a területen, akkor tekintettel az ügylet bonyolultságára forduljon inkább szakszervizhez.

KERÉKFELNI

Kerékpározás előtt ellenőrizze, hogy a kerékpár kerekei központositottak-e és a kerékfelni nem sérültek-e. Használattal, illetve egy esetleges ütéssel a kerékfelni karcolások és repedések keletkezhetnek. A sérült kerékfelni történő kerékpározás veszélyes – a sérült kerékfelni cserélje le!

GUMIABRONCS

Soha ne kerékpározzon kevésbé felfújt vagy túlsűrített gumiabronccsal. Tartsa be a sűrítés ajánlott értékeit, amelyek minden gumiabroncs oldalán fel vannak tüntetve. A gumiabroncon feltüntetett mérési értékek átszámítása: 100kPa = 14,22 P.S.I. = 1 bar = 1 at

Defekt esetén a sérült kerékpárbelső minden esetben cserélje azonos paraméterekkel rendelkező új belsőre – a méretek a kerékpárbelsőn vagy a gumiabroncs oldalán vannak feltüntetve.

Az új kerékpárbelső behelyezését megelőzően ellenőrizze a gumiabroncsot kívülről és belülről egyaránt az egész kerület mentén, és a defektet okozó esetleges szennyeződések vagy idegen

testeket távolítsa el, ezzel megakadályozza az új belső sérülését. Ha a gumiabroncon repedés vagy más károsodás található, a gumiabroncsot azonnal cserélje azonos paraméterekkel rendelkező új gumiabroncsra.

VÁZ ÉS ELSŐ VILLA

Rendszeresen ellenőrizze, hogy a kerékpár váza vagy villája nem sérült-e. A váz vagy a villa sérülése (a csövek vagy varratok elhajlása vagy repedése) általában esés alkalmával következik be. Az ilyen módon sérült vázat vagy villát ne használja tovább, súlyos balesetveszély kockázata áll fenn!

KARBON-KOMPOZIT VÁZ

A karbon-kompozit a vázat szilárd, alacsony tömegűvé teszi, tompítja a rezgéseket, így a kerékpárja remek menettulajdonságokkal rendelkezik. Ezen tulajdonságok ellenére túlterhelés vagy erős ütés hatására a szénszerkezet sérülhet – a váz elrepedhet.

▲ FONTOS FIGYELMEZTETÉS

Megfelelő használat mellett a kompozitanyagokból készült váz hosszabb élettartamú, mint a fémből készült váz. Viszont az ilyen vázat feltétlenül rendszeres vizsgálatnak kell alávetni, főleg ütés vagy baleset után. Ha sérülést, például repedést észlel, a vázat ne használja tovább! A komponensek kompozitváza szerelése során óvatosan járjon el, főleg a váz nyereg alatti foglalatján levő csavarok, a hátsó mechanizmus és tengely csavarjainak behúzásánál. Tartsa be a javasolt forgatónyomatékokat!

A karbonvázat vagy más komponenset ne tegye ki túl magas vagy extrém alacsony hőmérsékleti hatásnak, az anyag szerkezeti változása majd az alkatrész megrepedése következhet be. A karbon sérülése nem feltétlenül látható, ezért javasoljuk, hogy az extrém hőmérsékletnek vagy erős ütésnek kitett összes karbonkomponenset cserélje le annak ellenére, hogy nem látható rajta sérülés.

▲ FIGYELMEZTETÉS

Amennyiben a kerékpár karbantartása során szerelőállványt használ, soha ne rögzítse hozzá a kerékpárt a vázról fogva – a váz összenyomásával a kompozitanyag megrepedhet. Az olyan szerviztevékenység esetén, amely speciális eszközök használatát igényli, forduljon szakszervizhez.



LÖKÉSCSILLAPÍTÓS VILLA

Amennyiben a kerékpárja lökéscsillapítós villával van ellátva, a következőképpen járjon el:

A RUGÓZÁS KEMÉNYSÉGÉNEK A BEÁLLÍTÁSA

1. RÚGÓSVILLA

A lökéscsillapítós villa keménységét szabályozó egység a villa jobb lábának a felső részén helyezkedik el. A villarugózás lezárása funkcióval (Lockout) rendelkező lökéscsillapítós villa esetében a lökéscsillapítós villa keménységét szabályozó egység a villa bal lábában helyezkedik el. Az óramutató járásával megegyező irányban való elforgatással nagyobb keménységet állít be, óramutató járásával ellenkező irányban való elforgatással csökkenti a villa keménységét.

2. LEVEGŐS VILLA

A levegős villa rugózási keménységét a villa légkamrájába történő levegőfújással tudja szabályozni. A levegő befújására szolgáló szelep a villa bal lábának a felső részén helyezkedik el.

A villán belüli nyomást az ön üzemi tömege (az ön súlya a ruházattal és a kerékpározás során használt egyéb felszereléssel) alapján kell beállítani.

A RUGÓZÁS KEMÉNYSÉGÉNEK A BEÁLLÍTÁSA SAG SEGÍTSÉGÉVEL

A SAG megadja a villa belső lábainak a merülési mélységét az alsó lábakba. Ez az érték a villa teljes löketének a százalékos kifejezése. Az egyik lábón található egy általában szembetűnő színű gumikarika, tolja ezt a karikát érintkezésig az alsó lábak tetején levő tömitésig. Terhelje meg a kerékpárt (lassan üljön fel a kerékpárra és lassan álljon fel a nyeregből úgy, hogy a lába a pedálokra maradjon, más módon a villát ne nyomja és ne terhelje), óvatosan szálljon le a kerékpárról és mérje le a merülés mélységét. A SAG-ot a kerékpározási módja szerint kellene beállítani:

- a taposás nagyobb hatékonysága érdekében válassza a keményebb beállítást (15%-20% SAG)
- a nagyobb terepegyenlőtlenségek elnyelése érdekében válassza a lágyabb beállítást (20%-25% SAG)

A villák egyes modelljei esetében fel vannak tüntetve a javasolt villára gyakorolt nyomásértékek a testtömeg függvényében.

▲ FIGYELMEZTETÉS

A villát a gyártó beállította és a forgalmazó ellenőrízte. A villa sűrítéséhez manométerrel felszerelt magasnyomású pumpa szükséges. A villa beállítása és sűrítése készséget és felszerelést igényel, ezért ezt a tevékenységet bizza a szakszerviz szakképzett szerelőire.

A VILLARUGÓZÁS LEZÁRÁSA (LOCKOUT)

Némely villa villarugózás lezárása funkcióval (Lockout) rendelkezik. A villarugózás lezárása lehetővé teszi a villa rugózásának a redukálását a pedálok taposása során, ami által a taposás hatékonyabbá válik főleg a meredek pályán való felfelé haladás vagy a sprintelés alatt.

A villarugózás lezárásának a beállítási egysége a villa jobb lábának a felső részén helyezkedik el. A lezárás egy karral történik (rajta Lockout jelölés található). Az óramutató járásával megegyező irányban való elforgatással a villarugózás lezárul, az óramutató járásával ellenkező irányban való elforgatással a rugózás blokkolása megszűnik és a villa normál üzemmódban fog működni.

▲ FONTOS FIGYELMEZTETÉSDS

A villarugózás lezárása funkció használata főleg a kevésbé igényes terepben történő kerékpározás során ajánlott. Az igényes terepen a rugózás blokkolását meg kell szüntetni, egyébként károsodhat a villalezárási rendszer!

VISSZAÜTCSILLAPÍTÁS (REBOUND)

A Rebound visszaütcsillapítást beállító egységgel azt a sebességet lehet beállítani, amellyel a villa az összenyomás után visszatér az eredeti pozíciójába. A Rebound vezérlése a villa jobb lábának az alsó részén helyezkedik el. A beállító egységnek az óramutató járásával megegyező irányban való elforgatásával (lentől nézve) a villa lassabban áll vissza az eredeti pozíciójába (a villán (+) jellel jelölve). A beállító egységnek az óramutató járásával ellentétes irányban való elforgatásával (a villán (-) jellel jelölve) a villa visszaállása gyorsabb. A túlzottan lassú visszaütcsillapítást azt eredményezheti, hogy a villa nem „győzi” kopirozni a terep egyenetlenségeit, a túl gyors visszaütcsillapítás viszont a villa

olyan gyors visszaállását eredményezi, hogy elveszik az egyenetlenség-tompító funkció lényege.

A VILLA KARBANTARTÁSA

TISZTÍTÁS/KENÉS - a villa teljes értékű működése érdekében elengedhetetlen a rendszeres karbantartás, főleg a villa sűrűlódási felületeinek a karbantartása. A porfogóknak és a szennyeződéseknek a sűrűlódási felületekhez jutását megakadályozó tömítés nem lehet sérült és a sűrűlódási felületet a teljes kerület mentén védenie kell. A villalábak belsőfelületét tartsa tisztán, a port, vagy nedvességet rendszeresen tisztítsa finom törőruhával es kenje át kenőzsírral. A villa külső tisztítására használjon finom kékét és szappanos oldatot. Ügyeljen arra, hogy tisztítás közben ne kerüljön víz a villába. A villa tisztítására soha ne használjon magasnyomású tisztító berendezést. A nedvesség és szennyeződések rossz hatással vannak a villa működésére, és csökkentik a villa élettartamát, ezért az esetleges nedvességet szárítsa ki.

A villa tökéletes működésének a megőrzése érdekében tartsa be a következő utasításokat:

- Minden kerékpározás után a villalábakat, a porfogót és a tömítéseket tisztítsa meg a portól, nedvességtől vagy sártól
- Minden 25 óra üzemeltetés után (vagy extrém körülmények közötti, túlzott nedvességben, sárban, nedves homokban történt kerékpározás után):
 1. A porfogókat kenje át teflon tartalmazó olajjal.
 2. Ellenőrizze, hogy a villa összes csavarja kellőképpen be van-e húzva.
 3. Ellenőrizze, nem sérült-e a villa valamelyik alkatrésze. Amennyiben sérült, vagy elhasználódott alkatrészt talál, cserélje ki új, eredeti alkatrészre. A sérült villát semmiképp ne használja!
- Minden 50 óra üzemeltetés után – ajánljuk a villa szervizelését szakszervizben (SZERVIZ 1)
- Minden 100 óra üzemeltetés után – ajánljuk a villa szervizelését szakszervizben (SZERVIZ 2)

SZERVIZ 1 – ajánlott szerviz művelet: villa működésének ellenőrzése, villa tisztítása, kezelőegység és huzalok kenése, levegőnyomás ellenőrzése, csavarok ellenőrzése, esetleges sérült részek ellenőrzése.

SZERVIZ 2 – ajánlott szerviz művelet: SZERVIZ 1 + a villa szétszerelése, minden alkatrész kitisztítása, porfogók és olajgyűrűk kenése, levegőrendszer tömítéseinek és szelepnek az ellenőrzése, csavarok ellenőrzése.

▲ FIGYELMEZTETÉS

A villa kenéséhez használjon teflon tartalmazó olajt és teflon tartalmú kenőzsírokat. Ne használjon lítiumot tartalmazó kenőzsírokat, ezek károsíthatják a villa valamely belső alkatrészét. Az olyan szerviztevékenység esetén, amely speciális eszközök használatát igényli, forduljon szakszervizhez. Ilyen például a villa szétszerelése, a villatokok cseréje, stb.

HÁTSÓ RUGÓZÁS – LENGÉSCSILLAPÍTÓ

Amennyiben a kerékpárja hátsó rugózással rendelkezik, a következőképpen járjon el:

A RUGÓZÁS KEMÉNYSÉGÉNEK A BEÁLLÍTÁSA

A levegős lengéscsillapító rugózásának a keménységét a lengéscsillapító légkamrája nyomásának változtatásával állíthatja.

A lengéscsillapító nyomását a kerékpáros tömege szerint kell beállítani. Ha levegős lengéscsillapítóról van szó, akkor a nyomásra azonos beállítási paraméterek vonatkoznak, mint a levegős villa esetében. Ha a lengéscsillapító rugós, akkor a rugózás keménységét a rugó előfeszültsége (összenyomása) által kell beállítani. A rugót a rugó végén található anyacsavar elforgatásával lehet összenyomni. A rugónak folyamatosan előfeszültség alatt kell lennie. Ne használja a kerékpárt abban az esetben, ha a lengéscsillapító rugója laza vagy nem ül rendesen a lengéscsillapító felületén.

▲ FIGYELMEZTETÉS

A lengéscsillapítót a gyártó beállította és az eladó ellenőrizte. A lengéscsillapító sűrítéséhez manométerrel felszerelt magasnyomású pumpa szükséges. A villa beállítása és sűrítése készséget és felszerelést igényel, ezért ezt a tevékenységet bízza a szakszerviz szakképzett szerelőire.

A LENGÉSCSILLAPÍTÓ LEZÁRÁSA (LOCKOUT)

A Lockout funkció lehetővé teszi a lengéscsillapító rugózásának a redukálását a pedálok taposása során, ami által a taposás hatékonyabbá válik főleg a meredek pályán való felfelé haladás vagy könnyebb terepen haladás során. A lengéscsillapító lezárásának a beállítási egysége a lengéscsillapító alsó részén helyezkedik el – 2 helyzete van: a kar „bezárás” irányába való elforgatással a lengéscsillapító rugózása



lezárul, ellenkező irányba való elforgatással a rugózás blokkolása megszűnik és a lengéscsillapító normál üzemmódban fog működni.

▲ FIGYELMEZTETÉS

Bekapcsolt Lockout hosszantartó használata a lengéscsillapító időelőtti elhasználódását okozhatja.

LENGÉSCSILLAPÍTÓ VISSZAÚTCSILLAPÍTÁS (REBOUND)

A Rebound visszaútcsillapítást beállító egységgel azt a sebességet lehet beállítani, amellyel a lengéscsillapító az összenyomás után visszatér az eredeti helyzetébe.

A Rebound vezérlése a lengéscsillapító jobb lábának az alsó részén helyezkedik el. A beállító egységnek az óramutató járásával megegyező irányban való elforgatásával a lengéscsillapító lassabban áll vissza az eredeti helyzetbe. A beállító egységnek az óramutató járásával ellentétes irányban való elforgatásával a lengéscsillapító visszaállása gyorsabb.

▲ FIGYELMEZTETÉS

Ne lépje túl a lengéscsillapítón jelzett maximális nyomás értékét!

A lengéscsillapítót soha ne szerelje szét! Olajfolyás vagy rendellenes zajok esetén ne használja a terméket, mert az további károsodásokat okozhat, balesetveszélyes, es azonnal forduljon szakszervizhez. Minden egyes kerékpározás előtt ellenőrizze a lengéscsillapítót rögzítő csavarokat. A lengéscsillapítót tartsa tisztán, sáros terepen történő használat után a lengéscsillapítót puha kendővel tisztítsa meg a szennyeződéstől. A lengéscsillapító tisztítására ne használjon nagynyomású mosót!

A LENGÉSCSILLAPÍTÓ KARBANTARTÁSA:

- Minden kerékpározás után a lengéscsillapítót tisztítsa meg a portól, nedvességtől vagy sártól
- Minden 25 óra üzemeltetés után (vagy extrém körülmények közötti, túlzott nedvességben, sárban, nedves homokban történt kerékpározás után):

1. A lengéscsillapító dugattyúját, a tömítését és a mozgó csatlakozásokat kenje át felfújt tartalmazó

olajjal

2. Ellenőrizze nem-e sérült a lengéscsillapító valamelyik alkatrésze. A sérült lengéscsillapítót semmiképp ne használja!

- Minden 50 óra üzemeltetés után – ajánljuk a lengéscsillapító szervizelését szakszervizben

HÁTSÓ CSOMAGTARTÓ

- Ha a kerékpár vázán található a csomagtartó rögzítésére szolgáló nyílások, akkor felszerelhető a hátsó csomagtartó.
- Mindig olyan csomagtartót/gyerekülést használjon, amely kompatibilis az adott váztípussal.
- Mindig tartsa be a csomagtartó/gyerekülés gyártójának az utasításait és a csomagtartót/gyerekülést ne terhelje túl.
- A kerékpárt soha ne terhelje túl. A kerékpár, kerékpáros, a felszerelés és a poggyász megengedett maximális össztömege nem lépheti túl az elektromos kerékpár vázán feltüntetett értéket.

ÁLLVÁNY SZERELÉSE

Bizonyos modellek esetében lehetőség nyílik arra, hogy speciális állvány szerelésére kerüljön sor. Amennyiben a kerékpáron nem található előkészítés az állvány felszerelésére, de ön ennek ellenére szeretne rászerezni egy más típusú állványt, győződjék meg arról, hogy a szereléssel vagy a használattal nem károsodik a váz, a fékrendszer vagy az elektromos vezetékek, és hogy az alkalmazott állvány elég szilárd az elektromos kerékpárja számára.

OLDALKOCSI SZERELÉSE

A Kellys kerékpárok nem alkalmasak az oldalkocsi használatára. Az ilyen vagy hasonló felszerelés használata során tartsa magát az oldalkocsi gyártójának az utasításaihoz. A kerékpárt soha ne terhelje túl!

▲ FONTOS FIGYELMEZTETÉS

Ha a kerékpárt a közúti forgalomban csökkent látási viszonyok mellett használja, akkor azt utólagosan megfelelő, a használat országában hatályos jogszabályok szerinti világítással és fényvisszaverő elemekkel kell felszerelni.



Kerékpározás közben viseljen védősisakot! A balesetek többsége során főképp fejsérülés történik. A védősisak vásárlásánál ügyeljen a védősisak megfelelő méretére, a védősisaknak megfelelően kell illeszkednie a fejhez, semmiképp nem szoríthatja. Vásároljon védősisakot állítható rögzítőmechanizmussal, mellyel a védősisak tökéletesen illeszkedik a fejhez.

A TERMÉK BIZTONSÁGOS HASZNÁLATA

▲ FIGYELMEZTETÉS

Mielőtt a kerékpárra bármilyen elemet felszerelne, távolítsa el az akkumulátort. Ellenkező esetben áramütés érheti.

A kerékpárra szerelt akkumulátor töltése során a kerékpárt ne mozgassa. A töltő hálózatba való csatlakozása megszakadhat. Az ilyen vezeték tűzveszélyt jelenthet.

A termék használata során tartsa magát a kezelési útmutatóban szereplő utasításokhoz. Javasolt továbbá, hogy kizárólag a specifikálás szerinti, illetve a gyártó specifikációja szerinti eredeti alkatrészeket használjon. Ha a csavarok és anyák nincsenek rendesen behúzva, vagy ha a termék károsodik, akkor a kerékpár menet közben felmondhatja a szolgálatot és az eredmény súlyos baleset lehet.

A terméket ne szerelje szét. Bármilyen szakavatatlan beavatkozás személyi sérüléshez vezethet.

▲ MEGJEGYZÉS

A nem használatos konnektorokra helyezzen védőborítást. Ügyeljen arra, hogy a konnektorok mindig szárazok legyenek és a nedves környezetben való használat vagy mosás után biztosítsa az összes konnektor kiszáraitását. Ellenkező esetben a befolyt vagy lecsapódott víz az alkatrészek korrózióját, majd a motor és az akkumulátor hibáját okozhatja. Korrodálhatnak főleg a kontaktusok, ami rövidzárlathoz vezethet és tüzet okozhat, illetve az elektromos komponensek más módon károsodhatnak.

A terméket úgy tervezték, hogy ellenálló legyen a vízzel és a nedves környezetben és időjárásban történő használattal szemben. Ennek ellenére szándékosan ne tegye ki víz hatásának. A termék szerelését és beállítását egyeztesse az eladójával.

A kerékpárt ne fordítsa fel. Sérülhet a fedélzeti számítógép vagy a vezérléskapcsoló. Hogy a terméket ne tegye ki ütéseknek, kezelje óvatosan.

Bár a kerékpár az akkumulátor eltávolítását követően úgy fog működni, mint egy hagyományos kerékpár, a világítás az elektromos tápláláshoz csatlakoztatva nem fog világítani és az elektromos váltó sem fog váltani. Vegye tudomásul, hogy a kerékpár ilyen állapotú használata bizonyos országokban a közúti közlekedés szabályairól szóló törvények megszegésének minősül.

▲ FIGYELMEZTETÉS

Ha bármilyen hiba vagy probléma lépne fel, vegye fel a kapcsolatot az eladójával. Soha ne próbálkozzon a rendszer önkényes módosításával, mert az üzemeltetési zavarhoz vezethet.

KERÉKPÁROZÁS

1. Kapcsolja be a táplálást. Ne rakja a lábát a pedálokra a meghajtás bekapcsolása során. Rendszerhiba történhet.
2. Válassza ki az önnek legmegfelelőbb támogatási üzemmódot.
3. A támogatási üzemmód akkor kezd működni, amikor a pedálok fogogni kezdenek.
4. A támogatási üzemmódot a menetfeltételek szerint válassza meg.
5. A kerékpár parkolásakor kapcsolja ki a táplálást.

▲ FIGYELMEZTETÉS

A kerékpár vásárláskor átvett kulcsait tartsa tisztán és óvja a korróziótól. A kulcs elvesztése esetére legyen meg a fényképe, amelyen jól látható a fém részén található szám. Szükség esetén ezen adatok alapján tudnak új kulcsot készíteni az ön számára.

SEBESSÉGMÉRŐ

A sebességmérő méri a kerekek forgási sebességét és jeleket küld a kijelzőre. A sebességmérő és a mágneses küllő közötti rés legyen 1 mm – 15 mm (PANASONIC) vagy 3 mm – 17 mm (Shimano). Ha a rés kisebb a fenti értékeknél vagy a sebességmérő nincs felszerelve, akkor a kijelzőn nem jelenik meg a sebesség és a segédmeghajtás nem fog rendesen működni.

⚠ FIGYELMEZTETÉS

Kerékpározás közben legyen mindkét keze a kormányon. Kéz nélküli kerékpározás esetén a kerékpár kiszámíthatatlanul viselkedhet.

⚠ FONTOS FIGYELMEZTETÉS

A termékek használatát és beállítását érintő olyan információkat, amelyek nem állnak a kezelési útmutatóban, megkaphatja a boltban a kerékpár eladójától. A Shimano rendszer eredeti kezelési útmutatóját, valamint a profi és tapasztalt kerékpárszerelőknek szánt útmutatót megtalálja a gyártó honlapján: <http://si.shimano.com>.

Ezt a terméket ne szerelje szét és ne módosítsa. A terméket a hatályos helyi törvények és egyéb jogszabályok szerint használja.

Ez az útmutató vagy az akkumulátor gyártója által csatolt kezelési útmutató fontos biztonsági és üzemeltetési utasításokat tartalmaz az akkumulátor és a töltő használatához.

A biztonság érdekében használat előtt gondosan olvassa el a jelen kezelési útmutatót és a helyes használat érdekében tartsa be.

AKKUMULÁTOR

Az akkumulátor a meghajtási rendszer energiaszolgáltatója. Csak azzal az eredeti meghajtási rendszerrel használható, amellyel a kerékpárt megvette. Bármilyen nem rendeltetésszerű használat esetén az akkumulátor, a rendszer vagy a kerékpár károsodhat, és a kerékpáros sérülhet.

AZ AKKUMULÁTOR BE- ÉS KIKAPCSOLÁSA

Az akkumulátort az e-bike rendszerrel együtt lehet be- és kikapcsolni a vezérlőegység által.

Esetleg: ha be akarja kapcsolni az akkumulátort, nyomja meg az akkumulátoron levő gombot; az akkumulátoron levő gomb hosszan tartó megnyomása az akkumulátort kikapcsolja.

Ha az akkumulátor nincs használatban, automatikusan kikapcsol.

FONTOS BIZTONSÁGI INFORMÁCIÓK





Az akkumulátorcserét érintő útbaigazítást a kerékpár eladójától vagy a kerékpár eladóhelyén kaphat. Ügyeljen a következő utasítások betartására, hogy megelőzze az égési és egyéb sérüléseket, amelyeket a kiszökő folyadék, a túlhevülés, tűz vagy robbanás okozhat.

BIZTONSÁGI INFORMÁCIÓK ÉS UTASÍTÁSOK

Az akkumulátort és a kapcsolódásokat tartsa tisztán és szárazon. Ha a csatlakozó szennyezett, tisztítsa meg egy száraz ecsettel.

Az akkumulátort ne tisztítsa oldószerekkel (pl. hígítóval, alkohollal, olajjal, korrózióellenes védőszerrel), tisztítószerekkel vagy vízsugárral.

Akkumulátorról szóló információk:

	Ne dobja tűzbe
	Ne tegye ki az akkumulátort 50°C feletti hőmérsékletnek
	Ne tegye ki az akkumulátort nagya páratartalomnak és ne tegye vízbe
	A töltőt ne dobja ki a rendes hulladékkal, speciális konténerekbe való
	Előzze meg az akkumulátor teljes lemerülését (ún. ürességig) – ezzel rövidül az élettartama és nem érvényesíthető rá a jótállás

Az akkumulátort ne használják csökkent fizikai képességű személyek (sem gyerekek), érzelmi betegségekkel küzdő személyek, sem olyanok, akik nem rendelkeznek kellő tapasztalattal vagy készséggel; amennyiben nem állnak a biztonságukért felelős személy felügyelete alatt vagy az ilyen személy nem világosította fel őket a használatról.

Vigyázzon, hogy az akkumulátorral ne játszanak a gyerekek.



Az akkumulátort ne nyissa ki és ne szedje szét.

Az akkumulátort ne zárlatolja.

Az akkumulátort, a csatlakozásokat és a kerékpáron található töltő portokat ne módosítsa, és ne manipuláljon velük.

A repedés elleni védelmet és a nyomáskiegyenlítő membránt óvja.

Ügyeljen a környező feltételekre.

Akadályozza meg, hogy az elektromos kerékpár nagy hőmérsékletváltozásoknak legyen kitéve.

Óvja az akkumulátort a 80 °C feletti hőmérséklettől, a folyamatos napsugárzástól és a tűztől. A túl magas hőmérséklet hatására az akkumulátorból kifolyhat a folyadék és károsodhat a borítása.

A folyadékkal ne érintkezzen.

A kifolyó elektrolitot törölje le jó nedvszívó kendővel. Nagyobb szökés esetén viseljen védőöltözetet, szerves gázok elleni gázálarcot, védőszemüveget és kesztyűt.

Ne használjon olyan akkumulátort, amelynek hibás a csatlakozókábele vagy az érintkezői.

Ha az elektromos kerékpárt hosszabb ideig nem használja, vegye ki belőle az akkumulátort.

⚠ VESZÉLY

AZ AKKUMULÁTOR MOZGATÁSA

Az akkumulátort ne deformálja, ne módosítsa, és ne szedje szét; az akkumulátor végződéseire közvetlenül ne alkalmazzon forrasztófémet. Ellenkező esetben az akkumulátorból szökhet a folyadék, vagy az akkumulátor túlhevülhet, megrepedhet vagy felgyulladhat.

Az akkumulátort ne tartsa hóforrás, pl. hőszugárzó közelében. Az akkumulátort ne hevítse és ne dobja tűzre. Ellenkező esetben az akkumulátor megrepedhet vagy felgyulladhat.

Az akkumulátort ne tegye ki erős ütésnek és ne dobálja. Ellenkező esetben az akkumulátor túlhevülhet, megrepedhet vagy felgyulladhat.

Az akkumulátort ne merítse édes, sós, sem más folyadékba és akadályozza meg az akkumulátor-kötőcsavarok nedvesedését. Ellenkező esetben az akkumulátor túlhevülhet, megrepedhet vagy felgyulladhat.

Az akkumulátor csatlakoztatásakor ügyeljen arra, hogy az akkumulátor konnektorában nem gyülemlett fel víz; csak utána csatlakoztassa.

Feltöltéshez a gyártó által javasolt akkumulátor és töltő kombinációját használja és tartsa be a gyártó töltési feltételeit. Ellenkező esetben az akkumulátor túlhevülhet, megrepedhet vagy felgyulladhat.

Nem megfelelő használat esetén a lítium-ionos akkumulátor felgyulladhat vagy felrobbanhat. Tartsa be az összes biztonsági utasítást és javaslatot, hogy a minimumra csökkentse a kockázatot.

⚠ FIGYELEM

Ha az akkumulátorból kifolyó folyadék a szemébe kerül, az érintett területet azonnal öblögesse ivóvízzel (csapvízzel) a szem dörzsölése nélkül és forduljon orvoshoz. Ha nem teszi meg, az akkumulátorfolyadék károsíthatja a szemét.

Az akkumulátort ne töltsé magas nedvesség tartalmú helyen, sem külső környezetben. Ellenkező esetben áramütés veszélye forog fenn.

Ha az akkumulátor 6 órányi töltés után nincs teljesen feltöltve, azonnal húzza ki a konnektorból, amivel leállítja a töltést, majd vegye fel a kapcsolatot az eladóhellyel. Ellenkező esetben az akkumulátor túlhevülhet, megrepedhet vagy felgyulladhat.

Az akkumulátort ne használja szemmel látható karcoldódás vagy más külső sérülés esetén. Ellenkező esetben az akkumulátor túlhevülhet, megrepedhet, vagy üzemzavar léphet fel.

Az akkumulátor üzemeltetési hőmérséklettartományát a jelen útmutató tartalmazza. Az akkumulátort ne használja ezen a tartományon kívüli hőmérsékleten. Ha az akkumulátort a meghatározott tartományon kívüli hőmérsékleten használja vagy tárolja, tűz, sérülés keletkezhet, vagy üzemzavar léphet fel.

Az akkumulátort ne használja közvetlen napsugárzásnak kitett helyen, forró napon jármű belső terében, sem más forró helyen. Az akkumulátorfolyadék kifolyását eredményezheti.

⚠ FIGYELMEZTETÉS

Ha az akkumulátorból kifolyó folyadék a bőrére vagy a ruhájára kerül, azonnal tisztítsa le tiszta vízzel. Ha nem teszi meg, az akkumulátorfolyadék károsíthatja a bőrt.

TÁROLÁS

Az akkumulátort tárolja gyerekektől és állatoktól elzárt biztonságos helyen.

BIZTONSÁGI ELŐÍRÁSOK

Az akkumulátort ne tárolja forró vagy gyúlékony tárgyak közelében. Robbanásveszély áll fenn.

Az akkumulátort ne tárolja fűtőtest mellett és ne tegye ki közvetlen napsugárzásnak.
Az akkumulátort száraz helyen tárolja, ahol nincs nyílt láng, sem élelmiszer.
Amikor az akkumulátort nem használja, ne tárolja fém tárgyak közelében. Az érintkezések áthidalását eredményezhetné.

Az akkumulátort mintegy 50 % feltöltött állapotban tárolja. Ellenőrizze a feltöltöttséget három hónap elteltével és szükség esetén töltsse fel megközelítőleg 50%-ra.
Ügyeljen a környező feltételekre.
Amikor nem tölti az akkumulátort, az akkumulátortartó töltőkonktorára mindig tegye fel a borítást.

SZÁLLÍTÁS

A elektromos meghajtású kerékpár járműben való szállítása során a kerékpárból vegye ki az akkumulátort és a kerékpárt helyezze a jármű stabil felületére.

KÜLDÉS

Az akkumulátor veszélyes árunak minősül, ezért csak arra szakavatott személy csomagolhatja és küldheti. Forduljon az eladójához.

KÖZÜTI SZÁLLÍTÁS

A kerékpár magánfelhasználója az akkumulátort a közúti forgalomban korlátozás nélkül szállíthatja. Komersz felhasználók vagy a szállítást megvalósító harmadik személyek kötelesek betartani a Veszélyes Áruk Nemzetközi Közúti Szállításáról szóló Európai Megállapodás (ADR) vonatkozó rendelkezéseit.

MEGSEMMISÍTÉS

Az akkumulátort ne dobja a háztartási hulladék közé. Az EU területén az öreg akkumulátorokat környezetbarát módon kell újra-hasznosítani. Az akkumulátort adja át az eladóhelyen vagy a helyi hulladékgyűjtőben.

Hogy megelőzze a rövidzárlatot, az akkumulátort teljesen merítse le és a pólusait takarja le ragasztószalaggal.

Ez a szimbólum csak az Európai Unió belül érvényes.



A használt elemek eltávolításakor tartsuk be a helyi előírásokat. Ha nem vagyunk biztosak a dolgunkban, forduljunk a kerékpár vagy az akkumulátor értékesítőjéhez.

MŰSZAKI TÁJÉKOZTATÓ AZ AKKUMULÁTORHOZ

A Kellsy elektromos kerékpárok Shimano akkumulátort vagy a BMZ Kellsy Re-charge akkumulátorát használják.

A shimano akkumulátorra vonatkozó útmutatót és a részletes leírást megtalálja a [si.shimano honlapon](http://si.shimano.com).

Shimano

Üzemi hőmérséklet tartománya a lemerülés során	-10 - 50 °C
Üzemi hőmérséklet tartománya a töltés során	0 - 40 °C
Javasolt tárolási hőmérséklet	10 - 20 °C
Tárolási hőmérséklet (Akkumulátor)	-20 - 60 °C
Töltési feszültség	100 - 240 V AC
Töltés ideje (0% szintről)	A kerékpár specifikációja szerint*
Akkumulátor típusa	Lítium ionos
Névleges kapacitás	A kerékpár specifikációja szerint*
Névleges feszültség	36 V DC (Egyenáram)
Motor típusa	Érintkezés nélküli, egyenáram

*Az akkumulátorok és töltők egyes specifikálása függvényében a töltési idő és a névleges kapacitás változó. Az ön rendszere tekintetében tájékoztatást a si.shimano.com honlapon talál.

KELLYS RE-CHARGE V10/K1 akkumulátorok

Kapacitás (névleges)	22,8 Ah
Energia	820 Wh
Névleges feszültség	36 V
Hőmérséklet a töltés során	0 - 45°C
Hőmérséklet a lemerülés során	-20 - 50°C
Javasolt tárolási hőmérséklet (maximális tárolási hőmérséklet)	10 - 25°C (-20 - 45°C)
A levegő nedvességtartalma a tárolás során	0 - 80%

- D** repedés elleni védelem
- E** feltöltésszint indikátor (gomb)
- F** garanciacímke
- G** típuscímke

FELTÖLTÉSSZINT INDIKÁTOR

Ha megnyomja, megjelenik a feltöltés szintje. Vázba integrált akkumulátor esetében az állás csak a kijelzőn olvasható le.

JELMAGYARÁZAT

Jelölés	Értelem
●	LED bekapcsolva
○	ED kikapcsolva
* *	LED villog

FELTÖLTÖTTSÉG ÁBRÁZOLÁSA

LED 1, 2, 3, 4, 5	Feltöltés
●●●●●	100% - 80%
●●●●○	79% - 60%
●●●○○	59% - 40%
●●○○○	39% - 20%
●○○○○	19% - 10%
*○○○○	9% - 0%

FELTÖLTÖTTSÉG ÁBRÁZOLÁSA TÖLTÉS KÖZBEN

LED 1, 2, 3, 4, 5	Feltöltés
*○○○○	0% - 19%
●*○○○	20% - 39%
●●*○○	40% - 59%
●●●*○	60% - 79%
●●●●*	80% - 99%
●●●●●	100%

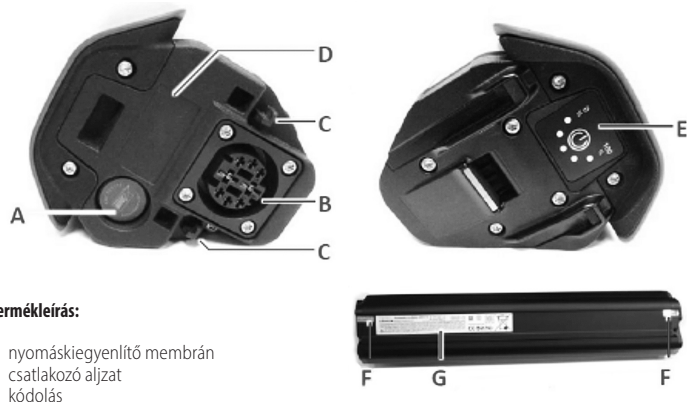
Termékleírás:

- A** nyomáskiegyenlítő membrán
- B** csatlakozó aljzat
- C** kódolás



JELÖLÉS



Rechargeable Li-ion Battery 10NR21/71-4

1002 Zacherlweg-Haagen-Zentrum Gießen
Zeche Gustav 1 - D-63791 Karlstein

Max. Charge Current: 3.0 A
Max. Charge Voltage: 42 V
Min. Discharge Voltage: 28 V
Artikelnr: 600326 / GB300-902 / 12366-9900 / SN: 123456-Made-in-Germany

Nominal Voltage: 36 V
Nominal Energy: 725 Wh
Rated Capacity: 20.0 Ah



USE THE BATTERY ONLY FOR THE PROVIDED PEDESTAL. PROTECT BATTERY FROM OVERHEATING, DROPPED OR DAMAGED BATTERIES MAY NOT CHARGED OR USED. CHARGE ONLY UNDER SUPERVISION AND DO NOT USE A CHARGING DEVICE OTHER THAN THE ONE MADE FOR USE WITH YOUR DEVICE. DO NOT DISASSEMBLE OR MODIFY THE BATTERY. DO NOT CONNECT (+) AND (-) POLES BY USING METALLIC OBJECTS. PROTECT THE BATTERY FROM WATER.

CAUTION: Ignoring the instructions may result in fire or explosion of the battery! Risk of fire and burns. Do not open, crush, heat above 80 °C (176 °F) or incinerate. Follow manufacturer's instructions. Charge: 0 to 45 °C. Discharge: -20 to +55 °C.

Sérült vagy hiányzó címke esetén a garancia nem érvényes.

Jelmagyarázat

Jelölés	Értelem
	Általános figyelmeztetés
	Ne dobja tűzbe
	Ne merítse folyadékba
	A meghibásodott akkumulátort ne töltsé
	Tartsa be az utasításokat
	Lítium-ionos akkumulátor (újrahasznosítható anyagot tartalmaz)
	Megfelel a vonatkozó európai irányelveknek
	Ne dobja a háztartási hulladék közé

AZ AKKUMULÁTOR BEHELYEZÉSE

1. Zár csukása



2. Dugja az akkumulátor csatlakozóját a tartón lévő konnektorba



3. Az akkumulátort kattintsa a zárba



4. Húzza ki a kulcsot



5. Ellenőrizze, hogy az akkumulátor biztosan áll-e a helyén

⚠ Figyelmeztetés

Bezárás után a kulcsot ne hagyja a zárban. Elveszhet, vagy károsodhat. Amíg a kulcs a zárban van, ne csavargassa a hajtókart. Ütközhet a kulcs a hajtókarral, és a komponensek sérülhetnek.

AZ AKKUMULÁTOR KIVÉTELE
1. Zár nyitása

Ha a kerékpár akkumulátora az alsó vázcsőből való kihúzással eltávolítható, a következők szerint járjon el:

1. Csavarja ki az akkumulátorrögzítő csavart

2. Az akkumulátort emelje meg a mélyedésben és hátra húzással vegye ki.

2. Vegye ki az akkumulátort

AKKUMULÁTOR MEGHIBÁSODÁSA

Hiba: Az összes LED villog és hibakód jelenik meg

Megoldás: Sérült akkumulátor. Vegye fel a kapcsolatot a specializált eladóval.

Hiba: Egy LED villog

Megoldás: Töltse fel az akkumulátort.

Hiba: Az akkumulátor nem működik

Megoldás:

Kapcsolja be a gomb megnyomásával.

Az akkumulátor túl hideg: vigye szobahőmérsékletű környezetbe.

Az akkumulátor túl meleg: várja meg, míg kihűl.

Az akkumulátor a helytelen tárolás következtében nagyon lemerült. Vegye fel a kapcsolatot az eladójával.

Hiba: Túl rövid hatótávolság

Megoldás:

Alacsony környező hőmérséklet: A kisebb hatótávolság hideg időben normális.

Kapacitásvesztés helytelen tárolás vagy a természetes öregedés következtében:

cserélje le az akkumulátort.

Ha nem találta meg a megfelelő megoldást, vegye fel a kapcsolatot az eladójával.

TÁJÉKOZTATÁS VÉSZHELYZET ESETÉRE
ELSŐSEGÉLYNYÚJTÁS

A mechanikus, hőhatású, vagy elektromos sérülés hatására az akkumulátorból vegyi anyagok vagy mérgező gázok léphetnek ki. A belégzés vagy lenyelés okozta tünetek esetén, vagy ha szembe és a bőrre kerülnek, forduljon orvoshoz.

BELÉGZÉS ESETÉN

Azonnal szellőztessen vagy menjen friss levegőre, súlyos esetben azonnal forduljon orvoshoz.

HA A BŐRRE KERÜLT

A bőrfelületet alaposan mossa le szappannal és vízzel.

HA A SZEMBE KERÜLT

Ingerelheti a szemet. A szemet azonnal öblögesse vízzel 15 percen keresztül, majd forduljon orvoshoz.

LENYELÉS ESETÉN

Amennyiben lenyelte az akkumulátor nyitott cellája tartalmát, a sérült elájult és eszméletlen állapotban van, vagy rohamot kapott, ne tegyen semmit a szájába. A száját alaposan öblögesse vízzel. Ne ingerelje hányásra. A spontán hányás esetén a sérült hajoljon előre, hogy csökkenjen a megfúlás veszélye. Újra öblögesse a száját. Azonnal forduljon orvoshoz.

TÚVÉDELMI INTÉZKEDÉSEK**⚠ VESZÉLY**

- Az égéstermék egészségtámasztó hatásúak. Az oltásra használt víz reakcióba léphet velük és mérgező gázok keletkezhetnek.
- Feltétlenül kerülje a gázok belégzését.
- Álljon a tűz azon oldalára, ahonnan a szél fúj. Ha erre nincs lehetőség, akkor viseljen légzőkészüléket és védőöltözéket.

1. Hívja a tűzoltóságot és figyelmeztesse őket a lítium jelenlétére.
2. A tűz közvetlen közeléből távolítsa el minden személyt.
3. A tűzoltásra száraz vegyszereket, CO₂-t, vízpermetet vagy habot használjon.

BIZTONSÁGI TÁJÉKOZTATÓ ÉS AZ AKKUMULÁTORTÖLTŐRE VONATKOZÓ UTASÍTÁSOK**⚠ VESZÉLY**

Vigyázzon, hogy az akkumulátortöltőt ne nedvesedjen meg, és ha nedves, ne használja; és ne nyúljon hozzá és ne tartsa nedves kézzel. Ha ezt nem tartja be, üzemzavar léphet fel vagy áramütés érheti.

Az akkumulátortöltőt használat közben ne takarja le textillel. Ha ezt nem tartja be, a hő felgyülemelésére kerülhet sor, ami túlhevüléshez, deformációhoz vagy tűz keletkezéséhez vezethet.

Az akkumulátortöltőt ne szedje szét és ne módosítsa. Ha ezt nem tartja be, üzemzavar léphet fel vagy áramütés érheti.

Az akkumulátortöltőt a meghatározott tápegységgel és feszültséggel használja. Ha a feszültség nem a megfelelő, tűz, robbanás, füstölés, túlhevülés, áramütés és égési sérülés keletkezhet.

Feltöltéshez a gyártó által javasolt akkumulátor és töltő kombinációját használja és tartsa be a gyártó töltési feltételeit. Ellenkező esetben az akkumulátor túlhevülhet, megrepedhet vagy felgyulladhat.

⚠ FIGYELMEZTETÉS

Az akkumulátortöltőt és az adaptert rendszeresen ellenőrizze; ügyeljen főleg a kábel, konnektor és burkolat sérüléseire. Ha az akkumulátortöltő vagy az adapter sérült, ne használja a megjavításig vagy a cseréig.

A készüléket (akkumulátortöltőt) ne használják csökkent fizikai képességű személyek (sem gyerekek), érzékszervi vagy szellemi betegségekkel küzdő személyek, sem olyanok, akik nem rendelkeznek kellő tapasztalattal vagy készséggel; amennyiben nem állnak a biztonságukért felelős személy felügyelete alatt vagy az ilyen személy nem világosította fel őket a használatról.

Ne engedje, hogy a gyerekek a készülék közelében játszanak.

A kerékpáron levő akkumulátor töltése során ügyeljen a következőkre:

- A töltés során a konnektorokon ne legyen víz.
- Töltés előtt az akkumulátornak lezárt állapotban kell lennie.
- A töltés során az akkumulátort ne távolítsa el a helyéről.
- Ne kerékpározzon csatlakoztatott töltővel.

⚠ FIGYELMEZTETÉS

Az elektromos hálózathoz való csatlakoztatás és lekötés során a kábelt mindig a villásdugónál fogja. Ha kábelt nem a villásdugónál fogva tartja, áramütés érheti vagy tűz keletkezhet. Ha a konnektorból csipős szagú füst lép ki vagy a konnektor melegszi, a berendezést ne használja tovább és vegye fel a kapcsolatot az eladóival.

Az olyan vihar idején, amikor villámlás is előfordul, ne nyúljon a töltő fémről készült részeihez sem a váltakozóáramú adapterhez. Villámcsapás esetén áramütés érheti.

Az elektromos konnektort ne terhelje áramfogyasztókkal a névleges kapacitása fölél és csak 100 – 230 V AC feszültségű konnektort használjon. Ha az elektromos konnektort nagyszámú áramfogyasztó csatlakoztatásával túlterheli, felhevülhet, ami következtében tűz ütethet ki.

A csatlakozókábelt sem a konnektort ne rongálja meg. (Ne rongálja, ne módosítsa, ne hagyja forró tárgyak közelében, ne törje meg, ne tekergesse, ne húzza; ne rakjon a tetejére nehéz tárgyakat és ne kösse szorosan össze.) Sérült kábel használata tüzet, áramütést vagy rövidzárlatot okozhat.

A töltőt ne használja külföldi használatra tervezett kommersz elektromos transzformátor alkalmazásával, mert az károsíthatja a töltőt. A villásdugót mindig teljesen nyomja be a konnektorbá. Ha ezt nem tartja be, tűz keletkezhet.

Ha a konnektor nedves, ne dugja bele a dugót és ne húzza ki. Ha ezt nem tartja be, áramütés érheti. Ha a konnektorból víz folyik, törölje tökéletesen szárazra, mielőtt használja. Az akkumulátort ne töltsé magas nedvesség tartalmú helyen, sem külső környezetben. Ellenkező esetben áramütés veszélye forog fenn.





▲ FIGYELMEZTETÉS

A töltő tisztítását megelőzően húzza ki a villásdugót a konnektorból és a töltődugót az akkumulátorból.

Töltés közben ügyeljen arra, hogy a töltő ne érintkezzen hosszabb ideig a bőre ugyanazon részével. Ha ezt nem tartja be, az alacsony hőmérséklet okozta égési sérülést szenvedhet, mivel az akkumulátortöltő hőmérséklete a töltés idején 40 – 70 °C közé emelkedhet.

Az akkumulátortöltő használatát megelőzően olvassa el a töltőn, az akkumulátoron és az akkumulátort használó terméken található összes utasítást és figyelmeztetést.

Töltőről szóló információk:

	Csak beltéri használatra
	A töltőt ne dobja ki a rendes hulladékkal, speciális konténerekbe való
	Villanyáramütés veszély – ne szedje szét a töltőt
	Kettős szigetelés

▲ MEGJEGYZÉS

Az akkumulátor abban a hőmérséklettartományban tölthető, amelyet az akkumulátor és a töltő gyártója ebben a kezelési útmutatóban vagy a külön hozzáadott útmutatóban megadott. A töltő ezen tartományon kívül nem fog működni és hibát fog jelezni. (a töltő LED indikátora villog.)

Az akkumulátortöltőt ne használja magas nedvesség-tartalmú helyen, sem külső környezetben.

Hogy elkerülje az eső és szél hatását, az akkumulátort mindig bent töltsé.

Az akkumulátortöltőt használat közben ne rakja poros helyre.

Az akkumulátortöltőt használat közben tegye sima és tiszta felületre, például a padlóra vagy asztalra.

Az akkumulátortöltőre, sem a huzaljaira ne rakjon nehéz tárgyakat, és ne takarja be semmivel.

A huzalokat ne kötözze össze.

Az akkumulátortöltő áthelyezése vagy hordása során ne a kábelnél fogva tartsa.

A huzalokat és a töltő kábeleket ne feszítse túl.



Az akkumulátortöltőt ne mossa, és ne törölgesse tisztítószerekkel.

Ne engedje, hogy a gyerekek az akkumulátortöltő közelében játszanak.

A kerékpárra szerelt akkumulátor töltése során ügyeljen arra, hogy nehegy belerúgjon a töltő kábeljébe. Megsérülhet, vagy a kerékpár feldőlhet, ami következtében károsodhatnak a komponensei.

A töltést követően ne felejtse el bezárni a töltőport fedelét. Ha a töltőport tetején idegen testek, pl. szennyeződés vagy por ül meg, elfordulhat, hogy a töltődugó nem illeszkedik majd a töltőportba.

AZ AKKUMULÁTOR FELTÖLTÉSE

A töltés bármikor elvégezhető függetlenül a pillanatnyi töltöttség szintjétől. A megvásárlás idején az akkumulátor nincs teljesen feltöltve. Használat előtt az akkumulátort teljesen tölts fel.

Ha az akkumulátor teljesen lemerült, minél előbb tölts fel. Ha az akkumulátort lemerülve hagyja, azzal az állapota romlik és hasznavehetetlenné válik.

Ha hosszabb ideig nem fogja használni a kerékpárt, úgy tárolja, hogy az akkumulátor 70%-ra fel legyen töltve. Ezen kívül ügyeljen arra, hogy az akkumulátor soha ne merüljön le teljesen, mégpedig úgy, hogy 6 havonta tölti.

Az akkumulátort ne használja olyan körülmények között, amelyek nem felelnek meg a rendes üzemi hőmérséklettartománynak, mert az akkumulátor nem feltétlenül fog működni, vagy romlik a teljesítménye.

Ha az akkumulátor hőmérséklete túl magas, akkor a töltés hosszabb ideig fog tartani.

Az akkumulátort csak az eredeti töltővel tölts. Az akkumulátor tölthető közvetlenül a kerékpáron vagy elkülönítve.

Az akkumulátor töltése során:

1. A töltődugóhoz csatlakoztassa az adaptert.
2. A töltő hálózati csatlakozóját dugja a konnektorba.
3. Az adaptert csatlakoztassa a töltőporthoz.

- Az akkumulátortöltőt használat előtt tegye sima és nem mozgó felületre, például a padlóra.
- Az adapter töltőporthoz való csatlakoztatása során tartsa a töltődugót úgy, hogy lefelé irányuljon az adapterhez. A töltődugót ne dugja az adapterbe felfelé irányulva.

Amennyiben az akkumulátort a kerékpárra szerelve tölti:

1. A töltő hálózati kábeljét csatlakoztassa a hálózathoz.
2. A töltődugót csatlakoztassa az akkumulátortartó töltőportjához.
 - Rögzítse a kerékpárt, hogy a töltés közben biztosan ne dőljön fel.

CÍMKÉ

A jelen kezelési útmutatóban szereplő néhány fontos adat megtalálható az akkumulátortöltő címkéjén is.



⚠ Figyelmeztetés

A Shimano és Kellys re-charge akkumulátorokhoz különböző akkumulátortöltőt kell használni. Eltérnek a töltés, a feltöltöttség és a hiba kijelzésében.

A shimano töltési rendszerrel kapcsolatos tájékoztatót megtalálja a si.shimano honlapon. Az elektromos kerékpárjához tartozó akkumulátor – töltő kombinációja szerint járjon el.

Shimano akkumulátor töltője

A töltés beindítását követően kivilágít az akkumulátortöltő LED indikátora.

 Világít	Töltés (a töltés befejezését követő 1 órában)
 Villog	Töltési hiba
 Kikapcsolva	Akkumulátor leválasztva (a töltés befejezését követő 1 órán túl)

A kellys re-charge akkumulátor töltője

Állapot	LED indikátor			
	Piros LED		Zöld LED	
Nem aktív	Kikapcsolva	●	Lassú villogás	★
Előtöltés	Kikapcsolva	●	Villogás	★
Töltés	Kikapcsolva	●	Villogás	★
Feltöltve	Kikapcsolva	●	Világít (2 másodpercig)	○
Töltési hiba	Villog	★	Kikapcsolva	●

A töltő megfelelő működése ellenőrzéséhez csatlakoztassa a hálózathoz. A zöld LED indikátor lassú tempóban villogni kezd (a töltő be van kapcsolva, de nem tölti a berendezést). Csatlakoztassa a töltőt az akkumulátorhoz. A zöld LED indikátor továbbra is lassú tempóban villog (folyik az akkumulátor töltése). Amikor az akkumulátorban a feszültség kevesebb, mint 25 V, a töltő megkezd az előtöltést 500 mA-ra. Ha 30 percen belül nem éri el a 25 V feszültséget, akkor a töltő automatikusan befejezi a töltést. Ilyen esetben vegye fel a kapcsolatot az eladóival.

Amikor az akkumulátor teljesen fel van töltve, a töltő automatikusan kikapcsol. A zöld LED dióda egy rövid ideig megszakítás nélkül világít.

SHIMANO RENDSZER

Ha az elektromos kerékpárja SHIMANO rendszert használ, akkor a jelen útmutató vagy a si.shimano honlapon található tájékoztató szerint járjon el:

A KÉPERNYŐ/VEZÉRLŐ FUNKCIÓI:

A képernyő alap kijelzője mutatja az elektromos meghajtású kerékpár állapotát és a menet-adatokat. A váltók száma és a váltási üzemód csak az elektronikus váltás használata során jelenik meg.

Shimano kijelző

A	Az akkumulátor feltöltés-jelzője
B	Bluetooth LE ikon Jelzi, hogy a Bluetoothon keresztül külső berendezés csatlakozott
C	Karbantartási figyelmeztetés Jelzi, hogy karbantartást kell végezni. Ha ez az ikon jelenik meg, forduljon az eladóhelyhez.
D	Automatikus / kézi váltás [A][Auto]: Az automatikus váltásnál jelenik meg, [M][Manual]: A kézi váltásnál jelenik meg
E	A váltó helyzetének ábrázolása A váltó pillanatnyi helyzetét mutatja
F	Jelen támogatási üzemmód A választható támogatási üzemmódok a kerékpár rendszerétől függenek.
G	Menetadatok A menet adatait mutatja, például a pillanatnyi sebességet. A megjelenő menetadatok a kerékpár rendszerétől függenek.
H	Pillanatnyi sebesség Mutatja a pillanatnyi sebességet
I	Automatikus váltás jelzése Az automatikus váltáshoz jelenik meg
J	BEÁLLÍTÁS mód ábrázolása
K	Asszisztenciaszint-indikátor Ábrázolja az aktuális támogatási üzemmódot. Olyan üzemmód, amely annál magasabb támogatást kínál, minél hosszabb az indikátor mutatója.
L	Gyaloglás asszisztenciamód Ez az ikon a tolás támogatási üzemmódra kapcsoláskor jelenik meg
M	Aktuális idő
N	Fény ikon Jelzi a meghajtóegységhez csatlakoztatott fény felgyulladását

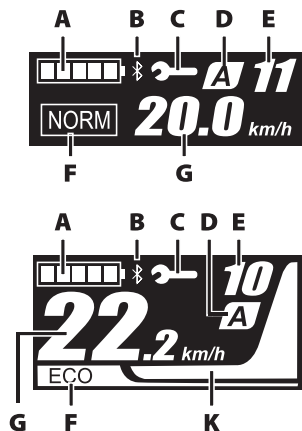
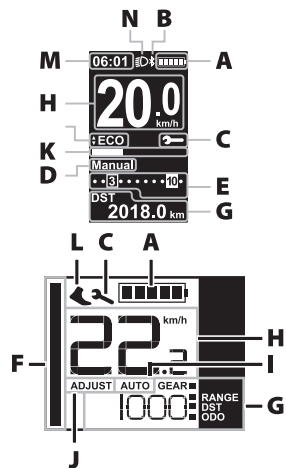

ÁTKAPCSOLÁS A FEDÉLZETI SZÁMÍTÓGÉP MŰVELETEI ÉS A SHIMANO RENDSZER ÜZEMMÓDJAI KÖZÖTT

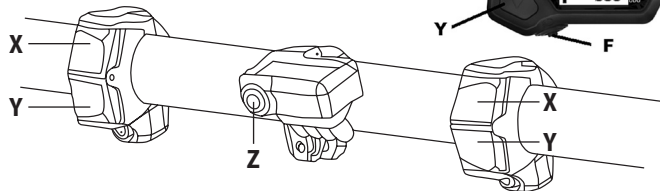

A fedélzeti számítógépen végzendő műveletek elvégzésére és az üzemmódok átkapcsolására használja a rásegítési üzemmód kapcsolóit a kormány bal oldalán.

Shimano vezérlés

Bal kapcsoló (beállítás: támogatásra)		Jobb kapcsoló (beállítás: elektromos vezérlésre)	
X	Menet közben: növeli a támogatást Beállítás közben: továbbítja a beállítási kinnalat kurzort, módosítja a beállításokat, stb.	X	Menet közben: vált a pedálok nagyobb ellenállása felé
Y	Menet közben: csökkenti a támogatást Beállítás közben: továbbítja a beállítási kinnalat kurzort, módosítja a beállításokat, stb.	Y	Menet közben: vált a pedálok kisebb ellenállása felé

Fedélzeti számítógép



Fedélzeti számítógép	
Z	Funkciós gomb. Menet közben: módosítja a menetadatok ábrázolását a kerékpár fedélzeti számítógépén Beállítás közben: átkapcsolja a képernyőt és rögzíti a beállítást
F	Fény bekapcsolása / kikapcsolás

A RENDSZER BEINDÍTÁSA:

A kijelzőn vagy a vázon levő **BE/KI** gomb megnyomásával bekapcsol vagy kikapcsol a rendszer, vagy bekapcsol a rásegítési meghajtás, vagy megjelennek az egyes mutatók. Kivilágít az akkumulátor feltöltöttsége, stb. Amint elkezd taposni, a rásegítés beindul.

Amennyiben a rendszer be van kapcsolva és ki akarja kapcsolni, nyomja meg és kis ideig tartsa lenyomva a kijelzőn vagy a vezérlőegységen található **BE/KI** gombot.

RÁSEGÍTÉSI ÜZEMMÓD

HIGH (BOOST)	NORMAL (TRAIL)	ECO
		
Akkor alkalmazzuk, ha erőteljes segédhajtás szükséges, például meredek emelkedőkön.	Akkor alkalmazzuk, ha közepes mértékű segédhajtásra van szükségünk, például ha kényelmesen szeretnénk hajtani enyhe emelkedőn vagy sík terepen.	Akkor használjuk, ha a hosszú távú kerékpározás élményét szeretnénk élvezni sík terepen. Ha nem hajtunk erősen, a segédhajtás és az energiafogyasztás mértéke csökken.
Akkor használjuk, ha a hosszú távú kerékpározás élményét szeretnénk élvezni sík terepen. Ha nem hajtunk erősen, a segédhajtás és az energiafogyasztás mértéke csökken.		
OFF		
Ez az üzemmód nem biztosít segédhajtást, amikor a rendszer be van kapcsolva. Mivel ilyenkor nem a rendszer nem fogyaszt áramot a segédhajtáshoz, az üzemmód hasznos lehet az akkumulátor fogyasztásának csökkentéséhez, amikor az akkumulátor lemerülőben van.		
WALK		
Ez az üzemmód különösen akkor hasznos, amikor nehéz csomaggal toljuk a kerékpárt, vagy például kitoljuk az alagsorból.		

⚠ Figyelmeztetés

A Shimano és Kellys re-charge akkumulátorokhoz különböző akkumulátortöltőt kell használni. Eltérnek a töltés, a feltöltöttség és a hiba kijelzésében.

A RÁSEGÍTÉSI ÜZEMMÓD ÁBRÁZOLÁSÁNAK VÁLTOZÁSA

Az aktuális rásegítési üzemmódot ábrázolja. Ha a rásegítési üzemmódokat akarja átkapcsolni, a rásegítési üzemmód kapcsolón nyomja meg az Y gombot (Y rásegítési üzemmód) vagy az X gombot (X rásegítési üzemmód), illetve az UP vagy DOWN rásegítési üzemmódot.

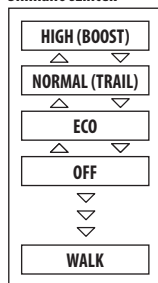
Shimano szintek

WALK TOLÁSI RÁSEGÍTÉS (GYALOGLÁS)

1. A rásegítési üzemmód csökkentésére szolgáló gomb megnyomásával (a továbbiakban „DOWN” jelöléssel) a rásegítési üzemmódot „OFF” (kikapcsolt) üzemmódba kapcsolja.
2. Újra nyomja meg 2 másodpercig a **DOWN** gombot, míg ki nem világít a „WALK” (Tolási rásegítési üzemmód).
3. A **DOWN** gomb megnyomásával és megtartásával beindul a Tolási rásegítési üzemmód.

Amikor megjelenik a „WALK” (Tolási) a rásegítési üzemmód kapcsolóján nyomja meg és tartsa a **DOWN**



gombot, amivel beindítja a Tolás ráségítési üzemmódot. A **DOWN** gomb felengedésével leállítja a Tolás ráségítési üzemmódot; a Tolás ráségítési üzemmódot leállíthatja a ráségítési üzemmód növelésével is.

Ha a **DOWN** gombot 1 percnél hosszabb ideig nem használja, az üzemmód **OFF**-ra (Kikapcs.) változik.

Ha a kerékpár a Tolás ráségítési üzemmód funkció bekapcsolását követően nem fog mozogni, a funkció automatikusan kikapcsolódik. Ha a Tolás ráségítési üzemmódot meg akarja újítani, engedje fel a ráségítési üzemmód kapcsolót és újra nyomja meg és tartsa a **DOWN** gombot. A Tolás ráségítési üzemmód legfeljebb 6 km/h sebesség mellett működik. A ráségítési üzemmód szintje és a sebesség függ a váltó helyzetétől.

PANASONIC GX ULTIMATE RENDSZER

Ha az elektromos kerékpárján a PANASONIC E-bike rendszert használja, a következő információk szerint járjon el:

A képernyő/vezérlő funkciói:

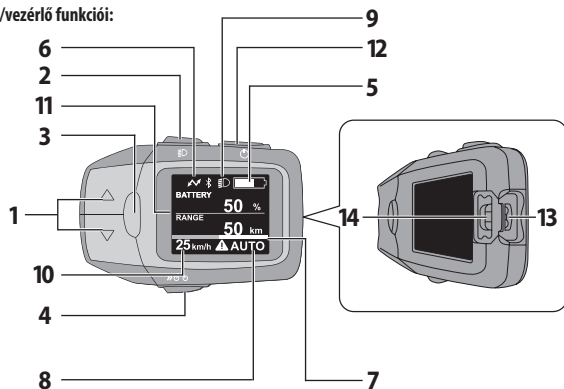

1. Ráségítési szint választása gomb (▲/▼)
A ráségítési üzemmód szintjének megválasztása **[HIGH]**-magas, **[STD]**-közepes, **[ECO]**-alacsony, **[OFF]**-kikapcsolt ráségítési üzemmód, **[AUTO]**-automata üzemmód
2. Éjszakai üzemmód gomb
A szélső képernyő megvilágítását kapcsolja be. Egyben az első és hátsó világítás bekapcsolására is szolgál.
3. Információs gomb
Átkapcsol az ábrázolt értékek között (például megtett távolság)
4. Gomb egy kerékpár jellel (tolási asszisztens)
Bekapcsolja a kerékpár tolás ráségítési üzemmódot. Segít a nagyobb teherrel megrakott kerékpár tolását legfeljebb 6km/h sebességig.
5. Az akkumulátor feltöltöttségét mutatja
A maradék feltöltés grafikus ábrázolása.
6. Az USB csatlakozás szintje
Külső berendezés csatlakozása esetén jelenik meg (például telefon)
7. A ráségítési szint mutatója
Grafikon formájában mutatja annak az erőnek a szintjét, amellyel a rendszer a kerékpárost segíti.
8. Szöveges mutató
A ráségítés szintjét mutatja
9. Éjszakai üzemmód mutatója
Akkor világít, ha be van kapcsolva az éjszakai üzemmód
10. Pillanatnyi sebesség mutatója
11. Menetadatok ábrázolása
12. Rendszerindító gomb
13. USB konnektor
Használható külső berendezés töltésére (telefon, fény tölthető akkumulátorral)
14. Gumi vakdugó az USB konnektor védelmére

AZ ELEKTROMOS KERÉKPÁR RENDSZERÉNEK A BEKAPCSOLÁSA

A rendszert az oldalsó kijelzőn található táplálás gombbal indítja. A bekapcsolt rendszer **OFF** üzemmódban van.

⚠ VIGYÁZZ!

A bekapcsológomb bekapcsolása előtt ne tegye a lábát a pedálra. Ha a bekapcsoláskor taposni fog a pedálokba, a forgatónyomaték-olvasó hibája vagy alacsony ráségítési szint következhet be.

A rendszer indítása során ne nyomkodjon más gombokat, mert hibajelentés léphet fel. Ha ez bekövetkezik, nyomja meg újra a bekapcsoló gombot.

⚠ FIGYELMEZTETÉS

Kerékpározás közben ne kapcsolja be és ne kapcsolja ki a rendszert. Amennyiben a ráségítésre nincs szüksége, a ráségítés választására szolgáló gombbal menjen az **OFF/NO ASSISTANCE/** szintre.

Az elektromos rendszer ráségítség nem fog működni a következő esetekben:

- Ha abbahagyja a pedálok taposását
- a 25km/h sebesség elérését követően (ha a sebesség ez alá a szint alá csökken, a ráségítés újra bekapcsol)
- ha az akkumulátor „lemerült” állapotba jut
- ha **OFF/NO ASSISTANCE** üzemmódra kapcsol





AZ ELEKTROMOS KERÉKPÁR RENDSZERÉNEK KIKAPCSOLÁSA

A rendszert a táplálás gomb megnyomásával kapcsolja ki, vagy megközelítőleg tíz perces tétlenség után a rendszer automatikusan kikapcsol, hogy takarékoskodjon az energiával.

AZ AKKUMULÁTOR FELTÖLTÖTTÉG ÁBRÁZOLÁSA

Az akkumulátorban fennmaradó energia mennyiségét két féleképpen követheti:

- a kijelző jobb felső sarkában található állandó grafikus ábrázolás (a töltöttség csökkenését 10 százalékonként ábrázolja)
- az „információ” gombbal átkapcsol a maradék feltöltöttség ábrázolására, itt a feltöltöttségi szint számmal jelenik meg (a töltöttség csökkenését 1 százalékonként ábrázolja)

	Teljes feltöltöttség. Fennmaradó energia 91%-100%.
	Fogyó energia.
	A feltöltés szintje 11%-20%. Az akkumulátort fel kell tölteni.
	A feltöltés szintje 0%-10%
	Az akkumulátor teljesen üres. Az utat folytathatja elektromos támogatás nélkül, de az akkumulátort minél előbb tölts fel, nehogy károsodjon.

A RÁSEGÍTÉS KIVÁLASZTÁSÁRA SZOLGÁLÓ GOMBOK

A ▲/▼ gombokkal válassza ki a legmegfelelőbb ráségítési üzemmódot. A kerékpározás során 5 különböző szintű ráségítési üzemmód áll a rendelkezésére:

[HIGH]: az egyenes utakon és meredek dombokon nagy teherrel való kerékpározáshoz. Ez a ráségítés leghatékonyabb üzemmódja, viszont a legmagasabb az energiafogyasztás

[AUTO]: olyan üzemmód, amely esetén a rendszer automatikusan választ a rendelkezésre álló 5 ráségítési üzemmód közül. A **[HIGH]** üzemmódhoz képest energiatakarékos.

[STD]: standard üzemmód az egyenes utakon és enyhe dombokon való kerékpározáshoz. Kiegyensúlyozott teljesítmény – energiafogyasztás arányt kínál.

[ECO]: sík terepen, esetleg enyhe dombokon való kerékpározáshoz. A leghosszabb hatótávolságot kínálja, viszont alacsonyabb a teljesítmény.

[OFF]: a dombról lefelé guruláshoz. A ráségítés kikapcsol és az akkumulátorban levő energiát csak a világítás meríti (ha van ilyen az elektromos kerékpáron)

Tolás ráségítés gomb



Ha tolja a kerékpárt, akkor lehetősége nyílik a tolás ráségités használatára. A Tolás ráségités gomb megnyomásával és megtartásával aktiválja. Ez a funkció legfeljebb 6 km/h sebesséig működik.

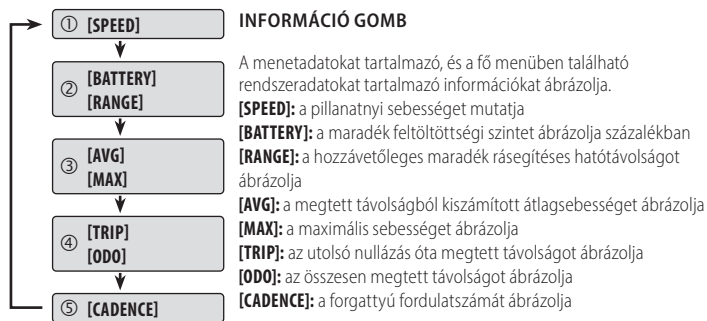

Az értékek nullázása **[TRIP]**, **[AVG]** és **[MAX]** az Információ gomb megnyomásával és megtartásával lehetséges, ami addig kell tartani, amíg az értékek nullára változnak. Ezek az értékek egyenként nem törölhetők.

A RENDSZER ALAP-BEÁLLÍTÁSA

Ebben a részben módosíthatja a rendszer által használt nyelvet, a kijelző fényességét és a kerékpár beállításait, valamint visszaállíthatja az elektromos kerékpár gyári beállításait.

A beállítások ábrázolásához a ▼ gomb és az „információ” gomb egyidejű megnyomásával és megtartásával jut, amelyeket addig kell megtartani, amíg meg nem jelenik a beállítások ábrázolása (megközelítőleg 3 másodperc).

A fő menübe az éjszakai üzemmód gomb megnyomásával jut vissza.

- **[DISPLAY]**
 - **[BRIGHTNESS]**

A kijelző fényességi szintjét 10 különböző szint közül választhatja meg. Különböző fényességet

választhat meg a nappali és éjszakai üzemmódhoz. Az éjszakai üzemmódhoz tartozó képernyőfényességet az éjszakai üzemmód bekapcsolását követően állíthatja be.

- **[LANGUAGE]**

A rendszer által használt nyelvet a következők közül választhatja meg: angol, német, holland, francia, olasz, spanyol, dán, szlovák, lengyel és cseh nyelv

- **[BIKE]**

- **[UNIT]**

A sebesség mértékegységének a megválasztására szolgál: óránkénti kilométerszám vagy óránkénti mérföldes száma.

- **[WHEEL]**

A kerék kerületének a beállítása. Ennek az értéknek a helyes beállításától függ a fordulatszámérő, a sebesség- és távolságmérő megfelelő működése. A beállítás tartománya 1000 – 2499. Ez az érték függ a kerék méretétől és a gumibroncs vastagságától, ezért ezeket az értékeket mindig újra be kell állítani, amikor cserélte az elektromos kerékpár gumibroncsát, amennyiben az nem egyezik meg az eredeti specifikációval.

- **[ODO]**

Az összesen megtett távolságérték módosítható. A ráségitési üzemmódot módosító gombok segítségével módosítja az 10 000 helyén levő értéket és az információ gombbal a választott értéket megerősíti. Így lehetőség nyílik az 1 000 helyén levő érték változtatására. A folyamatot addig lehet folytatni, amíg el nem éri az egységeket.

- **[BLUETOOTH]**

Típus: Bluetooth 5.0 verzió

- **CPP**

- **NAVIGATION**

Amennyiben a kijelzőjéhez egy bluetooth funkcióval ellátott kompatibilis berendezést csatlakoztatott, amely támogatja a navigáció funkciót, az [ON] lehetőség beállításával azt aktiválja és a fő kijelzőn fog megjelenni.

- **KOMOOT**

ÖSSZEKÖTTETÉS A KOMOOT-TAL

Az elektromos kerékpár rendszerét vezeték nélkül összekapcsolhatja a Bluetooth funkcióval rendelkező berendezéssel (pl.: smartphone – okostelefon).

A komoot mobil alkalmazással útvonalat hozhat létre és megtervezheti az útját, majd ezt az útvonalat ábrázolhatja a fedélzeti számítógép kijelzőjén navigációs nyílak segítségével. Ezáltal nincs szükség utólagosan tartót felszerelni az okostelefonja számára, és az útvonal minimalista ábrázolása nem vonja el feleslegesen a figyelmét, úgy teljes mértékben a kerékpározásra és a környezetre tud összpontosítani.

Az okostelefon összekapcsolása az elektromos kerékpár fedélzeti számítógépével:

OKOSTELEFON ELŐKÉSZÍTÉSE:

A Play (Android) vagy App Store (IOS) boltból telepítse fel a következő alkalmazást:
Komoot: Route Planner & GPS.

QR Komoot Google play



QR Komoot App Store



Nyissa ki az alkalmazást. A használati feltételek elolvasását követően, válassza ki a lehetőségek közül, hogy elfogadja, vagy nem fogadja el a használati feltételeket. Amennyiben nem fogadja el. Akkor nem lehetséges a kerékpárral való kapcsolat létrehozása.

A kijelző alsó részén válassza ki a „Profile” ikont. A profil-adatai kinyitását követően menjen a „Beállítások” menüpontra. A beállítások között a „Connections” szekcióban válassza a „Bluetooth Connect” lehetőséget.

Komoot smartphone beállít

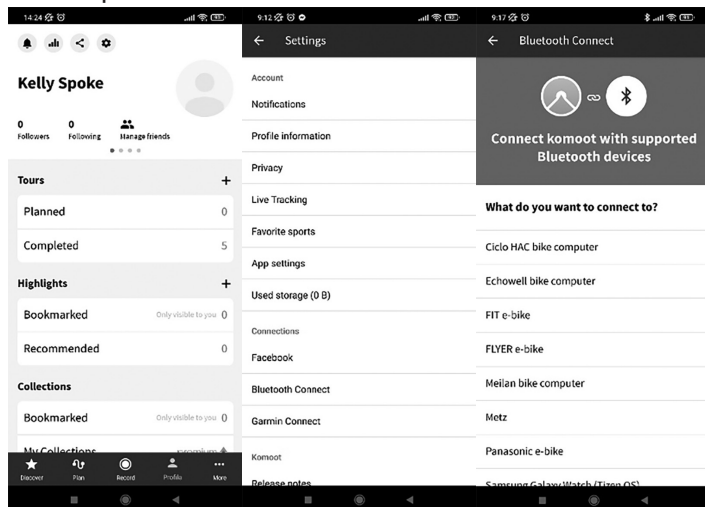

A FEDÉLZETI SZÁMÍTÓGÉP ELŐKÉSZÍTÉSE

Kapcsolja be a fedélzeti számítógépet. A fő menüből menjen át a beállítások kijelzőjére, ahol keresse meg a „bluetooth” menüpontot. Négy választási lehetőség jelenik meg:

- **CPP** - ennek a menüpontnak a megnyitását követően megjelenik a CONNECT és BACK (a CPP ki van kapcsolva) lehetőségek. Ha a kijelzőn ezt az állapotot látja, akkor a BACK menüpontra kattintva visszatérhet a bluetooth beállításához.

- **NAVIGATION** - a kijelzőn a következő választási lehetőségek jelennek meg: OFF és BACK (a navigáció be van kapcsolva).
- **Komoot**

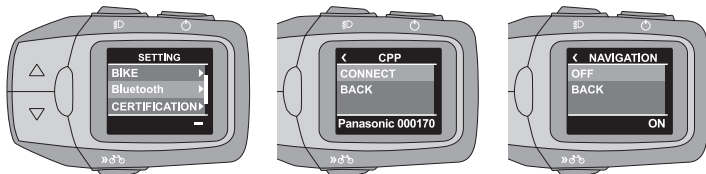

A „My devices” szekcióban található Komoot applikációban válassza a Panasonic nevű berendezést és 6 számot. A klikkeltést követően megkezdődik a berendezések párosítása. A kínálatból válassza ki a „Panasonic e-bike” menüpontot. A készüléke keresni kezdi az elérhető berendezéseket.

Az okostelefon csatlakozta

A „CONNECT” menüpontra klikkelve a fedélzeti számítógép megkezdja a készüléke keresését. Amikor a kijelzőn megjelenik a készüléke megnevezése, klikkeljen rá az információ gombbal.

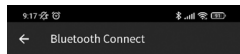

Panasonic e-bike

Open the komoot app on your Panasonic e-bike. Tap on 'Connect Phone' and then tap 'Connect'. Once connected, you'll see komoot's navigation instructions on your Panasonic e-bike when navigating a route.

Waiting for connection...

A fedélzeti számítógép csatlakoztatása

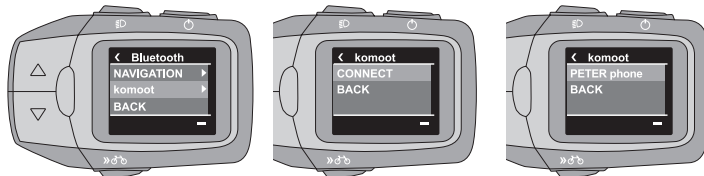

Ha a csatlakozás sikeres volt, akkor a fedélzeti számítógép kijelzőjén megjelenik a „PAIRING SUCCESSFUL” felirat, ellenkező esetben a „PAIRING FAILED” jelenik meg.

Sikeres csatlakoztatá



A mobil applikációban menjen vissza a „Plan” fülre.

Az útvonalat standard módon a kiindulási pont „A.” és a cél „B.” megjelölésével határozza meg. Kiindulási pontként írja be a jelenlegi helyét „current location”.

Útvonal beállítása

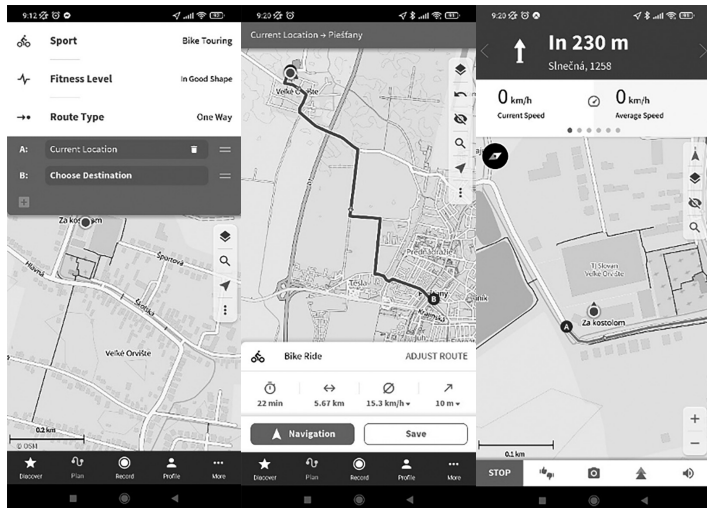

A fedélzeti számítógépen menjen vissza a fő menübe (az éjszakai üzemmód gombbal). Az Információ gombbal válassza ki a navigációs panelt. Ez a panel a „CADENCE” és „SPEED” panelek között található

Komoot Navigáció

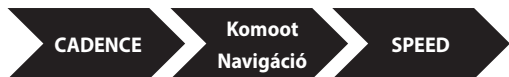

A navigáció ábrázolása

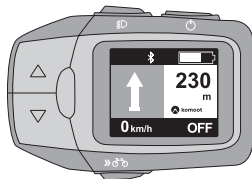

ÖSSZEKAPCSOLÁS A STRAVA ALKALMAZÁSSAL

STRAVA alkalmazás: A Run, Ride, Hike a sporttevékenységek rögzítésére és megosztására szolgáló egyik legnagyobb közösségi háló. Elsősorban a menetadatok rögzítésére és megosztására szolgál. Megoszthatja így az ismerőseivel az útjait érintő információkat, és a személyes profiljában visszanezheti a saját fejlődését.

⚠ Figyelmeztetés

Az STRAVA alkalmazás nem csatlakoztatható közvetlenül az elektromos kerékpárhoz. Az összeköttetéshez szükséges a Wahoo Fitness: Workout Tracker alkalmazás, amely a tevékenység rögzítésére szolgál, amely aztán egy automatikus exporttal ábrázolható a STRAVA applikációban.

A kerékpár rendszere ebben az esetben a megtett távolság, a sebesség és egyéb információk felfogását megvalósító szenzorként szolgál.

A KÉSZÜLÉKE ELŐKÉSZÍTÉSE:

A Play (Android) vagy App Store (IOS) boltból telepítse fel a STRAVA alkalmazást. Amikor elfogadta az üzleti feltételeket és hozzájárult a személyes adatai kezeléséhez, töltsse ki a kért személyes adatokat.

Android) vagy App Store (IOS) boltból telepítse fel a WAHOO alkalmazást. Amikor elfogadta az üzleti feltételeket és hozzájárult a személyes adatai kezeléséhez, töltsse ki a kért személyes adatokat.

Engedélyezze a STRAVA alkalmazás autorizálását.

A készülékében kapcsolja be a Bluetooth funkciót és bizonyosodjon meg arról, hogy látható a további készülékek számára is. Válassza a készülékek keresése funkciót.

A fedélzeti számítógép Bluetooth beállításában válassza a CPP menüpontot és kapcsolja be. Megkezdődik a Bluetooth készülék keresése.

Az okostelefonjában levő elérhető készülékek jegyzékében válassza a Panasonic készüléket és 6 speciális számot, majd engedélyezze a kapcsolatot.

Ha a csatlakozás sikeres volt, akkor a fedélzeti számítógép kijelzőjén megjelenik a „PAIRING SUCCESSFUL” felirat. Ha a Bluetooth funkció aktív, akkor a CPP beállításban megjelennek a „DISCONNECT és BACK” választási lehetőségek.

A Wahoo applikációban adja meg a szenzort (az elektromos kerékpárján található fedélzeti számítógépet).

Kezdheti az út rögzítését.

A befejezést és az információk mentését követően az adatoknak a STRAVA applikációba való továbbítása történik.

⚠ Figyelmeztetés

Amennyiben egyidejűleg van bekapcsolva a CPP és Komoot funkció, zavar állhat be a készülékek kommunikációjában és a navigációs nyilak nem feltétlenül fognak helyesen megjelenni.

⚠ Veszély

Menet közben kapcsolási hiba vagy más zavar léphet fel. Ha ilyen esetben szükséges a mobil készülék használata, akkor azt csak azután tegye, miután megállt egy forgalmon kívüli biztonságos helyen, tehát ahol nem veszélyeztetni a közúti forgalom biztonságát és dinamikáját.

⚠ Figyelmeztetés

A mobil applikációk használatához állandó GPS szignál, valamint stabil internetes WiFi kapcsolat vagy mobil internetes kapcsolat szükséges. Ezek a szolgáltatások visszerhesek lehetnek. Az árak és a mobil internetes szolgáltatások tekintetében forduljon a WiFi vagy a mobil internet szolgáltatójához. A KELLYS nem tartozik felelősséggel az ilyen szolgáltatások díjazásáért.

A meghajtási rendszer és az elektromos vezérlés rendszere, például a világítás (ha van ilyen a kerékpáron) és az elektromos kerékpár kijelzője működik akkor is, ha megszakad a mobil szignál vagy GPS szignál.

A KÜLSŐ BERENDEZÉSEK TÖLTÉSE A RENDSZER KIJELEZŐJÉRŐL

A Panasonic rendszer lehetővé teszi a külső berendezések (például a mobil telefon) töltését USB által az elektromos kerékpár akkumulátoráról.

A külső berendezések töltési módja:

1. Kapcsolja be az elektromos kerékpár rendszerét
2. Húzza ki a vak gumidugót a fedélzeti számítógép MicroUSB konnektorából
3. Csatlakoztassa az USB ÖTG kábelt/adaptert a MicroUSB konnektorába
4. Csatlakoztassa a külső készüléket
5. A töltés közvetlenül a csatlakoztatás után megkezdődik és a fő menü felső részében megjelenik az USB csatlakozás jele

Az USB kimenet paraméterei: 5V DC, max. 1 A

⚠ Figyelmeztetés

A töltés idejére helyezze a külső készüléket egy stabil felületre. Ellenkező esetben a készülék leeshet, és ennek következtében sérülhet.

Bizonyos külső készülékek ilyen módon nem tölthetők. A csatlakozást több készüléken kipróbáltuk, ennek ellenére előfordulhat, hogy nem kompatibilis az ön készülékével.

A csatlakoztatás előtt mentse el az adatokat, mivel a csatlakozás hibája esetén azok megsemmisülhetnek.

Ne csatlakoztassa a készüléket esőben vagy nedves környezetben.

A töltés befejeztével zárja be az USB konnektort a vak gumidugóval.

A csatlakoztatás során ügyeljen arra, hogy a csatlakoztatott dugó helyesen orientált legyen.

Amennyiben a külső készülék a fedélzeti számítógéphez menet közben van csatlakoztatva, a készüléket biztonságosan rögzítse az erre a célra kialakított tartóban, közel a fedélzeti számítógéphez (a kormányon vagy a felső vázcsövön a fejcső közelében). Menet közben mindkét kezével a kerékpár kormányát kell fognia.

⚠ Veszély

Ügyeljen arra, hogy a töltőhuzal legfeljebb olyan hosszú legyen, amennyire az elkerülhetetlen. Ha a huzal túl hosszú, beakadhat a kerék küllői közé, vagy a féktárcsába, illetve a kerékpár egyéb mozgó részeibe, és a külső készülék, a fedélzeti számítógép vagy a kerékpár további részei sérülését okozhatja.

BLUETOOTH BERENDEZÉS HASZNÁLATA

A berendezést ne használja olyan helyen, ahol mágneses mezők, statikus elektromosság vagy rádióhullám zavarása van jelen. Az ilyen helyeken történő használatlaltal kommunikációzavar vagy a szignál megszakadása léphet fel.

A jelen termék által használt 2,4 GHz frekvenciasávot az ipari, tudományos és orvosi műszerek is alkalmazzák, ilyenek például a mikrohullámú sütő, helyi rádióállomások, amelyeket a gyártósorokon és egyéb hasonló helyeken mozgó tárgyak azonosítására használnak.

Használat előtt győződjön meg arról, hogy nem tartózkodik a gyártósorokon és egyéb hasonló helyeken mozgó tárgyak azonosítására használt helyi rádióállomás, profi vagy amatőr rádióállomás közelében.

Amennyiben a készüléke zavarja a rádióállomások működését, azonnal helyet kellene változtatnia,





vagy megszakítani a rádióhullámok használatát (mindkét készüléken kapcsolja ki a Bluetooth funkciót).



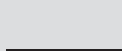

A HASZNÁLAT KORLÁTOZÁSAI





Nem garantálható, hogy a készüléke huzalmentesen fog kommunikálni minden Bluetooth berendezéssel. Ez a berendezés azokat a biztonsági funkciókat támogatja, amelyek megfelelnek a Bluetooth® standardoknak, viszont a biztosítás nem feltétlenül elegendő a használat környezetébe és a beállítások függvényében. A Panasonic társaság és a Kellys bike company társaság nem tartozik felelősséggel a huzalmentes kommunikáció során keletkezett adat- és információvesztésért.



Ez a készülék általános használatot feltételez és nem a fokozott biztonsági kockázattal járó adatátvitel céljaira lett tervezve. Az ilyen használat rendeltetése a nagyon magas biztonsági fokozat az emberélet és testi épség szempontjából (pl. atomreakció vezérlése az atomerőműben, repülőgépek automata vezérlése, életmentő orvosi berendezések, rakéta és atomfegyverek beindítása, stb.)

RENDSZER HIBAKÓDOK

 <p>W - 0 M 1</p>  <p>W - 0 M 2</p>	<p>A tápegység túlterhelt, és a rendszer védett módba vált.</p> <ul style="list-style-type: none"> • Csökkentse a sebesség ingadozásait, hogy könnyítsen a terhelésen menet közben. Rövid idő elteltével a hőmérséklet normalizálódik, és a segítség folytatódik. • Amikor a rendszer védett módba lép (meleg, napsütéses körülmények között stb.), a segédjeljesítmény korlátozott. A kerékpárt azonban továbbra is a megszokott módon használhatja. Ha a kijelző rövid időn belül nem világít újra, forduljon a forgalmazóhoz.
 <p>W - 0 M 3</p> 	<p>Kommunikációs hiba a kijelző és meghajtó egység között.</p> <ul style="list-style-type: none"> • Kérjen javítást a forgalmazótól.

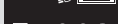
 W-0 B 1 0 km/h ▲ AUTO W-0 B 2	<p>Az akkumulátor túlterhelt, és a rendszer védett módba vált.</p> <ul style="list-style-type: none"> • Csökkentse a sebesség ingadozásait, hogy könnyítsen a terhelésen menet közben. Rövid idő elteltével a hőmérséklet normalizálódik, és a segítség folytatódik. • Amikor a rendszer védett módba lép (meleg, napsütéses körülmények között stb.), a segédteljesítmény korlátozott. A kerékpárt azonban továbbra is a megszokott módon használhatja. Ha a kijelző rövid időn belül nem világít újra, forduljon a forgalmazóhoz.
 W-0 B 3 0 km/h ▲ AUTO	<p>Az akkumulátorral való kommunikáció nem működik megfelelően.</p> <ul style="list-style-type: none"> • Távolítsa el a szennyeződések az akkumulátor érintkezőiről. Ha ez nem oldja meg a problémát, forduljon a forgalmazóhoz.
 W-0 C 1 0 km/h ▲ AUTO	<p>Meghajtó egység hibája.</p> <ul style="list-style-type: none"> • Kérjen javítást a forgalmazótól.
 W-0 S 1 - km/h ▲ AUTO	<p>A sebességérzékelő hibásan érzékeli a beérkező jeleket.</p> <ul style="list-style-type: none"> • Kapcsolja ki, majd be a készüléket. Ha ez nem oldja meg a problémát, forduljon a forgalmazóhoz.
 W-0 U 1 0 km/h ▲ AUTO	<p>Az USB tápellátás védelmi funkció aktív.</p> <ul style="list-style-type: none"> • Kapcsolja ki, majd be a készüléket. Ha ez nem oldja meg a problémát, ez a funkció nem használható az eszközzel.

 M2 B1 S1 C1 0 km/h ▲ AUTO	<p>Ha több hiba történik egyidejűleg, a [W-0] nem jelenik meg és hibás a szimbólumok megjelennek a listában. Lásd a vonatkozó hibabejegyzéseket részletekért.</p>
	<p>Ha a kijelző bekapcsolása után a képernyő teljesen fehérre vált, szoftverhiba történt.</p> <ul style="list-style-type: none"> • Kérjen javítást a forgalmazótól.
	<p>Ha a képernyő fehéren villog a bekapcsolás után, EEPROM-hiba történt.</p> <ul style="list-style-type: none"> • Kérjen javítást a forgalmazótól.
 E-001 OFF	<p>A pedálon állt, amikor megnyomta a bekapcsoló gombot?</p> <ul style="list-style-type: none"> • Kapcsolja ki majd kapcsolja be újra az oldalsó kijelzőt a bekapcsológomb megnyomásával anélkül, hogy a pedálra állna.
 E-003 ▲ OFF	<p>Az eredeti akkumulátor (a vásárlás időpontjától) nem található.</p> <ul style="list-style-type: none"> • Helyezze be az eredeti akkumulátort (a vásárlás időpontjától számítva).
E-005	<p>Kommunikációs hiba az oldalsó kijelző és a meghajtó egység között.</p> <ul style="list-style-type: none"> • Kérjen javítást a forgalmazótól.

 <p>E - 009 OFF</p>	<p>Meghajtó egység hibája.</p> <ul style="list-style-type: none"> • Kérjen javítást a forgalmazótól.
 <p>E - 00E OFF</p>	<p>Hiba van egy fontos komponensben.</p> <ul style="list-style-type: none"> • Engedje el a kerékpár jelzéssel ellátott gombot, és kapcsolja be a készüléket. Ha ez nem oldja meg a problémát, kérjen javítást a forgalmazótól.
 <p>E - 00F OFF</p>	<p>Erőátviteli szoftver hiba.</p> <ul style="list-style-type: none"> • Kérjen javítást a forgalmazótól.

MOTOR

A motort ne szerelje szét és ne végezzen rajta semmiféle módosításokat. Ennek a következménye sérülés vagy túlhevülés lehet.

Ha a motort illetéktelenül felnyitja, azzal elveszíti a garanciát.

A motort csak az elektromos kerékpárhoz használja. A motor más célra való használata balesetveszélyt képvisel. Amennyiben a tolás során a kerekek forgásával a pedálok is forognak (például ha az agy túl szorosra van húzva, vagy a lánc beakadt), annak az az eredménye, hogy beindul az elektromos kerékpár fordulatszenzorja. Ez veszélyes helyzeteket hozhat létre. Ezért ajánlatos a tolásnál a kerekek forgása során a segédmeghajtást kikapcsolni (OFF/NO ASSIST).

A MOTOR KEZELÉSE

Ha bekapcsolja a segédmeghajtást és a kerékpárja mozgásba kerül, akkor a motor segíteni fogja.

A motor által generált húzóerő mennyiségét három tényező befolyásolja:

- Az az erőmennyiség, amelyet a pedálok taposásába befektet.

A segédmeghajtás azzal arányosan fog nőni, hogy milyen intenzíven tapossa a pedálokat. Az erőszenzor ezt rögzíti és több energiát fog szolgáltatni.

A motor alkalmazkodik a befektetett teljesítményhez és a segédmeghajtás megválasztott szintjéhez.

- A segédmeghajtás megválasztott szintje

A legmagasabb szintű segédmeghajtás mellett HIGH/MAGAS lesz a motor segítsége a legnagyobb, viszont a legtöbb energiát is fogja igényelni. Ha a STANDARD/STANDARD szint mellett dönt, a motor valamivel kevesebb energiát fog kifejteni. Ha az ECO/GAZDASÁGOS lehetőséget választja, a segédmeghajtás szintje ugyan a legalacsonyabb lesz, de így nyújtja a leghosszabb hatótávolságot. Az AUTO/AUTOMATA üzemmód nyújtja a segédmeghajtás ideális teljesítményét a kerékpáros belépő forgatóanyagotéka függvényében.

- A kerékpározás sebessége

Mindig, amikor az elektromos kerékpárral közlekedik és növeli a sebességet, a segédmeghajtás is növekszik egészen addig, amíg el nem éri a segédmeghajtás maximális sebessége előtti legnagyobb sebességet. A segédmeghajtás utána automatikusan csökken és az összes váltási fokozat mellett kikapcsol megközelítőleg a 25 km/h ($\pm 10\%$) sebességnél. A megválasztott segédmeghajtási szint függvényében a segédmeghajtásos és segédmeghajtás nélküli átmenet többé vagy kevésbé hirtelen történik.

DIAGNOSZTIKA ÉS A HIBÁK ELTÁVOLÍTÁSA

Az elektromos rendszerében található komponensek állandó és automatikus ellenőrzés alatt állnak. Hiba esetén a kijelzőjén a hibának megfelelő hibajelentés jelenik meg. Ha az szükséges, a motor meghajtása automatikusan kikapcsol. Amennyiben ez történik, folytathatja az útját, de a tolási segédmeghajtás már nem indul be. Ha hibajelentés jelenik meg, akkor azt megpróbálhatja a táblázatban feltüntetett módon orvosolni. A Hibatáblázatot megtalálja a KELLYS honlapja SUPPORT & MEDIA részben.



MOSÁSI ÉS KARBANTARTÁSI TANÁCSOK

⚠ VESZÉLY

A karbantartás gyakorisága függ a kerékpározás feltételeitől. A láncot tisztítsa rendszeresen, használjon megfelelő lánc tisztító szert. A rozsdá eltávolítására soha ne használjon alkalikus vagy savas tisztítószert. Az ilyen tisztítószerek alkalmazása a lánc károsodásához, és később súlyos sérüléshez vezethet. A meghajtórendszer alkatrészeit (főleg a láncot, a kazettás fogaskerekeket, áttételeket) a korrózió megjelenését követően cserélje azonos paraméterekkel rendelkező újakra. A további használatuk sérüléshez és a további alkatrészek túlzott kopásához vezethet, ami balesetveszélyes és súlyos sérülést okozhat.

A kerékpárt ne tisztítsa magas nyomású tisztítóberendezéssel. Ha a belső terekbe víz kerül, az eredmény üzemeltetési probléma lesz.

A tisztításra ne használjon oldószereket sem egyéb higítókat. Az ilyen anyagok károsíthatják a felületeket.

A fogaskerekeket rendszeresen kell tisztítani az arra rendelt tisztítószerral. Ezen kívül a lánc tisztítása és kenése hatékony módszer lehet a fogaskerekek és a lánc élettartamának meghosszabbítására.

Az akkumulátor és a műanyag burkolat tisztítására használjon nedves, de jól kicsavart puha kendőt.

⚠ FIGYELMEZTETÉS

Figyeljen arra, hogy a mosás idején az akkumulátortöltő ne legyen az elektromos hálózathoz csatlakoztatva.

A kerékpárt rendszeresen szabadítsa meg a szennyeződésektől. A tisztításhoz használjon kefért és langyos vizet, meghosszabbítja az élettartamát. Vigyázzon, hogy az akkumulátor közelébe ne kerüljön túl sok víz. Előzze meg, hogy a mágneses szenzor közelében (az elektromos kerékpár jobb oldalán az áttételnél) szennyeződés halmozódjon fel. A kerékpárt ne tisztítsa magas nyomású tisztítóberendezéssel. Az elektromos kerékpárt minden tisztítás után puha kendővel törölje szárazra.

A rendszeres tisztításon túl nem kellene elhanyagolni a lánc rendszeres kenését sem – megelőzi azzal a rozsdulást és biztosítja a váltó megfelelő működését. Javasoljuk, hogy a vazelin megfelelő típusát kérje az eladójától.

A szavatosság nem vonatkozik a standard használat következtében beállt rendes elhasználódásra és öregedésre.

RÁSEGÍTÉSI ERŐ

Ha a beállítás nem megfelelő, például a lánc túl feszes, nem feltétlenül kap elegendő résegítési erőt. Ilyen esetben vegye fel a kapcsolatot az eladójával.

Az elektromos kerékpár karbantartását, az alkalmazható tisztítószereket és kenőanyagokat érintő kérdéseivel vegye fel a kapcsolatot az eladójával.

⚠ FIGYELMEZTETÉS

A kerékpár összes mechanikus része kopásnak és nagy terhelésnek van kitéve. A különböző anyagok és alkatrészek különbözőképpen reagálnak az elhasználódásra és a terhelésre. Amennyiben valamely alkatrész túllépi a tervezett élettartamot, ez az alkatrész hirtelen felmondhatja a szolgálatot és a kerékpáros megsérülhet. A repedések, vagy a terhelt részek színváltozása arra utal, hogy az adott alkatrész túllépte a tervezett élettartamot és azt ki kell cserélni.

A KELLYS kerékpárokon található összes festék UV sugárzás elleni védelemmel kezelt, hogy biztosított legyen a lehető leghosszabb idejű színállandóság. A védelem változó lehet azon anyagok függvényében, amelyekre a festéket alkalmazták. Figyelmeztetjük a fogyasztóinkat és vásárlóinkat, hogy az UV sugárzás elleni lehető legmagasabb védelem ellenére a színek árnyalatot változtathatnak és/vagy megfakulhatnak. Ezért ne tárolja a KELLYS kerékpárt olyan helyen, ahol közvetlen napsugárzásnak, tehát egyben UV sugárzásnak van kitéve. Ezzel meghosszabbítja az UV védelem élettartamát és a színek tovább maradnak élénkek. A színváltozás vagy fakulás nem minősül a termék hibájának.

A kerékpár alkatrészeinek a cseréje során csak eredeti komponenseket használjon.

Kellemes kerékpározást kíván

KELLYS

TÁJÉKOZTATÓ A JÓTÁLLÁSI JOGOKRÓL

A jótállás időtartama:

- 10 000 forintot elérő, de 100 000 forintot meg nem haladó eladási ár esetén egy év,
- 100 000 forintot meghaladó, de 250 000 forintot meg nem haladó eladási ár esetén két év,
- 250 000 forint eladási ár felett három év.

A jótállási határidő a fogyasztási cikk fogyasztó részére történő átadása, vagy ha az üzembe helyezést a vállalkozás vagy annak megbízottja végzi, az üzembe helyezés napjával kezdődik. Ha a fogyasztó a fogyasztási cikket az átadástól számított hat hónapon túl helyeztetni üzembe, akkor a jótállási határidő kezdő időpontja a fogyasztási cikk átadásának napja.

Nem tartozik jótállás alá a hiba, ha annak oka a termék fogyasztó részére való átadását követően lépett fel, így például, ha a hibát

- szakszerűtlen üzembe helyezés (kivéve, ha az üzembe helyezést a vállalkozás, vagy annak megbízottja végezte el, illetve ha a szakszerűtlen üzembe helyezés a használati-kezelési útmutató hibájára vezethető vissza)
- rendeltetésellenes használat, a használati-kezelési útmutatóban foglaltak figyelman kívül hagyása,
- helytelen tárolás, helytelen kezelés, rongálás,
- elemi kár, természeti csapás okozta.

Jótállás keretébe tartozó hiba esetén a fogyasztó

- elsősorban – választása szerint – kijavítást vagy kicserélést követelhet, kivéve, ha a választott jótállási igény teljesítése lehetetlen, vagy ha az a vállalkozásnak a másik jótállási igény teljesítésével összehasonlítva aránytalan többletköltséget eredményezne, figyelembe véve a szolgáltatás hibátlan állapotban képviselt értékét, a szerződésszegés súlyát és a jótállási igény teljesítésével a fogyasztónak okozott érdeksérelmet.
- ha a vállalkozás a kijavítást vagy a kicserélést nem vállalta, e kötelezettségének megfelelő határidőn belül, a fogyasztó érdekeit kímélve nem tud eleget tenni, vagy ha a fogyasztónak a kijavításhoz vagy a kicseréléshez fűződő érdeke megszűnt, a fogyasztó – választása szerint – a vételár arányos leszállítását igényelheti, a hibát a vállalkozás költségére maga kijavíthatja vagy

mással kijavíthatatja, vagy elállhat a szerződéstől. Jelentéktelen hiba miatt elállásnak nincs helye.

A fogyasztó a választott jogáról másira térhet át. Az áttéréssel okozott költséget köteles a vállalkozásnak megfizetni, kivéve ha az áttérésre a vállalkozás adott okot, vagy az áttérés egyébként indokolt volt.

Ha a fogyasztó a termék meghibásodása miatt a vásárlástól (üzembe helyezettől) számított három munkanapon belül érvényesít csereigényt, a vállalkozás nem hivatkozhat aránytalan többletköltségre, hanem köteles a terméket kicserélni, feltéve hogy a meghibásodás a rendeltetészerű használatot akadályozza.

Ha a jótállási időtartam alatt a fogyasztási cikk első alkalommal történő javítása során a vállalkozás részéről megállapítást nyer, hogy a fogyasztási cikk nem javítható, a fogyasztó eltérő rendelkezése hiányában a vállalkozás köteles a fogyasztási cikket nyolc napon belül kicserélni. Ha a fogyasztási cikk cseréjére nincs lehetőség, a vállalkozás köteles a fogyasztó által bemutatott, a fogyasztási cikk ellenértékének megfizetését igazoló bizonylaton – az általános forgalmi adóról szóló törvény alapján kibocsátott számlán vagy nyugtán – feltüntetett vételárat nyolc napon belül a fogyasztó részére visszatéríteni.

Ha a jótállási időtartam alatt a fogyasztási cikk három alkalommal történő kijavítást követően ismét meghibásodik – a fogyasztó eltérő rendelkezése hiányában –, valamint ha a fogyasztó nem igényli a vételár arányos leszállítását, és a fogyasztó nem kívánja a fogyasztási cikket a vállalkozás költségére kijavítani vagy mással kijavíttatni, a vállalkozás köteles a fogyasztási cikket nyolc napon belül kicserélni. Ha a fogyasztási cikk kicserélésére nincs lehetőség, a vállalkozás köteles a fogyasztó által bemutatott, a fogyasztási cikk ellenértékének megfizetését igazoló bizonylaton – az általános forgalmi adóról szóló törvény alapján kibocsátott számlán vagy nyugtán – feltüntetett vételárat nyolc napon belül a fogyasztó részére visszatéríteni.

Ha a fogyasztási cikk kijavításra a kijavítási igény vállalkozás részére való közlésétől számított harmincadik napig nem kerül sor, – a fogyasztó eltérő rendelkezése hiányában – a vállalkozás köteles a fogyasztási cikket a harmincnapos határidő eredménytelen eltelte követő nyolc napon belül kicserélni. Ha a fogyasztási cikk cseréjére nincs lehetőség, a vállalkozás köteles a fogyasztó által bemutatott, a fogyasztási cikk ellenértékének megfizetését igazoló bizonylaton – az általános forgalmi adóról szóló törvény alapján kibocsátott számlán vagy nyugtán – feltüntetett vételárat a harmincnapos kijavítási határidő eredménytelen eltelte követő nyolc napon belül a fogyasztó

részére visszatéríteni.

A rögzített bekötésű, illetve a 10 kg-nál súlyosabb, vagy tömegközlekedési eszközön kézi csomagként nem szállítható terméket – a járművek kivételével – az üzemeltetés helyén kell megjavítani. Ha a javítás az üzemeltetés helyén nem végezhető el, a le- és felszerelésről, valamint az el- és visszaszállításról a forgalmazó gondoskodik.

A kijavítást vagy kicserélést – a termék tulajdonságaira és a fogyasztó által elvárható rendeltetésére figyelemmel – megfelelő határidőn belül, a fogyasztó érdekeit kímélve kell elvégezni. A vállalkozásnak törekednie kell arra, hogy a kijavítást vagy kicserélést legfeljebb tizenöt napon belül elvégezze. Ha a kijavítás vagy a kicserélés időtartama a tizenöt napot meghaladja, akkor a vállalkozás a fogyasztót tájékoztatni köteles a kijavítás vagy a csere várható időtartamáról.

A kijavítás során a termékbe csak új alkatrész kerülhet beépítésre. A fogyasztási cikk kijavítása esetén a jótállás időtartama meghosszabbodik a javításra átadás napjától kezdve azzal az idővel, amely alatt a fogyasztó a fogyasztási cikket a hiba miatt rendeltetésszerűen nem használhatta. A jótállási idő a terméknek vagy a termék részének kicserélése (kijavítása) esetén a kicserélt (kijavított) termékre (termékreszre), valamint a kijavítás következményeként jelentkező hiba tekintetében újból kezdődik.

A jótállási kötelezettség teljesítésével kapcsolatos költségek a vállalkozást terhelik.

A jótállásból eredő jogok a jótállási jeggyel érvényesíthetőek, amelyek nem tehető feltételével a fogyasztási cikk felbontott csomagolásának a fogyasztó általi visszaszolgáltatása. A jótállási jegy szabálytalan kiállítása vagy a jótállási jegy fogyasztó rendelkezésére bocsátásának elmaradása a jótállás érvényességét nem érinti. A jótállási jegy fogyasztó rendelkezésére bocsátásának elmaradása esetén a szerződés megkötését bizonyítottan kell tekinteni, ha az ellenérték megfizetését igazoló bizonylatot – az általános forgalmi adóról szóló törvény alapján kibocsátott számlát vagy nyugtát – a fogyasztó bemutatja. Ebben az esetben a jótállásból eredő jogok az ellenérték megfizetését igazoló bizonylattal érvényesíthetőek.

A jótállás nem érinti a fogyasztó jogszabályból eredő – így különösen kellék- és termékszavatossági, illetve kártérítési – jogainak érvényesítését.

A fogyasztó a javítás iránti igényét választása szerint a vállalkozás székhelyén, bármely telephelyén,

fióktelepén és a vállalkozás által a jótállási jegyen feltüntetett javítószolgáltatásnál közvetlenül is érvényesítheti.

Fogyasztói jogvita esetén a fogyasztó a megyei (fővárosi) kereskedelmi és iparkamarák által működtetett békéltető testület eljárását is kezdeményezheti.

Fogyasztó az alábbi javítószolgáltat(ok)nál (szerviznél) közvetlenül is érvényesítheti javítási igényét: (Szerviz megadása nem kötelező.)

Név...

Cím...

Telefonszám...

E-mail cím...

A vállalkozás a minőségi kifogás bejelentésekor a fogyasztó és vállalkozás közötti szerződés keretében eladott dolgokra vonatkozó szavatossági és jótállási igények intézésének eljárási szabályairól szóló 19/2014. (IV. 29.) NGM rendelet (a továbbiakban: NGM rendelet) 4. §-a szerint köteles – az ott meghatározott tartalommal – jegyzőkönyvet felvenni és annak másolatát haladéktalanul és igazolható módon a fogyasztó rendelkezésére bocsátani.

A vállalkozás, illetve a javítószolgáltat (szerviz) a termék javításra való átvételekor az NGM rendelet 6. §-a szerinti elismervény átadására köteles.

**KIJAVÍTÁS ESETÉN TÖLTENDŐ KI!**

A jótállási igény bejelentésének időpontja...

Kijavításra átvétel időpontja...

Hiba oka...

Kijavítás módja...

A termék fogyasztó részére való visszaadásának időpontja...

KIJAVÍTÁS ESETÉN TÖLTENDŐ KI!

A jótállási igény bejelentésének időpontja...

Kijavításra átvétel időpontja...

Hiba oka...

Kijavítás módja...

A termék fogyasztó részére való visszaadásának időpontja...

[1] A jótállási kötelezettség teljesítése azt a vállalkozást terheli, amelyet a fogyasztóval kötött szerződés a szerződés tárgyát képező szolgáltatás nyújtására kötelez.

KICSERÉLÉS ESETÉN TÖLTENDŐ KI!

Kicserélés történt, amelynek időpontja...

KICSERÉLÉS ESETÉN TÖLTENDŐ KI!

Kicserélés történt, amelynek időpontja...



MEGHOSSZABBÍTOTT VÁZGARANCIA

A KELLYS BICYCLES s.r.o. a kerékpárváza a vásárlástól kezdődő 24 hónapos törvényben adott garancián túl következő 36 hónapban garanciát nyújt a garanciafüzetben feltüntetett első tulajdonos részére, maximálisan 60 hónapig a kerékpár vásárlás napjától (továbbá meghosszabbított garancia) a köv. feltételek szerint:

- Az első tulajdonos fizikai személy mely rekreációs használatra megvásárolta a kerékpárt (nem a vállalkozásra vagy üzleti célra, vagy versenyeken történő használatra) és saját rekreációs célokra használja, ez a meghosszabbított garancia harmadik személyre nem ruházható át – amennyiben a kerékpár első tulajdonosa a kerékpár tulajdonjogát átruházza más személyre, a meghosszabbított garancia megszűnik,
- a kerékpár regisztrálva lesz a KELLYS BICYCLES rendszerében a www.kellysbike.com oldalon a vásárlástól való 60 napon belül. Az adatok megegyeznek a garancialevélben feltüntetett adatokkal,
- az első tulajdonos a garancia érvényesítésénél felmutatja a kitöltött eredeti garancialevelet és a vásárlást igazoló eredeti dokumentumot,
- a kerékpár a garancia és az meghosszabbított garancia egész futama alatt rendszeresen átvizsgálásra kerül a szakszervízben és ezeket a vizsgákat a garanciaszervíz a garanciafüzetben jelzi, az első garanciális vizsga 100km megtétele után kötelező. Azokat a kerékpár alkatrészeket, melyeket a kerékpár használata alatt cserélni szükséges a vásárló köteles kifizetni (az első tulajdonos)
- a reklamált kerékpár változatlan színkivitelben legyen, a vázat nem szabad külön (szétszerelten) reklamálni, A kerékpár alkatrészei, amennyiben a kerékpár használata közben cserélve vannak, csak az eredetivel megegyezők lehetnek.
- a meghosszabbított garancia tárgya csak a váz konstrukciója, nem a fényezése
- A kerékpár alkatrészeit, melyeket a cserélt váz más méretei miatt szükséges cserélni, ugyanúgy az ezzel kapcsolatos munkadíjat a vásárlót terheli (az első tulajdonos)
- A meghosszabbított garancia nem vonatkozik a karbon vázakra, az összesleszkópos vázaknál a meghosszabbított garancia nem vonatkozik a hátsó rugóstagra, sem a váz bármely mozgó alkatrészeire (csapagyk, csapok).

A meghosszabbított kerékpár vázgarancia kizárólagos jogi feltétele a fent említett feltételek maradéktalanul teljesítése. Amennyiben a meghosszabbított garancia bármelyik feltétele egészben vagy részben nem teljesült, a meghosszabbított garancia nem érvényesíthető.

A gyártó garantálja hogy a meghosszabbított garancia futamideje alatt saját költségére kicseréli

a kerékpárvázat, amelynél a meghibásodást anyag vagy gyártási hiba okozta. A gyártó kifejezetten kijelenti hogy a meghosszabbított garancia futamideje alatt a vásárló – a fent említett első tulajdonos - semmi másra csak a kerékpárváz cseréjére jogosult, a garanciafüzetben a "Meghosszabbított garancia" fejezete alatt leírt feltételek szerint, és a gyártó semmilyen más jogokat nem biztosít.

A reklamált váz korlátozott elérhetősége miatt a váz szállítása megaladhatja a 30 napot, egyúttal a gyártó kötelezi magát hogy ezt az időt a lehetősége szerint minimálisra csökkenti. A gyártó fenntartja magának azt a lehetőséget hogy az aktuális gyártásból való, hasonló műszaki tulajdonságokkal rendelkező vázat szállítja, de nem ugyanolyan színkivitelben.

A meghosszabbított garancia kapcsolattartója a kerékpár eladója – az eladó jogosult a reklamációt megbírálni és eldönteni a reklamáció jogosultságát és ügymenetét.

Ez a standard feletti meghosszabbított garancia a KELLYS BICYCLES s.r.o. társaság önkéntes ajánlata és nem vonatkoznak rá a Ptk., sem más jogi rendeletek, és kizárólagosan csak a a garanciafüzetben a "Meghosszabbított garancia" fejezete alatt leírt feltételek szerint érvényesíthetők.

A meghosszabbított garanciából érvényesíthető jogok megszűnnek, amennyiben a meghatározott meghosszabbított garancia időben nem érvényesül.



Recommended Atightening component bolts / Empfohlene Drehmomente für das Anziehen von Bauteilschrauben / Coppie di serraggio consigliate per le viti dei componenti / Torques recomendados para apretar los tornillos de los componentes / Les couples recommandés pour resserrer les vis de composants / Doporučené točivé momenty k utahování šroubů komponentů / Polecane momenty dokręcenia dla dokręcania śrub komponentów / Odporučané krútiace momenty pre utahovanie skrutiek komponentov / Javasolt forgatónyomaték a komponensek csavarjai számára	Torque [Nm] Drehmoment [Nm] Coppia [Nm] Par [Nm] Coppia [Nm] Moment [Nm] Moment [Nm] Moment [Nm] Nyomaték [Nm]
Component – position / Bauteil – Standort / Componente – posizione / Componente – bicación / Composant – emplacement / Komponenty – umístění / Komponent – umieszczenie / Komponent – umiestnienie / Komponens – elhelyezés	
Rear wheel axle / Hinterradachse / Asse della ruota posteriore / Eje rueda trasera / Axe de roue arrière / Osa zadního kola / Oś tylnego kola / Os zadného kolesa / A hátsó kerék tengelye	8 - 12
Front wheel axle / Vorderradachse / Asse della ruota anteriore / Eje rueda delantera / Axe de roue avant / Osa předního kola / Oś przedniego kola / Os predného kolesa / Az első kerék tengelye	8 - 12
Seatpost clamp (carbon fibre frame) / Sattelstützenklemme (Kohlefaserahmen) / Morsetto del reggisella (telaio in fibra di carbonio) / Abrazadera de tija de sillín (marco de fibra de carbono) / Collier de tige de selle (cadre en fibre de carbone) / Objímka sedlovky (rám z uhlíkových vláken) / Żacisk sztycy (rama z włókna węglowego) / Objímka sedlovky (rám z uhlíkových vláken) / Nyeregfoglat (szénszálas váz)	5 - 6
Stem (2 bolts of fork clamp) / Stopfen (2 Bolzen der Gabelhalsmanschette) / Attacco manubrio (2 viti del manicotto del collo della forcella) / Vástago (2 pernos de la abrazadera de la horquilla) / Potence (2 vis du manchon de pivot de fourche) / Představec (2 šrouby objímky krku vidlice) / Mostek (2 šruby obejmy szyjki widelca) / Predstavec (2 skrutky objímky krku vidlice) / Kormány-szár (a villanyak karmantyújának 2 csavarja)	5 - 6
Handlebar stem (handlebar clamp) / Lenkervorbau (Lenkerhülse) / Attacco manubrio (morsetto del manubrio) / Vástago (manguito del manillar) / Potence (bride de guidon) / Představec (objímka řídítek) / Mostek (obejma kierownicy) / Predstavec (objímka riadiel) / Kormány-szár (kormányfoglat)	5 - 6
Shimano cranks (star bolt) / Shimano Kurbeln (Sternschraube) / Pedivelle Shimano (vite a stella) / Bielas Shimano (tornillo estrella) / Manettes Shimano (vis étoile) / Kliki Shimano (hvězdicový šroub) / Ramiona Shimano (śruba gwiazdkowa) / Kluky Shimano (hviezdicová skrutka) / Shimano forgattyú (csillagcsavar)	0,7 - 1,5
Shimano cranks (2 hex bolts) / Shimano Kurbeln (2 Sechskantschrauben) / Pedivelle Shimano (2 viti esagonali) / Bielas Shimano (2 tornillos con hexágono interior) / Manettes Shimano (2 vis à tête à six pans creux) / Kliki Shimano (2 šrouby s vnitřním šestihranem) / Ramiona Shimano (2 śruby z wewnętrznym sześciokątem) / Kluky Shimano (2 skrutky s vnitřním šestihranem) / Shimano forgattyú (2 belül hatélű csavar)	12 - 14
ISIS-type cranks (PANASONIC motors) / ISIS -Typ Kurbeln (PANASONIC - Motoren) / Pedivelle tipo ISIS (motori PANASONIC) / Bielas tipo ISIS (motores PANASONIC) / Manettes de type ISIS (moteurs PANASONIC) / Kliki typu ISIS (motory PANASONIC) / Ramiona typu ISIS (silniki PANASONIC) / Kluky typu ISIS (motory PANASONIC) / ISIS típusú forgattyú (PANASONIC motorok)	40 - 60
Shift levers (handlebar clamp) / Schalthebel (Lenkerhülse) / Leve del cambio (manicotto del manubrio) / Palancas de cambio (manguito del manillar) / Leviers de changement de vitesse (bride de guidon) / Řídící páčky (objímka řídítek) / Dźwignie zmiany biegów (obejma kierownicy) / Radiace páčky (objímka riadiel) / Váltókar (kormányfoglat)	2,4 - 3
Brake levers (handlebar clamp) / Bremshebel (Lenkerklemme) / Leve dei freni (manicotto del manubrio) / Palancas de freno (manguito del manillar) / Leviers de frein (bride de guidon) / Brzdové páčky (objímka řídítek) / Dźwignie hamulca (obejma kierownicy) / Brzdové páčky (objímka riadiel) / Fék kar (kormányfoglat)	4 - 6
Cycle computer clamp/cycle computer controller clamp / Hülse für Zyklorechner/Zyklorechnersteuerung / Manicotto del ciclocomputer/manicotto del comando del ciclocomputer / Manguito ciclocomputador/Manguito controlador de ciclocomputador / Collier ordinateur de bord/collier contrôleur / Objímka cyklopočítače/ objímka ovládače cyklopočítače / Obejma komputera rowerowego/ obejma sterownika komputera rowerowego / Objímka cyklopočítača/ objímka ovládača cyklopočítača / A computer foglalat/ A computer vezérlő foglalat	0,5

Post mount brake caliper / Postmount-Bremssattel / Pinza freno Post Mount / Pinza de freno de montaje posterior / Étrier de frein à montage sur poteau / Post mount brzdový třmen / Zacisk hamulca post mount / Post mount brzdový strmeň / Post mount féknyereg	10 - 12
Bottle cage / Flaschenhalter / Portaborraccia / Portabidón / Porte-bidon / Košík na láhev / Koszyk na butelki / Košík na fľašu / Palackkosár	Max. 4
Linkage axle screws and nuts / Verbindungsschraubenachsen und - muttern / Assi e dadi della vite di collegamento / Tornillos de varillaje ejes y tuercas / Essieux à vis et écrous de tringlerie / Sroubové osy a matice zadní stavby / Osie šrubové i nakrétki tylnej konstrukcji / Skrutkové osky a matice zadnej stavby / A hátsó szerkezet csavartengelyei és anyái	22 - 25
Battery clamp screw / Batterieklemmschraube / Vite morsetto batteria / Tornillo de sujeción de la batería / Vis de serrage de la batterie / Šroub upínání baterie / Šruba zacisku akumulátora / Skrutka upínania batérie / Akumulátor rögzítő csavar	12 - 14
Rear shock mounting bolt / Befestigungsschraube für hinteren Stoßdämpfer / Bullone di montaggio dell'ammortizzatore posteriore / Perno de montaje del amortiguador trasero / Boulon de fixation de l'amortisseur arrière / Šroub upínání tlumiče / Šruba mocowania tylnego amortyzatora / Skrutka upínania tlmiča / Lengéscsillapító rögzítőcsavar	10 - 12
Derailleur hook - THEOS F, THEOS R, ESTIMA X / Schalthaken - THEOS F, THEOS R, ESTIMA X / Gancio deragliatore - THEOS F, THEOS R, ESTIMA X / Gancho de cambio - THEOS F, THEOS R, ESTIMA X / Crochet de dérailleur - THEOS F, THEOS R, ESTIMA X / Hák přehazovačky - THEOS F, THEOS R, ESTIMA X / Hak przerezutki - THEOS F, THEOS R, ESTIMA X / Hák prehadzovačky - THEOS F, THEOS R, ESTIMA X / Váltóhorog - THEOS F, THEOS R, ESTIMA X	22 - 25
Derailleur hook - TYGON, TAYEN / Schalthaken - TYGON, TAYEN / Gancio deragliatore - TYGON, TAYEN / Gancho de cambio - TYGON, TAYEN / Crochet de dérailleur - TYGON, TAYEN / Hák přehazovačky - TYGON, TAYEN / Hak przerezutki - TYGON, TAYEN / Hák prehadzovačky - TYGON, TAYEN / Váltóhorog - TYGON, TAYEN	5 - 6

Use these recommended torques for tightening bolts unless a different value is specified on the components or in the original component user manual. / Verwenden Sie diese empfohlenen Drehmomente zum Anziehen der Schrauben, sofern auf den Bauteilen oder in der Originalbetriebsanleitung der Bauteile keine anderen Werte angegeben sind. / Utilizzare le coppie di serraggio consigliate per le viti, a meno che non sia specificato un valore diverso sui componenti o nel manuale d'uso del componente originale. / Utilice estos pares recomendados para apretar las tuercas, a menos que se especifique otro valor diferente en los componentes o en el manual del usuario del componente original. / Respectez ces couples recommandés pour resserrer les vis sauf si une autre valeur est indiquée sur les composants ou dans le manuel d'utilisation original. / Používejte tyto doporučené točivé momenty k dotažení šroubů, pokud na komponentech anebo v originální uživatelské příručce komponentů není uvedena jiná hodnota. / Używaj polecanych momentów dokręcenia dla dokręcenia śrub, chyba że na komponentach lub w oryginalnej instrukcji obsługi poszczególnych komponentów podana jest inna wartość. / Používajte tieto odporúčané krútiace momenty pre dotiahnutie skrutiek, pokiaľ na komponentoch alebo originálnej užívateľskej príručke komponentov nie je uvedená iná hodnota. / A csavarok behúzásánál alkalmazza a javasolt forgatónyomatékokat, ha csak az egyes alkatrészeken vagy az eredeti használati útmutatóban nem szerepel más érték.



MODEL NAME
MODELBEZEICHNUNG
NOME MODELLO
MODELO
NOM DU MODELE
NAZWA MODELU
NÁZEV MODELU
NÁZOV MODELU
TÍPUS

PRICE
PREIS
PREZZO
PRECIO
PRIX
CENA
ÁR

DATE OF PURCHASE
VERKAUFSDATUM
FECHA DE VENTA
DATA DI ACQUISTO
DATE DE L'ACHAT
DATUM SPRZEDAŽY
DATUM PRODEJE
DÁTUM PREDAJA
ELADÁS KELTE

SERIAL No.
SERIENNUMMER
N. DI MATRICOLA
NÚMERO DE SERIE
N° DE SÉRIE
NUMER FABRYCZNY
VÝROBNÍ ČÍSLO
VÝROBNÉ ČÍSLO
GYÁRTÁSI SZÁM

DEALER'S STAMP / SIGNATURE
HÄNDLERSTEMPEL / UNTERSCHRIFT
SELLO TIENDA / FIRMA VENDEDOR
TIMBRO/FIRMA DEL RIVENDITORE
SIGNATURE / TAMPON DU REVENDEUR
PIECZĄTKA I PODPIS SPRZEDAJĄCEGO
RAZÍTKO PRODEJNY / PODPIS PRODÁVAJÍCÍHO
PEČIATKA PREDAJNE / PODPIS PREDÁVAJÚCEHO
ELADÓ SZERV BÉLYEGZŐJE / ALÁÍRÁS

2

Warranty Checks
Garantiekontrolle
Controlli di garanzia
Revisión de garantía
Contrôles de garantie
Przegląd gwarancyjny
Garanční prohlídka
Záručná prehliadka
Garanciális vizsga

Summary of performed actions / Kurze Beschreibung der ausgeführten Leistungen / Riepilogo delle operazioni eseguite / Resumen de las operaciones realizadas / Résumé des opérations effectuées / Krótki opis wykonanych czynności (w tym wymiany osprzętu) / Stručný popis prováděných úkonů / Stručný popis vykonaných úkonov / Müveletek rövid leírása

Date / Data / Fecha / Datum / Dátum

Seal and signature / Stempel und Unterschrift / Timbro e firma / Sello y firma / Tampon et signature / Pieczętka i podpis / Razítko a podpis / Pečiatka a podpis / Bélyegző, aláírás

3

Warranty Checks
Garantiekontrolle
Controlli di garanzia
Revisión de garantía
Contrôles de garantie
Przegląd gwarancyjny
Garanční prohlídka
Záručná prehliadka
Garanciális vizsga

Summary of performed actions / Kurze Beschreibung der ausgeführten Leistungen / Riepilogo delle operazioni eseguite / Resumen de las operaciones realizadas / Résumé des opérations effectuées / Krótki opis wykonanych czynności (w tym wymiany osprzętu) / Stručný popis prováděných úkonů / Stručný popis vykonaných úkonov / Müveletek rövid leírása

Date / Data / Fecha / Datum / Dátum

Seal and signature / Stempel und Unterschrift / Timbro e firma / Sello y firma / Tampon et signature / Pieczętka i podpis / Razítko a podpis / Pečiatka a podpis / Bélyegző, aláírás

4

Warranty Checks
Garantiekontrolle
Controlli di garanzia
Revisión de garantía
Contrôles de garantie
Przegląd gwarancyjny
Garanční prohlídka
Záručná prehliadka
Garanciális vizsga

Summary of performed actions / Kurze Beschreibung der ausgeführten Leistungen / Riepilogo delle operazioni eseguite / Resumen de las operaciones realizadas / Résumé des opérations effectuées / Krótki opis wykonanych czynności (w tym wymiany osprzętu) / Stručný popis prováděných úkonů / Stručný popis vykonaných úkonov / Müveletek rövid leírása

Date / Data / Fecha / Datum / Dátum

Seal and signature / Stempel und Unterschrift / Timbro e firma / Sello y firma / Tampon et signature / Pieczętka i podpis / Razítka a podpis / Pečiatka a podpis / Bélyegző, aláírás

5

Warranty Checks
Garantiekontrolle
Controlli di garanzia
Revisión de garantía
Contrôles de garantie
Przegląd gwarancyjny
Garanční prohlídka
Záručná prehliadka
Garanciális vizsga

Summary of performed actions / Kurze Beschreibung der ausgeführten Leistungen / Riepilogo delle operazioni eseguite / Resumen de las operaciones realizadas / Résumé des opérations effectuées / Krótki opis wykonanych czynności (w tym wymiany osprzętu) / Stručný popis prováděných úkonů / Stručný popis vykonaných úkonov / Müveletek rövid leírása

Date / Data / Fecha / Datum / Dátum

Seal and signature / Stempel und Unterschrift / Timbro e firma / Sello y firma / Tampon et signature / Pieczętka i podpis / Razítka a podpis / Pečiatka a podpis / Bélyegző, aláírás





WARRANTY CARD / GARANTIEURKUNDE / SCHEDA DI GARANZIA / GARANTÍA / CARTE DE GARANTIE / KARTA GWARANCYJNA / ZÁRUČNÍ LIST / ZÁRUČNÝ LIST / JÓTÁLLÁSI JEGY





WARRANTY CARD / GARANTIEURKUNDE / SCHEDA DI GARANZIA / GARANTÍA / CARTE DE GARANTIE / KARTA GWARANCYJNA / ZÁRUČNÍ LIST / ZÁRUČNÝ LIST / JÓTÁLLÁSI JEGY



BICYCLE CATEGORY	1	2	3	4	5	6
Typical average speed range (km/h)	15 - 25	15 - 25	Irrelevant	Irrelevant	Irrelevant	30 - 55
Intended drop/jump height	< 15 cm	< 15 cm	< 60 cm	< 120 cm	> 120 cm	< 15 cm
Intended ride purpose	Commuting and leisure with moderate exertion	Leisure and travel with moderate effort	Sport and racing with medium demanding technical properties	Sport and racing with highly demanding technical properties	Extreme sports	Sports and racing with intense exertion
Bike type (examples)	City bikes and urban bikes	Trekking bike, travel bike, gravel bike	Cross country, marathon, mountain bikes for light terrain	Mountain bikes for moderate to heavy terrain	Downhill, dirt jump, free ride, mountain bikes for rough terrain	Road racing, time trial, triathlon
Recommended riding skills	No specific riding skills required	No specific riding skills required	Technical skills and experience required	Technical skills, experience and good riding/steering skills are required	Extreme technical skills, experience and riding/steering skills	Technical skills and experience required
Description	Applies to bikes and EPACs used on normal paved surfaces, it is assumed that tyres are maintained in contact with the ground at an average speed with infrequent breaks in tyre-to-ground contact.	Applies to bikes and EPACs and includes Condition 1 as well as unpaved and gravel roads, sidewalks, and cycleways with moderate incline. Under these conditions, contact with uneven terrain and loss of tyre-to-ground contact can occur. Jumps should be limited to 15cm or less.	Applies to bikes and EPACs and includes Condition 1 and Condition 2, as well as bumpy forest trails and cycleways, unpaved roads, uneven terrain, and unmaintained trails that require technical skills. Jumps and drops to be less than 60 cm.	Applies to bikes and EPACs and includes conditions 1, 2 and 3 or downhill trails on uneven paths at speeds less than 40 km/h or both. The jumps should be less than 120 cm.	Applies to bikes and EPACs and includes conditions 1, 2, 3 and 4, extreme jumping or downhill trails on uneven path at speeds greater than 40 km/h, or combinations thereof.	Applies to bikes and EPACs and includes Condition 1 that are used in racing or otherwise at high speeds in excess of 50km/h, such as downhill or sprinting.



BICYCLE CATEGORY	1 	2 	3 	4 	5 	6 
Typische Durchschnittsgeschwindigkeit (km/h)	15 - 25	15 - 25	Irrelevant	Irrelevant	Irrelevant	30 - 55
Beabsichtigtes Drop/Sprunghöhe	< 15 cm	< 15 cm	< 60 cm	< 120 cm	> 120 cm	< 15 cm
Vorgesehener Fahrzweck	Pendeln und Freizeit mit mäßiger Anstrengung	Freizeit und Rad fahren mit mäßiger Anstrengung	Sport und Rennräder mit mittelschweren technischen Eigenschaften	Sport- und Rennrad mit sehr anspruchsvollen technischen Eigenschaften	Extremsportarten	Sport und Rennen mit intensiver Anstrengung
Fahrradtypen (Beispiele)	Tourenrad (City bikes) und Urban Bikes	Trekkingrad (trekking bike), Travelbike, Schotter-Rad (gravel bike)	Cross Country, Marathon, Mountainbikes für leichtes Terrain	Mountainbikes für mittelschweres bis schweres Terrain	Downhill, Sprung über einen Erdhügel (dirt jump), Freeride, Mountainbikes für unwegsames Terrain	Straßenrennen (Road racing), Zeitfahren (time trial), Triathlon
Empfohlene Fahrkenntnisse	Keine besonderen Fahrkenntnisse erforderlich	Keine besonderen Fahrkenntnisse erforderlich	Technische Fähigkeiten und Erfahrung erforderlich	Technische Fähigkeiten, Erfahrung und gute Fahr-/Lenkfähigkeiten erforderlich	Extreme technische Fähigkeiten, Erfahrung und Fahr-/Lenkfähigkeiten erforderlich	Technische Fähigkeiten und Erfahrung erforderlich
Beschreibung	Betrifft Fahrräder und EPACs, die auf normalem Asphalt gefahren werden. Man geht davon aus, dass die Reifen bei einer durchschnittlichen Geschwindigkeit mit seltenen Unterbrechungen des Bodenkontakts in Kontakt mit dem Boden bleiben.	Betrifft Fahrräder und EPACs und umfasst Bedingung 1 sowie unbefestigte und geschotterte Straßen, Bürgersteige und Radwege mit mäßiger Steigung. Unter diesen Bedingungen kann es zum Kontakt mit unebenem Terrain und zum Verlust des Kontakts zwischen Reifen und Boden kommen. Sprünge sollten auf 15 cm oder weniger begrenzt sein.	Betrifft Fahrräder und EPACs und umfasst die Bedingungen 1 und 2 sowie holprige Wald- und Radwege, unbefestigte Straßen, unebenes Terrain und ungepflegte Wege, die technische Fähigkeiten erfordern. Sprünge und Drops müssen weniger als 60 cm betragen.	Betrifft Fahrräder und EPACs und umfasst die Bedingungen 1, 2 und 3 oder Downhill-Strecken auf unebenen Wegen mit einer Geschwindigkeit von weniger als 40 km/h oder beides. Die Sprünge sollten weniger als 120 cm betragen.	Betrifft Fahrräder und EPACs und umfasst die Bedingungen 1, 2, 3 und 4, extreme Sprünge oder Downhill-Strecken auf unebenen Wegen mit Geschwindigkeiten von mehr als 40 km/h oder Kombinationen davon.	Betrifft Fahrräder und EPACs und schließt die Bedingung 1 ein, die im Rennen oder anderweitig bei hohen Geschwindigkeiten von mehr als 50 km/h verwendet werden, z. B. Downhill oder beim Sprint.



BICYCLE CATEGORY	1	2	3	4	5	6
Gamma di velocità media tipica (km/h)	15 - 25	15 - 25	Non pertinente	Non pertinente	Non pertinente	30 - 55
Altezza di caduta/salto prevista	< 15 cm	< 15 cm	< 60 cm	< 120 cm	> 120 cm	< 15 cm
Scopo di giro previsto	Spostamenti e svago con moderato sforzo	Tempo libero e viaggio con sforzo moderato	Sportivo e da gara con caratteristiche tecniche moderate	Sportivo e da gara con caratteristiche tecniche estremamente impegnative	Sport estremi	Sportiva e da corsa con impegno intenso
Tipo di bicicletta (esempi)	Bici da città (city bikes) e bici da passeggio (urban bikes)	Bici da trekking, bici da viaggio (travel bike), gravel bicicletta	Bici da cross country (cross country), da maratona, mountain bike per terreni leggeri	Mountain bike per terreni da medio-impegnativi fino a quelli impegnativi	Bici da downhill, da salti su terreni preparati appositamente per gli sport estremi (dirt jump), da corsa libera (free ride), mountain bike per terreni pesanti	Bici da corsa, da crono (time trail), da triathlon
Abilità di guida consigliate	Non sono richieste abilità di guida specifiche	Non sono richieste abilità di guida specifiche	Sono necessarie competenze tecniche e pratiche	Sono necessarie competenze tecniche, pratiche e buone capacità di controllo/guida	Abilità tecniche estreme, pratiche e capacità di controllo/guida	Sono necessarie competenze tecniche e pratiche
Descrizione	Si applica alle bici e all'EPAC utilizzati su superfici pavimentate convenzionali, si presume che il copertone sia tenuto a contatto con il suolo a una velocità media con una rara interruzione del contatto del copertone con il suolo.	Si applica alle bici e all'EPAC e comprende la condizione 1, nonché strade sterrate e strade di ghiaia, sentieri e piste ciclabili con leggera salita. In queste condizioni, potrebbe esserci un contatto con un terreno irregolare e una perdita di contatto tra il copertone e il suolo. I salti devono essere limitati a 15 cm o meno.	Si applica alle bici e all'EPAC e include le condizioni 1 e 2, nonché sentieri forestali sconnessi e piste ciclabili, strade sterrate e terreni accidentati e sentieri accidentati che richiedono competenze tecniche. I salti e le cadute devono essere inferiori a 60 cm.	Si applica alle bici e all'EPAC e comprende le condizioni 1, 2 e 3 o sentieri di discesa su percorsi irregolari a velocità inferiori a 40 km/h o entrambe. I salti devono essere inferiori a 120 cm.	Si applica alle bici e all'EPAC e comprende le condizioni 1, 2, 3 e 4, salti estremi o piste in discesa su percorsi irregolari a velocità superiori a 40 km/h o combinazioni di tali condizioni.	Si applica alle bici e all'EPAC e comprende la condizione 1, utilizzata in gare o in altro modo a velocità superiori a 50 km/h, ad esempio durante la guida in discesa o in sprint.



BICYCLE CATEGORY	1	2	3	4	5	6
Rango típico de velocidad media (km/h)	15 - 25	15 - 25	Irrelevante	Irrelevante	Irrelevante	30 - 55
Altura prevista de bajada/salto	< 15 cm	< 15 cm	< 60 cm	< 120 cm	> 120 cm	< 15 cm
Propósito previsto de conducir	Desplazamientos y ocio con esfuerzo moderado	Ocio y viajes con esfuerzo moderado	Deportivo y de competición con características técnicas moderadamente exigentes	Deportivo y de competición con características técnicas muy exigentes	Deportes extremos	Deportivo y de competición con esfuerzo intenso
Tipo de bicicleta (ejemplos)	Bicicletas de ciudad (city bikes) y bicicletas urbanas (urban bikes)	Bicicleta de trekking (Trekking bike), bicicleta de viaje (travel bike), bicicleta de gravel	Bicicletas de cross (cross country), maratón, bicicletas de montaña para terrenos fáciles	Bicicletas de montaña para terrenos medianamente difíciles hasta difíciles	Bicicletas de descenso (downhill), saltos en terreno preparado para deportes extremos (dirt jump), freeride, Bicicletas de montaña para terrenos difíciles	Carreras en ruta, contrarreloj (time trial), triatlón
Habilidades de conducción recomendadas	No se requieren habilidades de conducción específicas	No se requieren habilidades de conducción específicas	Se requieren habilidades técnicas y experiencia	Se requieren habilidades técnicas, experiencia y buenas habilidades de control/manejo	Habilidades técnicas extremas, experiencia y habilidades de control/manejo	Se requieren habilidades técnicas y experiencia
Descripción	Se aplica a bicicletas y EPAC utilizadas en superficies pavimentadas comunes, se supone que mantiene el contacto de los neumáticos con el suelo a velocidad promedio con interrupciones poco frecuentes del contacto de los neumáticos con el suelo.	Se aplica a bicicletas y EPAC e incluye la condición 1, así como a caminos sin pavimentar y de grava, superficies y carriles bici con pendientes moderadas. En estas condiciones, puede producirse contacto con terreno irregular y pérdida de contacto de los neumáticos con el suelo. Los saltos deben limitarse a 15 cm o menos.	Se aplica a bicicletas y EPAC e incluye la condición 1 y la condición 2, así como senderos forestales bacheados y carriles bici, caminos sin pavimentar y terrenos irregulares y superficies sin acondicionar que requieren habilidades técnicas. Los saltos y bajadas deben ser inferiores a 60 cm.	Se aplica a bicicletas y EPAC e incluye condiciones 1, 2 y 3 o recorridos en descenso sobre superficies irregulares a velocidades inferiores a 40 km/h o ambas opciones. Los saltos deben ser inferiores a 120 cm.	Se aplica a bicicletas y EPAC e incluye las condiciones 1, 2, 3 y 4, saltos extremos o descensos en pavimentos irregulares a velocidades superiores a 40 km/h o combinaciones de las mismas.	Se aplica a bicicletas y EPAC e incluye la condición 1, se utilizan para carreras o de otro modo a altas velocidades superiores a 50 km/h, como descensos o carreras de velocidad (esprint).

CATÉGORIE DU VÉLO	1 	2 	3 	4 	5 	6 
Plage normale de vitesse moyenne (km/h)	15 - 25	15 - 25	Non pertinent	Non pertinent	Non pertinent	30 - 55
Prévu pour une hauteur de chute/saut	< 15 cm	< 15 cm	< 60 cm	< 120 cm	> 120 cm	< 15 cm
Prévu pour le type de conduite	Trajets domicile-travail et loisirs avec effort modéré	Loisirs et voyages avec effort modéré	Sport et course avec des compétences techniques modérées	Sport et course avec des caractéristiques techniques très exigeantes	Sports extrêmes	Sportif et course avec un effort intense
Type de vélo (exemples)	Vélos de ville et vélos urbains	Vélo de trekking, vélo de sentier, gravel	Cross country, marathon, VTT pour les terrains faciles	VTT pour terrains modérés à difficiles	Downhill, sauts sur terrain préparé pour les sports extrêmes (dirt jump), free ride, VTT sur terrains difficiles	Courses sur route, vélo contre-la-montre, triathlon
Compétences de conduite recommandées	Aucune compétence particulière n'est requise	Aucune compétence particulière n'est requise	Compétences techniques et expérience requises	Compétences techniques, expériences et bonnes aptitudes à la conduite requises	Compétences techniques extrêmes, expérience et compétences en contrôle/conduite requises	Compétences techniques et une expérience sont requises
Description	S'applique aux bicyclettes et aux EPAC utilisés sur des surfaces de pavées normales, en supposant que les pneus restent en contact avec le sol à une vitesse moyenne, avec des interruptions de contact peu fréquentes entre les pneus et le sol.	S'applique aux bicyclettes et aux EPAC et comprend la condition 1 ainsi que les routes non pavées et gravier, les trottoirs et les pistes cyclables avec des pentes modérées. Dans ces conditions, un contact avec un terrain irrégulier et une perte de contact entre le pneu et le sol peuvent se produire. Les sauts doivent être limités à 15 cm ou moins.	S'applique aux vélos et aux EPAC et comprend les conditions 1 et 2, ainsi que les sentiers forestiers et les sentiers cyclables, les routes non pavées et les terrains accidentés, ainsi que les sentiers non entretenus qui requièrent des compétences techniques particulières. Les dénivelés doivent être inférieurs à 60 cm.	S'applique aux bicyclettes et aux EPAC et comprend les conditions 1, 2 et 3 ou les descentes sur chaussée irrégulière à une vitesse inférieure à 40 km/h ou les deux. Les sauts doivent être inférieurs à 120 cm.	S'applique aux vélos et aux EPAC et comprend les conditions 1, 2, 3 et 4, les parcours de sauts extrêmes ou les descentes sur des trottoirs inégaux à des vitesses supérieures à 40 km/h ou les deux.	S'applique aux vélos et aux EPAC et inclut la condition 1 qui sont utilisés pour la course ou autrement à des vitesses élevées supérieures à 50 km/h, comme la descente ou le sprint.



BICYCLE CATEGORY	1	2	3	4	5	6
Typický rozsah průměrné rychlosti (km/h)	15 - 25	15 - 25	Nepodstatný	Nepodstatný	Nepodstatný	30 - 55
Zamýšlená výška poklesu/skoku	< 15 cm	< 15 cm	< 60 cm	< 120 cm	> 120 cm	< 15 cm
Zamýšlený účel jízdy	Dojíždění a volný čas s mírnou námahou	Volný čas a cestování s mírnou námahou	Sportovní a závodní se středně náročnými technickými vlastnostmi	Sportovní a závodní s vysoce náročnými technickými vlastnostmi	Extrémní sporty	Sportovní a závodní s intenzivní námahou
Typ kola (příklady)	Městská kola (city bikes) a místní kola (urban bikes)	Trekingové kolo, cestovní kolo, gravel kolo	Kros (cross country), maratón, horská kola do lehkého terénu	Horská kola pro středně těžký až těžký terén	Sjezdová kola (downhill), skoky v terénu upraveném pro extrémní sporty (dirt jump, free ride, Horská kola pro těžký terén)	Závodní silniční, časovka (time trial), triatlon
Doporučované jezdecké schopnosti	Nevyžadují se žádné specifické jezdecké schopnosti	Nevyžadují se žádné specifické jezdecké schopnosti	Vyžadují se technické zručnosti a praxe	Vyžadují se technické zručnosti, praxe a dobré schopnosti ovládní/řízení	Extrémní technické zručnosti, praxe a schopnosti ovládní/řízení	Vyžadují se technické zručnosti a praxe
Opis	Vztahuje se na kola a EPAC používaná na běžných zpevněných površích, předpokládá se udržování kontaktu pláště se zemí při průměrné rychlosti se zidkavým přerušením kontaktu pláště se zemí.	Vztahuje se na kola a EPAC a zahrnuje podmínku 1, jakož i nebezpečné a šterkové cesty, stezky a cyklostezky s mírným stupáním. Za těchto podmínek může dojít ke kontaktu s nerovným terémem a ztratit kontaktu pláště se zemí. Skoky mají být omezeny na 15 cm, nebo méně.	Vztahuje se na kola a EPAC a zahrnuje podmínku 1 a podmínku 2, jakož i hrbolaté lesní pěšiny a cyklostezky, nebezpečné cesty, nerovný terén a neupravené stezky, které vyžadují technické zručnosti. Skoky a poklesy mají být menší než 60 cm.	Vztahuje se na kola a EPAC a zahrnuje podmínky 1, 2 a 3 a nebo sjezdové tratě na nerovných cestách při rychlostech méně než 40 km/h, anebo obě možnosti. Skoky mají být menší než 120 cm.	Vztahuje se na kola a EPAC a zahrnuje podmínky 1, 2, 3 a 4, extrémní skákání a nebo sjezdové tratě na nerovných cestách při rychlostech vyšších než 40 km/h anebo jejich kombinace.	Vztahuje se na kola a EPAC a zahrnuje podmínku 1, které se používají při závodech anebo jinak při vysoké rychlosti převyšující 50km/h, například při jízdě z kopce anebo při sprintu.



BICYCLE CATEGORY	1	2	3	4	5	6
Typowy zakres średniej prędkości (km/h)	15 - 25	15 - 25	Nieistotny	Nieistotny	Nieistotny	30 - 55
Zamierzona wysokość upadku/ skoku	< 15 cm	< 15 cm	< 60 cm	< 120 cm	> 120 cm	< 15 cm
Zamierzony cel jazdy	Dojazdy i wypoczynek przy umiarkowanym wysiłku	Dojazdy i wypoczynek przy umiarkowanym wysiłku	Sportowy i wyścigowy z umiarkowaniem wymagającymi parametrami technicznymi	Sportowy i wyścigowy z bardzo wymagającymi parametrami technicznymi	Sporty ekstremalne	Sportowy i wyścigowy z intensywnym wysiłkiem
Typ roweru (przykłady)	Rowery miejskie (city bikes) i rowery urban (urban bikes)	Rower trekkingowy, rower podróży (travel bike), gravel rower (szutrowy)	Rower przełajowy (cross country), rowery do maratonu, rowery górskie do terenu łatwego	Rowery górskie do terenu średniego i trudnego	Rowery zjazdowe (downhill), skoki w terenie przygotowanym do sportów ekstremalnych (dirt jump), jazda freeride, rowery górskie do terenu trudnego	Wyścigi szosowe, jazda na czas (time trial), rowery triathlonowe
Zalecane umiejętności	ie są wymagane żadne szczególne umiejętności jazdy na rowerze	Nie są wymagane żadne szczególne umiejętności jazdy na rowerze.	Wymagane są umiejętności techniczne i doświadczenie	Wymagane są umiejętności techniczne, doświadczenie i dobre umiejętności kontroli/sterowania	Ekstremalne umiejętności techniczne, doświadczenie i umiejętności kontroli/sterowania	Wymagane są umiejętności techniczne i doświadczenie
Opis	Dotyczy rowerów i EPAC używanych na powierzchniach utwardzonych, oczekiwane jest utrzymywanie kontaktu opon z podłożem przy średniej prędkości z rzadkimi przerwaniami w kontakcie opony z podłożem.	Dotyczy rowerów i EPAC i obejmuje warunek 1 oraz drogi, szlaki i ścieżki rowerowe nieutwardzone i zwirowe z umiarkowanym nachyleniem. W takich warunkach może dojść do kontaktu opony z nierównym terenem oraz utraty kontaktu opony z podłożem. Skoki powinny być ograniczone do 15 cm lub mniej.	Dotyczy rowerów i EPAC i obejmuje warunek 1 i warunek 2 oraz wyboiste szlaki leśne i szlaki rowerowe, drogi nieutwardzone i nierówny teren oraz szlaki nieutwardzone wymagające umiejętności techniczne. Skoki i upadki powinny być mniejsze niż 60 cm.	Dotyczy rowerów i EPAC i obejmuje warunki 1, 2 i 3 oraz trasy zjazdowe na nierównych szlakach z prędkością mniejszą niż 40 km/h lub ich kombinacja. Skoki powinny być mniejsze niż 120 cm.	Dotyczy rowerów i EPAC i obejmuje warunki 1, 2, 3 i 4 oraz skoki ekstremalne lub zjazdy na nierównych trasach z prędkością większą niż 40 km/h lub ich kombinacja.	Dotyczy rowerów i EPAC i obejmuje warunek 1, które są używane w wyścigach lub w inny sposób przy dużych prędkościach przekraczających 50 km/h, na przykład podczas jazdy w dół lub podczas sprintu.



BICYCLE CATEGORY	1	2	3	4	5	6
Typický rozsah priemernej rýchlosti (km/h)	15 - 25	15 - 25	Nepodstatný	Nepodstatný	Nepodstatný	30 - 55
Zamýšľaná výška poklesu/skoku	< 15 cm	< 15 cm	< 60 cm	< 120 cm	> 120 cm	< 15 cm
Zamýšľaný účel jazdy	Dochádzanie a voľný čas s miernou námahou	Voľný čas a cestovanie s miernou námahou	Športový a pretekársky so stredne náročnými technickými vlastnosťami	Športový a pretekársky s vysoko náročnými technickými vlastnosťami	Extrémne športy	Športový a pretekársky s intenzívnou námahou
Typ bicykla (prikklady)	Mestské bicykle (city bikes) a miestne bicykle (urban bikes)	Trekingový bicykel, cestovný bicykel, gravel bicykel	Kros (cross country), maratón, horské bicykle pre ľahký terén	Horské bicykle pre stredne ťažký až ťažký terén	Zjazdové bicykle (downhill), skoky na teréne upravenom pre extrémne športy (dirt jump), free ride, horské bicykle pre ťažký terén	Pretekárske cestné, časovka (time trial), triatlon
Odporúčané jazdecké schopnosti	Nevyžadujú sa žiadne špecifické jazdecké schopnosti	Nevyžadujú sa žiadne špecifické jazdecké schopnosti	Vyžadujú sa technické zručnosti a prax	Vyžadujú sa technické zručnosti, prax a dobré schopnosti ovládania/riadenia	Extrémne technické zručnosti, prax a schopnosti ovládania/riadenia	Vyžadujú sa technické zručnosti a prax
Opis	Vzťahuje sa na bicykle a EPAC používané na bežných spevnených povrchoch, predpokladá sa udržiavanie kontaktu plášťov so zemou pri priemernej rýchlosti so zriedkavým prerušením kontaktu plášťa so zemou.	Vzťahuje sa na bicykle a EPAC a zahŕňa podmienku 1, ako aj nespevnené a štrkové cesty, chodníky a cyklochodníky s miernym stúpaním. Za týchto podmienok môže dôjsť ku kontaktu s nerovným terénom a strate kontaktu plášťa so zemou. Skoky majú byť obmedzené na 15cm alebo menej.	Vzťahuje sa na bicykle a EPAC a zahŕňa podmienku 1 a podmienku 2, ako aj hrboľaté lesné chodníky a cyklochodníky, nespevnené cesty a nerovný terén a neupravené chodníky, ktoré si vyžadujú technické zručnosti. Skoky majú byť menšie ako 60cm.	Vzťahuje sa na bicykle a EPAC a zahŕňa podmienky 1, 2 a 3 alebo zjazdové trate na nerovných chodníkoch pri rýchlostiach menej ako 40 km/h alebo obidve možnosti. Skoky majú byť menšie ako 120 cm.	Vzťahuje sa na bicykle a EPAC a zahŕňa podmienky 1, 2, 3 a 4, extrémne skákanie alebo zjazdové trate na nerovných chodníkoch pri rýchlostiach vyšších ako 40 km/h alebo ich kombinácie.	Vzťahuje sa na bicykle a EPAC a zahŕňa podmienku 1, ktoré sa používajú pri pretekoch alebo inak pri vysokej rýchlosti prevyšujúcej 50km/h, napríklad pri jazde z kopca alebo pri šprinte.



BICYCLE CATEGORY	1	2	3	4	5	6
Jellemző átlagos sebességtartomány (km/h)	15 - 25	15 - 25	Jelentéktelen	Jelentéktelen	Jelentéktelen	30 - 55
Tervezett esési/ugrási magasság	< 15 cm	< 15 cm	< 60 cm	< 120 cm	> 120 cm	< 15 cm
Az utazás tervezett célja	Közepes megerőltetéssel járó ingázás és szabadidős tevékenységek	Szabadidős és utazás közepes erőfeszítéssel	Közepes technikai jellemzőkkel rendelkező sport- és versenykerékpár	Igényes technikai jellemzőkkel rendelkező sport- és versenykerékpár	Extrém sportok	Intenzív terhelésre alkalmas sport- és versenykerékpár
Kerékpártípus (példák)	Városi kerékpárok (city bikes) és helyi kerékpárok (urban bikes)	Túrakerékpár, közúti kerékpár (travel bike), gravel kerékpár	Krossz (cross country), maraton, hegyi kerékpárok könnyű terepre	Hegyi kerékpárok közepesen nehéz és nehéz terepre	Downhill kerékpárok, extrém sportokhoz igazított terepen történő ugrások (dirt jump), free ride, Hegyi kerékpárok nehéz terepre	versenyzés, időfutam (time trial), triatlon
Ajánlott kerékpározási készségek	Nincs szükség különleges kerékpározási készségre	Nincs szükség különleges kerékpározási készségre	Szükséges a technikai készség és tapasztalat	Szükséges a technikai készség, tapasztalat és a vezérlés/vezetési jó képessége	Extrém technikai készség, tapasztalat és a vezérlési/vezetési képesség	Szükséges a technikai készség és tapasztalat
Leírás	A normál burkolt felületen használt kerékpárokról és EPAC-ekre vonatkozik, feltételezhető, hogy a gumibroncsok átlagos sebességnél a talajjal érintkezésben maradnak, a gumibroncs és a talaj közötti érintkezés ritkán szakad meg.	A kerékpárokról és az EPAC-ekre vonatkozik, és magában foglalja az 1. feltételt, valamint a burkolatlan és kavicsos utakat, járdákat és a mérsékelt emelkedésű kerékpárutakat. Ilyen körülmények között előfordulhat az egyetlen talajjal való érintkezés és a gumibroncs talajjal való érintkezésének elvesztése. Az ugrásokat legfeljebb 15 cm-re kell korlátozni.	Ez a kerékpárokról és az EPAC-ekre vonatkozik, és magában foglalja az 1. és 2. feltételt, valamint a göröngyös erdei utakat és kerékpárutakat, a burkolatlan utakat és az egyetlen terepet, valamint a nem karbantartott, technikai készségeket igénylő ösvényeket. Az esési/ugrási magasságok 60 cm-nél kisebbek legyenek.	Ez a kerékpárokról és az EPAC-ekre vonatkozik, és magában foglalja az 1., 2. és 3. feltételt, illetve egyetlen burkolaton legfeljebb 40 km/h sebességgel történő kerékpározást. Az ugrások 120 cm-nél kisebbek legyenek.	A kerékpárokról és az EPAC-ekre vonatkozik, és magában foglalja az 1., 2., 3. és 4. feltételt, illetve egyetlen burkolaton 40 km/h vagy magasabb sebességgel történő extrém ugrásokat és kerékpározást.	A kerékpárokról és az EPAC-ekre vonatkozik, és magában foglalja az 1. feltételt, amely versenyzésre vagy más módon 50km/h-meghaladó sebességgel történő használatra, például lejtőn való kerékpározásra vagy sprintelésre alkalmas.

EN EC Declaration of Conformity

The manufacturer:
KELLYS BICYCLES s. r. o.

hereby declares that the following products

Product name: Electric bicycle PEDELEC

Model:

THEOS F100	THEOS RX100	THEOS R100	ESTIMA COMP 100
THEOS F90	THEOS RX90	THEOS R90	ESTIMA COMP 90
THEOS F80	THEOS RX80	THEOS R80	ESTIMA COMP 80
THEOS F70	THEOS RX70	THEOS R70	ESTIMA COMP 70
THEOS F60	THEOS RX60	THEOS R60	ESTIMA COMP 60
THEOS F50	THEOS RX50	THEOS R50	ESTIMA COMP 50
THEOS F40	THEOS RX40	THEOS R40	ESTIMA COMP 40
THEOS F30	THEOS RX30	THEOS R30	ESTIMA COMP 30
THEOS F20	THEOS RX20	THEOS R20	ESTIMA COMP 20
THEOS F10	THEOS RX10	THEOS R10	ESTIMA COMP 10

ESTIMA F100	ESTIMA X100	ESTIMA 100	TYGON R100
ESTIMA F90	ESTIMA X90	ESTIMA 90	TYGON R90
ESTIMA F80	ESTIMA X80	ESTIMA 80	TYGON R80
ESTIMA F70	ESTIMA X70	ESTIMA 70	TYGON R70
ESTIMA F60	ESTIMA X60	ESTIMA 60	TYGON R60
ESTIMA F50	ESTIMA X50	ESTIMA 50	TYGON R50
ESTIMA F40	ESTIMA X40	ESTIMA 40	TYGON R40
ESTIMA F30	ESTIMA X30	ESTIMA 30	TYGON R30
ESTIMA F20	ESTIMA X20	ESTIMA 20	TYGON R20
ESTIMA F10	ESTIMA X10	ESTIMA 10	TYGON R10

TAYEN R100	E-CARSON 100	E-CRISTY 100	eMarc 100
TAYEN R90	E-CARSON 90	E-CRISTY 90	eMarc 90
TAYEN R80	E-CARSON 80	E-CRISTY 80	eMarc 80
TAYEN R70	E-CARSON 70	E-CRISTY 70	eMarc 70
TAYEN R60	E-CARSON 60	E-CRISTY 60	eMarc 60
TAYEN R50	E-CARSON 50	E-CRISTY 50	eMarc 50
TAYEN R40	E-CARSON 40	E-CRISTY 40	eMarc 40
TAYEN R30	E-CARSON 30	E-CRISTY 30	eMarc 30
TAYEN R20	E-CARSON 20	E-CRISTY 20	eMarc 20
TAYEN R10	E-CARSON 10	E-CRISTY 10	eMarc 10

comply with all of the relevant requirements of the machinery directive (2006/42/EC).

Furthermore, the machines comply with all of the requirements of the directive 2014/30/EU (directive on electromagnetic compatibility).

The following standards have been applied:

EN 15194:2017 Cycles. Electrically power assisted cycles. EPAC bicycles;

ISO 4210-2 Cycles. Safety requirements for bicycles

Technical documentation is filed at:
KELLYS BICYCLES s. r. o., Slnčná cesta 374,
922 01 Veľké Orvište, Slovakia.

Date of issue: 2. 1. 2022

KELLYS BICYCLES s. r. o.
Slnčná cesta 374
922 01 Veľké Orvište,
Slovakia
Tel.+421 333 213 111



Peter Divinec
Executive officer

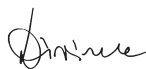

DE EG-Konformitätserklärung

Hersteller:
KELLYS BICYCLES s. r. o.

Erklärt hiermit, dass die folgende Produkte

Produktnamen: elektrisches Fahrrad PEDELEC

Model:

THEOS F100	THEOS RX100	THEOS R100	ESTIMA COMP 100
THEOS F90	THEOS RX90	THEOS R90	ESTIMA COMP 90
THEOS F80	THEOS RX80	THEOS R80	ESTIMA COMP 80
THEOS F70	THEOS RX70	THEOS R70	ESTIMA COMP 70
THEOS F60	THEOS RX60	THEOS R60	ESTIMA COMP 60
THEOS F50	THEOS RX50	THEOS R50	ESTIMA COMP 50
THEOS F40	THEOS RX40	THEOS R40	ESTIMA COMP 40
THEOS F30	THEOS RX30	THEOS R30	ESTIMA COMP 30
THEOS F20	THEOS RX20	THEOS R20	ESTIMA COMP 20
THEOS F10	THEOS RX10	THEOS R10	ESTIMA COMP 10

ESTIMA F100	ESTIMA X100	ESTIMA 100	TYGON R100
ESTIMA F90	ESTIMA X90	ESTIMA 90	TYGON R90
ESTIMA F80	ESTIMA X80	ESTIMA 80	TYGON R80
ESTIMA F70	ESTIMA X70	ESTIMA 70	TYGON R70
ESTIMA F60	ESTIMA X60	ESTIMA 60	TYGON R60
ESTIMA F50	ESTIMA X50	ESTIMA 50	TYGON R50
ESTIMA F40	ESTIMA X40	ESTIMA 40	TYGON R40
ESTIMA F30	ESTIMA X30	ESTIMA 30	TYGON R30
ESTIMA F20	ESTIMA X20	ESTIMA 20	TYGON R20
ESTIMA F10	ESTIMA X10	ESTIMA 10	TYGON R10

TAYEN R100	E-CARSON 100	E-CRISTY 100	eMarc 100
TAYEN R90	E-CARSON 90	E-CRISTY 90	eMarc 90
TAYEN R80	E-CARSON 80	E-CRISTY 80	eMarc 80
TAYEN R70	E-CARSON 70	E-CRISTY 70	eMarc 70
TAYEN R60	E-CARSON 60	E-CRISTY 60	eMarc 60
TAYEN R50	E-CARSON 50	E-CRISTY 50	eMarc 50
TAYEN R40	E-CARSON 40	E-CRISTY 40	eMarc 40
TAYEN R30	E-CARSON 30	E-CRISTY 30	eMarc 30
TAYEN R20	E-CARSON 20	E-CRISTY 20	eMarc 20
TAYEN R10	E-CARSON 10	E-CRISTY 10	eMarc 10

erfüllen alle vorgeschriebenen Anforderungen der Richtlinie des Europäischen Parlaments über Maschinen (2006/42/EG).

Dazu erfüllen diese Produkte alle Anforderungen der Richtlinie 2014/30/EU (Verordnung über die elektromagnetische Kompatibilität).

Diese Normen wurden verwendet:

EN 15194:2017 Fahrräder. Elektromotorisch unterstützte Räder. Fahrräder EPAC;

ISO 4210-2 Fahrräder. Sicherheitsanforderungen für Fahrräder.

Die technische Dokumentation ist auf dieser Adresse platziert: KELLYS BICYCLES s. r. o., Slnčná cesta 374, 922 01 Veľké Orvište, Slowakische Republik.

Ausgabedatum: 2. 1. 2022

KELLYS BICYCLES s. r. o.
Slnčná cesta 374
922 01 Veľké Orvište,
Slovakia

Peter Divinec
ausführender Manager

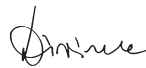
IT CE Dichiarazione di conformità

Produttore:
KELLYS BICYCLES s. r. o.

Con la presente dichiara, che i seguenti prodotti

Denominazione del prodotto:
bicicletta elettrica PEDELEC

Modello:

THEOS F100	THEOS RX100	THEOS R100	ESTIMA COMP 100
THEOS F90	THEOS RX90	THEOS R90	ESTIMA COMP 90
THEOS F80	THEOS RX80	THEOS R80	ESTIMA COMP 80
THEOS F70	THEOS RX70	THEOS R70	ESTIMA COMP 70
THEOS F60	THEOS RX60	THEOS R60	ESTIMA COMP 60
THEOS F50	THEOS RX50	THEOS R50	ESTIMA COMP 50
THEOS F40	THEOS RX40	THEOS R40	ESTIMA COMP 40
THEOS F30	THEOS RX30	THEOS R30	ESTIMA COMP 30
THEOS F20	THEOS RX20	THEOS R20	ESTIMA COMP 20
THEOS F10	THEOS RX10	THEOS R10	ESTIMA COMP 10

ESTIMA F100	ESTIMA X100	ESTIMA 100	TYGON R100
ESTIMA F90	ESTIMA X90	ESTIMA 90	TYGON R90
ESTIMA F80	ESTIMA X80	ESTIMA 80	TYGON R80
ESTIMA F70	ESTIMA X70	ESTIMA 70	TYGON R70
ESTIMA F60	ESTIMA X60	ESTIMA 60	TYGON R60
ESTIMA F50	ESTIMA X50	ESTIMA 50	TYGON R50
ESTIMA F40	ESTIMA X40	ESTIMA 40	TYGON R40
ESTIMA F30	ESTIMA X30	ESTIMA 30	TYGON R30
ESTIMA F20	ESTIMA X20	ESTIMA 20	TYGON R20
ESTIMA F10	ESTIMA X10	ESTIMA 10	TYGON R10

TAYEN R100	E-CARSON 100	E-CRISTY 100	eMarc 100
TAYEN R90	E-CARSON 90	E-CRISTY 90	eMarc 90
TAYEN R80	E-CARSON 80	E-CRISTY 80	eMarc 80
TAYEN R70	E-CARSON 70	E-CRISTY 70	eMarc 70
TAYEN R60	E-CARSON 60	E-CRISTY 60	eMarc 60
TAYEN R50	E-CARSON 50	E-CRISTY 50	eMarc 50
TAYEN R40	E-CARSON 40	E-CRISTY 40	eMarc 40
TAYEN R30	E-CARSON 30	E-CRISTY 30	eMarc 30
TAYEN R20	E-CARSON 20	E-CRISTY 20	eMarc 20
TAYEN R10	E-CARSON 10	E-CRISTY 10	eMarc 10

sono conformi alle disposizioni della Direttiva del Parlamento Europeo delle macchine (2006/42/CE).

Di più, i prodotti sopraindicati, sono conformi alle disposizioni della Direttiva 2014/30/UE (compatibilità elettromagnetica).

Sono state applicate le seguenti norme:

EN 15194:2017 Biciclette alimentate elettricamente. Le biciclette EPAC;

ISO 4210-2 Cicli - requisiti di sicurezza per le biciclette.

La documentazione tecnica è conservata presso: KELLYS BICYCLES s. r. o., Slnecná cesta 374, 922 01 Veľké Orvište, Repubblica Slovacca.

Data di emissione: 2. 1. 2022

KELLYS BICYCLES s. r. o.
Slnecná cesta 374
922 01 Veľké Orvište,
Slovakia
Tel.+421 333 213 111



Peter Divinec
Direttore esecutivo

ES Declaración de conformidad

Fabricante:
KELLYS BICYCLES s. r. o.

Por la presente declara que los siguientes productos

Nombre del producto:
Bicicleta eléctrica PEDELEC

Modelo:

THEOS F100	THEOS RX100	THEOS R100	ESTIMA COMP 100
THEOS F90	THEOS RX90	THEOS R90	ESTIMA COMP 90
THEOS F80	THEOS RX80	THEOS R80	ESTIMA COMP 80
THEOS F70	THEOS RX70	THEOS R70	ESTIMA COMP 70
THEOS F60	THEOS RX60	THEOS R60	ESTIMA COMP 60
THEOS F50	THEOS RX50	THEOS R50	ESTIMA COMP 50
THEOS F40	THEOS RX40	THEOS R40	ESTIMA COMP 40
THEOS F30	THEOS RX30	THEOS R30	ESTIMA COMP 30
THEOS F20	THEOS RX20	THEOS R20	ESTIMA COMP 20
THEOS F10	THEOS RX10	THEOS R10	ESTIMA COMP 10

ESTIMA F100	ESTIMA X100	ESTIMA 100	TYGON R100
ESTIMA F90	ESTIMA X90	ESTIMA 90	TYGON R90
ESTIMA F80	ESTIMA X80	ESTIMA 80	TYGON R80
ESTIMA F70	ESTIMA X70	ESTIMA 70	TYGON R70
ESTIMA F60	ESTIMA X60	ESTIMA 60	TYGON R60
ESTIMA F50	ESTIMA X50	ESTIMA 50	TYGON R50
ESTIMA F40	ESTIMA X40	ESTIMA 40	TYGON R40
ESTIMA F30	ESTIMA X30	ESTIMA 30	TYGON R30
ESTIMA F20	ESTIMA X20	ESTIMA 20	TYGON R20
ESTIMA F10	ESTIMA X10	ESTIMA 10	TYGON R10

TAYEN R100	E-CARSON 100	E-CRISTY 100	eMarc 100
TAYEN R90	E-CARSON 90	E-CRISTY 90	eMarc 90
TAYEN R80	E-CARSON 80	E-CRISTY 80	eMarc 80
TAYEN R70	E-CARSON 70	E-CRISTY 70	eMarc 70
TAYEN R60	E-CARSON 60	E-CRISTY 60	eMarc 60
TAYEN R50	E-CARSON 50	E-CRISTY 50	eMarc 50
TAYEN R40	E-CARSON 40	E-CRISTY 40	eMarc 40
TAYEN R30	E-CARSON 30	E-CRISTY 30	eMarc 30
TAYEN R20	E-CARSON 20	E-CRISTY 20	eMarc 20
TAYEN R10	E-CARSON 10	E-CRISTY 10	eMarc 10

cumplir con todos los requisitos necesarios de la directiva del Parlamento Europeo sobre maquinaria (2006/42/ES).

Además, los productos enumerados cumplen todos los requisitos de la Directiva 2014/30/UE (Reglamento de Compatibilidad Electromagnética).

Se utilizaron siguientes normas y estándares:

EN 15194:2017 Bicicletas. Bicicletas eléctricas. Bicicletas EPAC;

ISO 4210-2 Bicicletas. Requisitos de seguridad para bicicletas.

La documentación técnica se encuentra guardada en la dirección: KELLYS BICYCLES s. r. o., Slnecná cesta 374, 922 01 Veľké Orvište, República Eslovaca.

Fecha de emisión: 2. 1. 2022

KELLYS BICYCLES s. r. o.
Slnecná cesta 374
922 01 Veľké Orvište,
Slovakia
Tel.+421 333 213 111



Peter Divinec
Gerente ejecutivo
/Executive manager

FR CE Déclaration de conformité

Fabricant:
KELLYS BICYCLES s. r. o.

Nous déclarons que les produits suivants

Nom du produit : vélo électrique PEDELEC

Modèle:

THEOS F100	THEOS RX100	THEOS R100	ESTIMA COMP 100
THEOS F90	THEOS RX90	THEOS R90	ESTIMA COMP 90
THEOS F80	THEOS RX80	THEOS R80	ESTIMA COMP 80
THEOS F70	THEOS RX70	THEOS R70	ESTIMA COMP 70
THEOS F60	THEOS RX60	THEOS R60	ESTIMA COMP 60
THEOS F50	THEOS RX50	THEOS R50	ESTIMA COMP 50
THEOS F40	THEOS RX40	THEOS R40	ESTIMA COMP 40
THEOS F30	THEOS RX30	THEOS R30	ESTIMA COMP 30
THEOS F20	THEOS RX20	THEOS R20	ESTIMA COMP 20
THEOS F10	THEOS RX10	THEOS R10	ESTIMA COMP 10

ESTIMA F100	ESTIMA X100	ESTIMA 100	TYGON R100
ESTIMA F90	ESTIMA X90	ESTIMA 90	TYGON R90
ESTIMA F80	ESTIMA X80	ESTIMA 80	TYGON R80
ESTIMA F70	ESTIMA X70	ESTIMA 70	TYGON R70
ESTIMA F60	ESTIMA X60	ESTIMA 60	TYGON R60
ESTIMA F50	ESTIMA X50	ESTIMA 50	TYGON R50
ESTIMA F40	ESTIMA X40	ESTIMA 40	TYGON R40
ESTIMA F30	ESTIMA X30	ESTIMA 30	TYGON R30
ESTIMA F20	ESTIMA X20	ESTIMA 20	TYGON R20
ESTIMA F10	ESTIMA X10	ESTIMA 10	TYGON R10

TAYEN R100	E-CARSON 100	E-CRISTY 100	eMarc 100
TAYEN R90	E-CARSON 90	E-CRISTY 90	eMarc 90
TAYEN R80	E-CARSON 80	E-CRISTY 80	eMarc 80
TAYEN R70	E-CARSON 70	E-CRISTY 70	eMarc 70
TAYEN R60	E-CARSON 60	E-CRISTY 60	eMarc 60
TAYEN R50	E-CARSON 50	E-CRISTY 50	eMarc 50
TAYEN R40	E-CARSON 40	E-CRISTY 40	eMarc 40
TAYEN R30	E-CARSON 30	E-CRISTY 30	eMarc 30
TAYEN R20	E-CARSON 20	E-CRISTY 20	eMarc 20
TAYEN R10	E-CARSON 10	E-CRISTY 10	eMarc 10

répondent à toutes les exigences nécessaires du Parlement européen sur les machines (2006/42 / CE).

En supplément, les produits répondent à toutes les exigences de la directive 2014/30 / UE (directive CEM).

Ils sont conformes aux normes suivantes:

EN 15194:2017 Vélos. Vélos à l'entraînement électrique. Vélos EPAC;

ISO 4210-2 Vélos. Exigences de sécurité pour les vélos.

La documentation technique est archivée à l'adresse: KELLYS BICYCLES s. r. o., Slnčná cesta 374, 922 01 Veľké Orvište, Slovenská republika.

Date d'Emission: 2. 1. 2022

KELLYS BICYCLES s. r. o.
Slnčná cesta 374
922 01 Veľké Orvište,
Slovakia
Tel.+421 333 213 111



Peter Divinec
Directeur exécutif

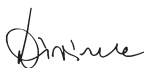

CZ EC Prohlášení o shodě

Výrobce:
KELLYS BICYCLES s. r. o.

Tímto vyhláшуje, že nasledující produkty

Název produktu: Elektrické kolo PEDELEC

Model:

THEOS F100	THEOS RX100	THEOS R100	ESTIMA COMP 100
THEOS F90	THEOS RX90	THEOS R90	ESTIMA COMP 90
THEOS F80	THEOS RX80	THEOS R80	ESTIMA COMP 80
THEOS F70	THEOS RX70	THEOS R70	ESTIMA COMP 70
THEOS F60	THEOS RX60	THEOS R60	ESTIMA COMP 60
THEOS F50	THEOS RX50	THEOS R50	ESTIMA COMP 50
THEOS F40	THEOS RX40	THEOS R40	ESTIMA COMP 40
THEOS F30	THEOS RX30	THEOS R30	ESTIMA COMP 30
THEOS F20	THEOS RX20	THEOS R20	ESTIMA COMP 20
THEOS F10	THEOS RX10	THEOS R10	ESTIMA COMP 10

ESTIMA F100	ESTIMA X100	ESTIMA 100	TYGON R100
ESTIMA F90	ESTIMA X90	ESTIMA 90	TYGON R90
ESTIMA F80	ESTIMA X80	ESTIMA 80	TYGON R80
ESTIMA F70	ESTIMA X70	ESTIMA 70	TYGON R70
ESTIMA F60	ESTIMA X60	ESTIMA 60	TYGON R60
ESTIMA F50	ESTIMA X50	ESTIMA 50	TYGON R50
ESTIMA F40	ESTIMA X40	ESTIMA 40	TYGON R40
ESTIMA F30	ESTIMA X30	ESTIMA 30	TYGON R30
ESTIMA F20	ESTIMA X20	ESTIMA 20	TYGON R20
ESTIMA F10	ESTIMA X10	ESTIMA 10	TYGON R10

TAYEN R100	E-CARSON 100	E-CRISTY 100	eMarc 100
TAYEN R90	E-CARSON 90	E-CRISTY 90	eMarc 90
TAYEN R80	E-CARSON 80	E-CRISTY 80	eMarc 80
TAYEN R70	E-CARSON 70	E-CRISTY 70	eMarc 70
TAYEN R60	E-CARSON 60	E-CRISTY 60	eMarc 60
TAYEN R50	E-CARSON 50	E-CRISTY 50	eMarc 50
TAYEN R40	E-CARSON 40	E-CRISTY 40	eMarc 40
TAYEN R30	E-CARSON 30	E-CRISTY 30	eMarc 30
TAYEN R20	E-CARSON 20	E-CRISTY 20	eMarc 20
TAYEN R10	E-CARSON 10	E-CRISTY 10	eMarc 10

spĺňujú všetky potrebné požiadavky smernice Európskeho parlamentu o strojových zariadeniach (2006/42/EC).

Navíc, uvedené produkty spĺňujú všetky požiadavky smernice 2014/30/EU (nařizení o elektromagnetické kompatibilitě).

Byly použité uvedené normy:

EN 15194:2017 Kola. Kola na elektrický pohon. Kola EPAC;

ISO 4210-2 Kola. Bezpečnostní požadavky na kola.

Technická dokumentace je uložena na adrese: KELLYS BICYCLES s. r. o., Slnčná cesta 374, 922 01 Veľké Orvište, Slovenská republika.

Datum vystavení: 2. 1. 2022

KELLYS BICYCLES s. r. o.
Slnčná cesta 374
922 01 Veľké Orvište,
Slovakia
Tel.+421 333 213 111



Peter Divinec
Konateľ

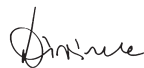



PL WG Deklaracja zgodności

Producent:
KELLYS BICYCLES s. r. o.

Niniejszym oświadczam, że następujące produkty

Nazwa produktu: Elektro Rower PEDELEC

Model:

THEOS F100	THEOS RX100	THEOS R100	ESTIMA COMP 100
THEOS F90	THEOS RX90	THEOS R90	ESTIMA COMP 90
THEOS F80	THEOS RX80	THEOS R80	ESTIMA COMP 80
THEOS F70	THEOS RX70	THEOS R70	ESTIMA COMP 70
THEOS F60	THEOS RX60	THEOS R60	ESTIMA COMP 60
THEOS F50	THEOS RX50	THEOS R50	ESTIMA COMP 50
THEOS F40	THEOS RX40	THEOS R40	ESTIMA COMP 40
THEOS F30	THEOS RX30	THEOS R30	ESTIMA COMP 30
THEOS F20	THEOS RX20	THEOS R20	ESTIMA COMP 20
THEOS F10	THEOS RX10	THEOS R10	ESTIMA COMP 10

ESTIMA F100	ESTIMA X100	ESTIMA 100	TYGON R100
ESTIMA F90	ESTIMA X90	ESTIMA 90	TYGON R90
ESTIMA F80	ESTIMA X80	ESTIMA 80	TYGON R80
ESTIMA F70	ESTIMA X70	ESTIMA 70	TYGON R70
ESTIMA F60	ESTIMA X60	ESTIMA 60	TYGON R60
ESTIMA F50	ESTIMA X50	ESTIMA 50	TYGON R50
ESTIMA F40	ESTIMA X40	ESTIMA 40	TYGON R40
ESTIMA F30	ESTIMA X30	ESTIMA 30	TYGON R30
ESTIMA F20	ESTIMA X20	ESTIMA 20	TYGON R20
ESTIMA F10	ESTIMA X10	ESTIMA 10	TYGON R10

TAYEN R100	E-CARSON 100	E-CRISTY 100	eMarc 100
TAYEN R90	E-CARSON 90	E-CRISTY 90	eMarc 90
TAYEN R80	E-CARSON 80	E-CRISTY 80	eMarc 80
TAYEN R70	E-CARSON 70	E-CRISTY 70	eMarc 70
TAYEN R60	E-CARSON 60	E-CRISTY 60	eMarc 60
TAYEN R50	E-CARSON 50	E-CRISTY 50	eMarc 50
TAYEN R40	E-CARSON 40	E-CRISTY 40	eMarc 40
TAYEN R30	E-CARSON 30	E-CRISTY 30	eMarc 30
TAYEN R20	E-CARSON 20	E-CRISTY 20	eMarc 20
TAYEN R10	E-CARSON 10	E-CRISTY 10	eMarc 10

spełniają wszystkie wymogi Dyrektywy maszynowej Parlamentu Europejskiego (2006/42/WE).

Ponadto, wymienione produkty spełniają wszystkie wymogi Dyrektywy 2014/30/UE (rozporządzenie EMC).

Zastosowano następujące normy:

EN 15194:2017 - Rowery. Rowery z napędem elektrycznym. Rowery EPAC;

ISO 4210-2 - Rowery. Wymagania bezpieczeństwa dla rowerów.

Dokumentacja techniczna jest przechowywana pod adresem: KELLYS BICYCLES s. r. o., Słoneczna cesta 374, 922 01 Veľké Orvište, Słowacja.

Data wydania: 2. 1. 2022

KELLYS BICYCLES s. r. o.
Słoneczna cesta 374
922 01 Veľké Orvište,
Slovakia

Tel.+421 333 213 111

Peter Divinec
kierownik wykonawczy



SK ES Vyhlásenie o zhode

Výrobca:
KELLYS BICYCLES s. r. o.

Týmto vyhlasuje, že nasledujúce produkty

Názov produktu: Elektrický bicykel PEDELEC

Model:

THEOS F100	THEOS RX100	THEOS R100	ESTIMA COMP 100
THEOS F90	THEOS RX90	THEOS R90	ESTIMA COMP 90
THEOS F80	THEOS RX80	THEOS R80	ESTIMA COMP 80
THEOS F70	THEOS RX70	THEOS R70	ESTIMA COMP 70
THEOS F60	THEOS RX60	THEOS R60	ESTIMA COMP 60
THEOS F50	THEOS RX50	THEOS R50	ESTIMA COMP 50
THEOS F40	THEOS RX40	THEOS R40	ESTIMA COMP 40
THEOS F30	THEOS RX30	THEOS R30	ESTIMA COMP 30
THEOS F20	THEOS RX20	THEOS R20	ESTIMA COMP 20
THEOS F10	THEOS RX10	THEOS R10	ESTIMA COMP 10

ESTIMA F100	ESTIMA X100	ESTIMA 100	TYGON R100
ESTIMA F90	ESTIMA X90	ESTIMA 90	TYGON R90
ESTIMA F80	ESTIMA X80	ESTIMA 80	TYGON R80
ESTIMA F70	ESTIMA X70	ESTIMA 70	TYGON R70
ESTIMA F60	ESTIMA X60	ESTIMA 60	TYGON R60
ESTIMA F50	ESTIMA X50	ESTIMA 50	TYGON R50
ESTIMA F40	ESTIMA X40	ESTIMA 40	TYGON R40
ESTIMA F30	ESTIMA X30	ESTIMA 30	TYGON R30
ESTIMA F20	ESTIMA X20	ESTIMA 20	TYGON R20
ESTIMA F10	ESTIMA X10	ESTIMA 10	TYGON R10

TAYEN R100	E-CARSON 100	E-CRISTY 100	eMarc 100
TAYEN R90	E-CARSON 90	E-CRISTY 90	eMarc 90
TAYEN R80	E-CARSON 80	E-CRISTY 80	eMarc 80
TAYEN R70	E-CARSON 70	E-CRISTY 70	eMarc 70
TAYEN R60	E-CARSON 60	E-CRISTY 60	eMarc 60
TAYEN R50	E-CARSON 50	E-CRISTY 50	eMarc 50
TAYEN R40	E-CARSON 40	E-CRISTY 40	eMarc 40
TAYEN R30	E-CARSON 30	E-CRISTY 30	eMarc 30
TAYEN R20	E-CARSON 20	E-CRISTY 20	eMarc 20
TAYEN R10	E-CARSON 10	E-CRISTY 10	eMarc 10

spełniają všetky potrebné požiadavky smernice Európskeho parlamentu o strojových zariadeniach (2006/42/ES).

Navyše, uvedené produkty spĺňajú všetky požiadavky smernice 2014/30/EU (nariadenie o elektromagnetickej kompatibilite).

Boli použité uvedené normy:

EN 15194:2017 Bicykle. Bicykle na elektrický pohon. Bicykle EPAC;

ISO 4210-2 Bicykle. Bezpečnostné požiadavky na bicykle.

Technická dokumentácia je uložená na adrese: KELLYS BICYCLES s. r. o., Słoneczna cesta 374, 922 01 Veľké Orvište, Slovenská republika.

Dátum vydania: 2. 1. 2022

KELLYS BICYCLES s. r. o.
Słoneczna cesta 374
922 01 Veľké Orvište,
Slovakia
Tel.+421 333 213 111



Peter Divinec
Konateľ
/Executive manager

**EBIKE****HU EC Megfeleléségi nyilatkozat**Gyártó:
KELLYS BICYCLES s. r. o.

Ezennel kijelenti, hogy a következő termékek

Termék megnevezése:
Elektromos kerékpár PEDELEC

Modell:

THEOS F100	THEOS RX100	THEOS R100	ESTIMA COMP 100
THEOS F90	THEOS RX90	THEOS R90	ESTIMA COMP 90
THEOS F80	THEOS RX80	THEOS R80	ESTIMA COMP 80
THEOS F70	THEOS RX70	THEOS R70	ESTIMA COMP 70
THEOS F60	THEOS RX60	THEOS R60	ESTIMA COMP 60
THEOS F50	THEOS RX50	THEOS R50	ESTIMA COMP 50
THEOS F40	THEOS RX40	THEOS R40	ESTIMA COMP 40
THEOS F30	THEOS RX30	THEOS R30	ESTIMA COMP 30
THEOS F20	THEOS RX20	THEOS R20	ESTIMA COMP 20
THEOS F10	THEOS RX10	THEOS R10	ESTIMA COMP 10

ESTIMA F100	ESTIMA X100	ESTIMA 100	TYGON R100
ESTIMA F90	ESTIMA X90	ESTIMA 90	TYGON R90
ESTIMA F80	ESTIMA X80	ESTIMA 80	TYGON R80
ESTIMA F70	ESTIMA X70	ESTIMA 70	TYGON R70
ESTIMA F60	ESTIMA X60	ESTIMA 60	TYGON R60
ESTIMA F50	ESTIMA X50	ESTIMA 50	TYGON R50
ESTIMA F40	ESTIMA X40	ESTIMA 40	TYGON R40
ESTIMA F30	ESTIMA X30	ESTIMA 30	TYGON R30
ESTIMA F20	ESTIMA X20	ESTIMA 20	TYGON R20
ESTIMA F10	ESTIMA X10	ESTIMA 10	TYGON R10

TAYEN R100	E-CARSON 100	E-CRISTY 100	eMarc 100
TAYEN R90	E-CARSON 90	E-CRISTY 90	eMarc 90
TAYEN R80	E-CARSON 80	E-CRISTY 80	eMarc 80
TAYEN R70	E-CARSON 70	E-CRISTY 70	eMarc 70
TAYEN R60	E-CARSON 60	E-CRISTY 60	eMarc 60
TAYEN R50	E-CARSON 50	E-CRISTY 50	eMarc 50
TAYEN R40	E-CARSON 40	E-CRISTY 40	eMarc 40
TAYEN R30	E-CARSON 30	E-CRISTY 30	eMarc 30
TAYEN R20	E-CARSON 20	E-CRISTY 20	eMarc 20
TAYEN R10	E-CARSON 10	E-CRISTY 10	eMarc 10

megfelelnek az Európai Parlament gépi berendezésekről szóló előírás (2006/42/EC) minden követelményének.

Ezenfelül, az említett termékek megfelelnek a 2014/30/EU előírás (az elektromágneses kompatibilitásról szóló rendelet) minden követelményének.

A következő szabványok voltak felhasználva:

EN 15194:2017 Kerékpárok. Elektromos meghajtású kerékpárok. EPAC kerékpárok;

ISO 4210-2 Kerékpárok. Kerékpárookra vonatkozó biztonsági követelmények.

A műszaki dokumentáció a következő címen van elhelyezve: KELLYS BICYCLES s. r. o., Slnecná cesta 374, 922 01 Velké Orvište, Szlovák Köztársaság

kiadás dátuma: 2. 1. 2022

KELLYS BICYCLES s. r. o.

Slnecná cesta 374
922 01 Velké Orvište,
Slovakia

Tel.+421 333 213 111

Peter Divinec
ügyvezető igazgatója



Points de collecte sur www.quefairedemesdechets.fr
Privilégiez la réparation ou le don de votre appareil !



quefairedemesdechets.fr



EVERY
BIKE
HAS A
MISSION



[KELLYSBIKE.COM](https://www.kellysbike.com)



EVERY
BIKE
HAS A
MISSION

OWNER'S **MANUAL**

E-BIKE



©KELLYS BICYCLES All rights reserved. KELLYS and KELLYS BICYCLES are protected trademarks of Kellys group.
KELLYSBIKE.COM | kellys@kellysbike.com